



Монитор Dell P2724DEB за видеоконференции

Ръководство на потребителя

Модел: P2724DEB
Нормативен номер на модела: P2724DEBt



-  **ЗАБЕЛЕЖКА: ЗАБЕЛЕЖКА** показва важна информация, която Ви помага да използвате компютъра си по-добре.
-  **ВНИМАНИЕ: ВНИМАНИЕ** показва потенциална повреда на хардуера или загуба на данни, ако инструкциите не бъдат спазени.
-  **ПРЕДУПРЕЖДЕНИЕ: ПРЕДУПРЕЖДЕНИЕ** показва риск от повреда на собствеността, нараняване или смърт.

Авторски права © 2023 Dell г. Inc. или дъщерни фирми. Всички права запазени. Dell, EMC и други търговски марки са търговски марки на Dell Inc. или дъщерни фирми на Dell. Други търговски марки може да са търговски марки на съответните им собственици.

Съдържание

Инструкции за безопасност	6
За Вашия монитор	8
Съдържание на пакета	8
Функции на продукта	9
Съвместимост с операционни системи	11
Идентифициране на частите и бутоните за управление	12
Изглед отпред	12
Изглед отзад	15
Изглед отдолу	16
Технически характеристики на монитора	18
Технически характеристики на разделителната способност	20
Предварителни настройки за режимите на дисплея	20
Режими DP Multi-Stream Transport (MST)	21
Режими USB-C Multi-Stream Transport (MST)	21
Списък за съвместимост с платформата Unified Communications (UC)	22
Електрически характеристики	23
Технически характеристики на Уеб камера	24
Технически характеристики на високоговорителите	24
Технически характеристики на микрофона	24
Физически характеристики	25
Екологични характеристики	26
Назначения на изводите	29
Plug-and-Play	38
Качество на LCD монитора и политика за пикселите	38
Ергономичност	39
Боравене с дисплея и преместване	41
Инструкции за поддръжка	42
Почистване на монитора	42



Инсталиране на монитора	44
Поставяне на поставката	44
Използване на наклон, завъртане и вертикално удължаване	47
Наклон, завъртане и вертикално удължаване	47
Завъртане на дисплея	48
Конфигуриране на настройките на дисплея на компютъра след завъртане	49
Завъртане на образа на камерата	49
Свързване на Вашия монитор	50
Dell Power Button Sync (DPBS)	55
Свързване на монитора за DPBS за пръв път	58
Използване на функцията DPBS	59
Свързване на монитора за функция USB-C предаване на множество потоци (MST) в режим DPBS	61
Свързване на монитора за USB-C в DPBS режим	62
Организиране на кабелите	64
Използване на уеб камерата на монитора	65
Dell Peripheral Manager	66
Обезопасяване на монитора с помощта на заключващ механизъм Kensington (като опция)	66
Отстраняване на стойката на монитора	67
Монтиране на стена (като опция)	68
Работа с монитора	69
Включване на монитора	69
Използване на управлението с джойстик	69
Използване на Menu Launcher (Стартираща програма на менюто)	70
Бутон на предния-панел	72
Използване на главното меню	73
Използване на функцията за заключване на екранното меню	90
Първоначална настройка	93
Предупреждения на екранното меню	94
Настройка на максималната разделителна способност	97





Multi-Monitor Sync (MMS)	98
Настройка Multi-Monitor Sync (MMS)	99
Настройка на Windows Hello	101
Конфигуриране на веб камерата на монитора като настройка по подразбиране на операционната система	105
Конфигуриране на високоговорителя на монитора като настройка по подразбиране на операционната система	110
Случай с високоговорител и микрофон	112
Отстраняване на неизправности	114
Самодиагностика	114
Вградена диагностика	115
Често срещани проблеми	116
Проблеми, специфични за продукта	119
Специфични проблеми с Microsoft® Teams® / Skype for Business®	132
Проблеми, специфични за универсална серийна шина (USB)	134
Регулаторна информация	135
Обявления на ФКК (само за САЩ) и друга регулаторна информация	135
База данни с продукти на ЕС и информационен лист на продукта	135
Свързване с Dell	136



Инструкции за безопасност

Използвайте следните указания за безопасност, за да защитите монитора от възможни повреди и да гарантирате личната си безопасност. Освен ако не е отбелязано друго, всяка процедура, включена в този документ, предполага, че сте прочели информацията за безопасност, която се предоставя с Вашия монитор.

 **ЗАБЕЛЕЖКА:** Преди да използвате монитора, прочетете информацията за безопасност, изпратена с Вашия монитор и отпечатана върху продукта. Пазете документацията на сигурно място за бъдеща справка.

 **ПРЕДУПРЕЖДЕНИЕ:** Използването на контроли, настройки и процедури, различни от описаните в тази документация, може да доведат до риск от удар, опасност от електрически ток и/или механични опасности.

 **ПРЕДУПРЕЖДЕНИЕ:** Възможен дългосрочен ефект от слушането на силен звук през слушалките (на монитори, които поддържат слушалки) може да увреди слуха Ви.

- Поставете монитора върху солидна повърхност и боравете с него внимателно. Екранът е чуплив и може да се повреди, ако го изпуснете или ако го ударите с остър предмет.
- Уверете се, че номиналните електрически характеристики на Вашият монитор позволяват работа с променливия ток, наличен за Вашето местоположение.
- Дръжте монитора на стайна температура. Екстремните студени или горещи условия може да имат отрицателен ефект върху течните кристали на дисплея.
- Свържете захранващия кабел от монитора към стенов контакт, който се намира в близост и е леснодостъпен. Вж. [Свързване на Вашия монитор](#).
- Не поставяйте и не използвайте монитора върху мокра повърхност или в близост до вода.
- Не излагайте монитора на силни вибрации или условия на силен удар. Например, не поставяйте монитора в багажник на автомобил.
- Изключете монитора, когато няма да се използва продължително време.
- За да избегнете токов удар, не се опитвайте да отстранявате капаците или да докосвате вътрешността на монитора.



- Прочетете внимателно тези инструкции. Запазете този документ за бъдещи справки. Следвайте всички предупреждения и инструкции, отбелязани на продукта.
- Някои монитори могат да се монтират на стена с помощта на стойка VESA, която се продава отделно. Уверете се, че използвате правилните технически характеристики на VESA, както са посочени в раздела за стенен монтаж в Ръководството на потребителя.

За информация относно инструкциите за безопасност, вижте документа Информация за безопасност, околна среда и регулаторна информация (SERI), изпратен с Вашия монитор.



За Вашия монитор

Съдържание на пакета

Следната таблица предоставя списък с компоненти, изпратени заедно с Вашия монитор. Показани в таблицата по-долу. Свържете се с Dell, ако някой компонент липсва. За повече информация вижте [Свързване с Dell](#).

 **ЗАБЕЛЕЖКА:** Някои елементи не са задължителни и може да не са включени в комплекта. Някои функции може да не са достъпни в някои държави.

Изображение на компонента	Описание на компонента
	Дисплей
	Повдигач на основата
	Основа на стойката
	Захранващ кабел (варира според държавата)
	DisplayPort кабел 1,8 m (DisplayPort към DisplayPort)



	Кабел USB 3.2 Gen1 1,8 m Type-A към Type-B upstream
	Кабел USB-C® Gen2 1,0 m (C към C)
	<ul style="list-style-type: none"> • Ръководство за бърза инсталация • Безопасност, околна среда и нормативна информация

Функции на продукта

Мониторът **Dell P2724DEB** има активна матрица, тънък филм транзистор (TFT), течнокристален дисплей (LCD) и LED подсветка. Функциите на монитора включват:

- 68,47 cm (27,0 in) активна площ на дисплея (измерена по диагонала), разделителна способност 2560 x 1440 (16:9) плюс поддръжка на цял екран за по-ниска разделителна способност.
- Широки зрителни ъгли 99% sRGB цвят.
- Възможност за настройка на наклон, завъртане, завъртане по оста и вертикално удължаване.
- Вградени високоговорители (2 x 5 W).
- Отстраняема подставка и монтажни отвори Video Electronics Standards Association (VESA™) 100 mm за гъвкави решения за монтаж.
- Ултратънкия панел свежда до минимум отвора между панелите при използване на много монитори, което позволява по-лесна настройка с елегантно зрително изживяване.
- Широки възможности за цифрово свързване чрез DP гарантират, че Вашият монитор е готов за бъдещето.
- Единичен USB Type-C® за захранване към съвместим ноутбук по време на получаване на видеосигнал.
- Портовете USB-C и RJ45 позволяват свързване с мрежата с един единствен кабел.
- Plug and play функция, ако се поддържа от Вашия компютър.
- Настройки на екранното меню за лесно конфигуриране и оптимизиране на екрана.
- Заклучване на бутона за включване и изключване и бутоните на екранното меню.



- Гнездо за заключващ механизъм.
- Заключване на стойката
- Мониторът е проектиран с функция Dell Power Button Sync (DPBS) за управление на състоянието на захранването на компютърната система от бутона за захранване на монитора.*
- Мониторът позволява свързване тип “гирлянда” на множество монитори посредством DisplayPort за синхронизиране на предварително зададена група настройки на екрана във фон чрез Multi-Monitor Sync (MMS).
- Premium Panel Exchange осигурява спокойствие.
- Оптимизирайте комфорта на очите си с екран без трептене и функция ComfortView Plus.
- Този монитор използва панел със слаба синя светлина. Когато мониторът се нулира до фабричните му стойности или настройките по подразбиране (Preset mode (Готов режим): Standard (Стандартен)), той работи в съответствие на TUV Rheinland (доставчик на хардуерни решения).
- Намалява нивото на опасна синя светлина, излъчвана от екрана, за да направи гледането по-комфортно за очите Ви.
- Мониторът използва технология без премигване, която премахва видимото премигване на екрана, предлага комфортно зрително изживяване и предотвратява напрежение и умора на очите на потребителите.
- Сертифицирано за Microsoft Teams® и Zoom®.
- Сертифицирано за Windows Hello® (удостоверяване чрез лице) и поддържа Microsoft Cortana®.
- Допълнително персонализиране с Dell Peripheral Manager/Dell Display Manager (DDM) за операционна система Windows и Dell Display и Peripheral Manager (DDPM) за операционна система Mac.
- * Системите Dell, които поддържа DPBS, са посочени в уеб сайта на Dell. Функцията DPBS може да се разреши в екранното меню под Display (Дисплей).

⚠ ПРЕДУПРЕЖДЕНИЕ: Възможните дългосрочни ефекти на излъчената от монитора синя светлина може да навреди на очите, включително, но не само, да предизвика умора или напрежение заради употреба на цифрови устройства. Функцията ComfortView Plus е предназначена за намаляване на синята светлина, излъчвана от монитора с цел да се оптимизира комфорта на очите.



Съвместимост с операционни системи

- Windows 10, версия 21H2 и Windows 11, версия 21H2*
- macOS 12.3.1*

*Съвместимостта с операционни системи на монитори с марките Dell и Alienware може да варира в зависимост от фактори, като:

- Специфична/и дата/и на пускане на пазара на версиите на операционните системи или налични актуализации.
- Специфична/и дата/и, когато фърмуера на монитори с марката Dell и Alienware, софтуерни приложения или актуализации на драйвери са налични на уеб сайта за поддръжка на Dell.



Идентифициране на частите и бутоните за управление

Изглед отпред

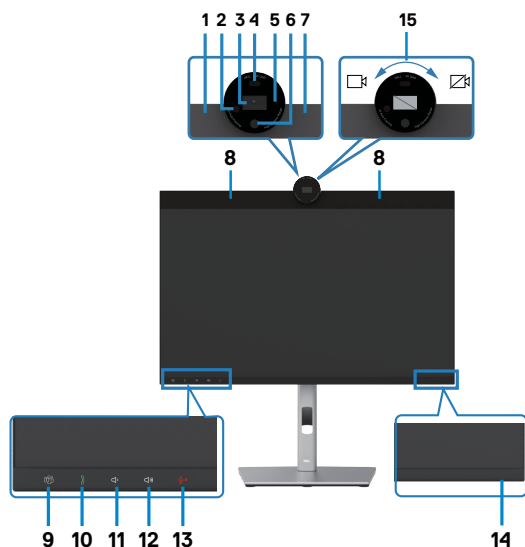

Етикет	Описание	Употреба
1,7	Микрофони	Микрофони на монитора (Mic).
2	IR LED	Инфрачервен индикатор (IR).
3	RGB камера	Предава Вашия образ във видеоконференция.
4	Сензор за близост	Поддържа функция за събуждане при човешко присъствие и функция за заключване.
5	LED индикатор на уеб камерата	Индикатор на уеб камерата Ще светне в бяло, когато уеб камерата се използва.
6	IR камера	Поддържа функция за разпознаване на лице.
8	Вградени високоговорители	За извеждане на звук от аудиовход.



9	Бутон Teams и LED	<p>LED ще свети бяло непрекъснато при влизане в профил на Microsoft Teams®, когато той се използва.</p> <p>LED ще мига, когато има известие от Teams. Натиснете за кратко бутона, за да отворите Teams и да отворите известието. Уверете се, че сте влезли в приложението Teams и че то вече работи на преден план.</p> <p>ЗАБЕЛЕЖКА: За да работи бутонът Teams, уверете се, че профилът Teams е осигурен/настроен като режим Teams Only (Само Teams). Системният администратор трябва да разреши профила в режим Teams Only (Само Teams).</p> <p>ЗАБЕЛЕЖКА: Бутонът Teams работи само с приложението Teams в режим Teams Only (Само Teams). Настройката може да варира в корпоративна среда, в резултат на което бутонът Teams няма да работи на монитора. Моля проверете при системния си администратор.</p>
10	Hookswitch и LED	<p>LED ще мига зелено, когато има входящо повикване в Teams/Skype for Business (SfB).</p> <p>LED ще свети непрекъснато зелено по време на повикване в Teams/Skype for Business (SfB). Натиснете за кратко, за да отговорите на повикване или да прекратите повикване. Натиснете продължително, за да откажете входящо повикване.</p>
11	Намаляване на звука и LED	<p>Натиснете за кратко за намаляване на силата на звука с 2 единици.</p> <p>Натиснете за кратко за продължително намаляване на силата на звука.</p>
12	Увеличаване на звука и LED	<p>Натиснете за кратко за увеличаване на силата на звука с 2 единици.</p> <p>Натиснете за кратко за продължително увеличаване на силата на звука.</p>



13	Изключване на звука на микрофона и LED	Натиснете, за да изключите звука на микрофона и да го включите отново. LED ще свети непрекъснато червено, когато микрофонът е без звук. LED ще стане тъмен, когато микрофонът е разрешен/със звук.
14	LED индикатор на захранването	Непрекъснато бяло показва, че мониторът е включен и функционира нормално. Пулсиращо бяло показва, че мониторът е в Standby Mode (Режим на готовност).
15	Затваряне/отваряне на затвора на камерата	<p>Завъртете по посока на часовниковата стрелка, за да затворите затвора на камерата. При затваряне камерата ще смени изображението с черна шарка.</p> <p>Завъртете по посока обратно на часовниковата стрелка, за да отворите затвора на камерата. В отворено положение, УС приложения могат да отворят функцията на камерата, за да се използва камерата, когато е необходимо.</p> <p>ЗАБЕЛЕЖКА: Затвореният затвор на камерата се различава от забраняването на Webcam & Presence Sensor (Сензор за уеб камера и присъствие) в екранното меню. Забраняването на Webcam & Presence Sensor (Сензор за уеб камера и присъствие) ще изключи целия модул на камерата, така че уеб камерата и сензорът няма да се виждат в системата.</p>



Изглед отзад







Етикет	Описание	Употреба
1	Монтажни отвори VESA (100 mm x 100 mm зад прикачения капак VESA)	Монтирайте монитора на стена с помощта на комплект за монтаж на стена, съвместим с VESA (100 mm x 100 mm).
2	Етикет с нормативна информация	Изброява нормативните одобрения.
3	Бутон за освобождаване на стойката	Освобождава стойката от монитора.
4	Бутон за включване/ изключване	Включване или изключване на монитора.
5	Джойстик	Използвайте за управление на екранното меню. За повече информация, вижте Работа с монитора .
6	Мас адрес, баркод, сериен номер и сервизен етикет	Направете справка с този етикет, ако трябва да се свържете с техническата поддръжка на Dell. Сервизният етикет е уникален идентификатор от цифри и букви, който позволява на Dell да открие техническите характеристики на продукта и дава достъп до гаранционната информация.
7	Гнездо за управление на кабели	Използвайте за организиране на кабелите, като ги прокарате през гнездото.

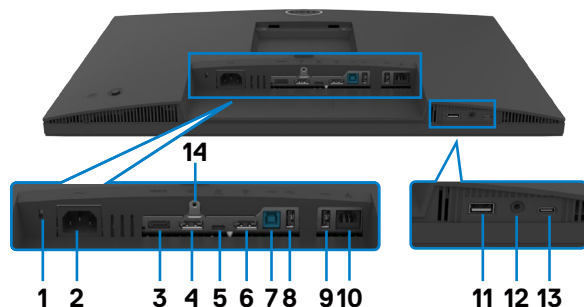







Изглед отдолу





Етикет	Описание	Употреба
1	Гнездо за заключващ механизъм (Базирано на Kensington Security Slot™)	Защитава монитора със заключващ механизъм за защита (продава се отделно).
2	 Конектор за захранването	Свържете захранващия кабел.
3	 HDMI порт	Свържете компютъра си с HDMI кабела.
4	 DP конектор (входящ)	Свържете компютъра си с DP кабел.
5	 Порт USB Type-C upstream/DisplayPort (видео + данни)	Свържете своя компютър с помощта на кабел USB Type-C. Портът USB Type-C предлага най-бързата скорост на предаване (USB 3.2 Gen1) и алтернативния режим с DP 1.4, поддържащ максимална разделителна способност 2560 X 1440 при 60 Hz, PD 20 V/4.5 A, 15 V/3 A, 9 V/3 A, 5 V/3 A. ЗАБЕЛЕЖКА: USB-C не се поддържа на Windows версии преди Windows 10.



6	 <p>DP конектор (изходящ)</p> 	<p>DP изход за монитор, поддържащ MST (предаване на множество потоци). За разрешаване на MST, вижте инструкциите в раздел Свързване на монитор за DP MST функция.</p> <p>ЗАБЕЛЕЖКА: Отстранете гумената тапа, когато използвате изходния DP конектор.</p>
7	 <p>Порт USB-B upstream</p>	<p>Свържете своя компютър с помощта на кабел USB. Когато кабелът е включен, можете да използвате USB downstream конекторите на монитора.</p>
8,9,11	 <p>Super speed USB 5 Gbps (USB 3.2 Gen1) (3)</p>	<p>Свържете своето USB устройство. Може да използвате тези портове само след като сте свързали USB кабел (Type-A към Type-B или Type-C към Type-C) от компютъра към монитора.</p> <p>Порт с икона на батерия  поддържа Battery Charging Rev. 1.2.</p>
10	 <p>RJ45 конектор</p>	<p>Свържете се с интернет. Може да сърфирате в интернет чрез RJ45 само след свързване на USB кабел (A към B или C към C) от компютъра към монитора.</p>
12	 <p>Комбиниран 3.5 mm жак за слушалки с микрофон</p>	<p>Свържете слушалки или слушалки с микрофон чрез HDMI, DisplayPort или USB Type-C аудиоканали. За да използвате функцията на микрофона, уверете се, че USB upstream кабелът е свързан, и изберете аудиоопът Echo Cancelling Speakerphone (Високоговорител с елиминиране на ехото) в настройката Sound (Звук) на интерфейса. Жак за слушалки поддържа слушалки с микрофон.</p> <p>ЗАБЕЛЕЖКА: Прекомерно високото звуково налягане от слушалките може да доведе до увреждане или загуба на слуха. Регулирането на еквилайзера до максимално ниво увеличава изходното напрежение на слушалките и следователно нивото на звуковото налягане.</p>



13	 USB Type-C downstream портове (Само за данни)	Порт с икона  поддържа 5V/3A. Свържете своето USB устройство. Може да използвате тези портове само след като сте свързали USB кабел (А към В или С към С) от компютъра към монитора. ЗАБЕЛЕЖКА: Този порт е само downstream и не може да излъчва видео или звук към дисплея или високоговорителите.
14	Заклучване на стойката	За заключване на стойката към монитора с помощта на болт М3 x 6 mm (болтът не е включен).

Технически характеристики на монитора

Модел	P2724DEB
Тип екран	Активна матрица - TFT LCD
Тип панел	Технология In-Plane Switching
Пропорции	16:9
Размер на видимото изображение	
Диагонално	68,47 cm (27 in.)
Активна област	
Хоризонтално	596,74 mm (23,49 in.)
Вертикално	335,66 mm (13,22 in.)
Площ	200301,75 mm ² (310,47 in. ²)
Стъпка между пикселите	0,2331 mm x 0,2331 mm
Пиксел за инч (PPI)	108,79
Зрителен ъгъл	
Хоризонтално	178° (станд.)
Вертикално	178° (станд.)
Яркост	350 cd/m ² (станд.)
Контрастно съотношение	1000 към 1 (станд.)
Покритие на екрана	Третирание против отблясъци на твърдо покритие на предния поляризационен филтър (3H)
Подсветка	LED
Време за отговор (сиво към сиво)	5 ms (бърз режим) 8 ms (НОРМАЛЕН режим)



Дълбочина на цвета	16,78 милиона цвята
Цветова гама ¹	99% sRGB
Свързване	<ul style="list-style-type: none"> • 1 x DP 1.4 (HDCP 1.4) • 1 x HDMI 1.4 (HDCP 1.4)² • 1 x USB Type-B (USB 3.2 Gen1 upstream порт) • 1 x USB Type-C (Алтернативен режим с DisplayPort 1.4, порт USB 3.2 Gen1 upstream, Power Delivery PD до 90 W) • 1 x USB Type-C downstream (15 W), USB 3.2 Gen1 (5 Gbps) • 1 x DP (изход) с MST • 2 x super speed USB 5 Gbps (USB 3.2 Gen1) • 1 x super speed USB 5 Gbps (USB 3.2 Gen1) с функция за зареждане BC 1.2 при 2 A (max) • 1 x 3,5 mm жак за слушалки • 1 x RJ45
Ширина на борда (от ръба на монитора до активната зона)	
Горе	38.37 mm
Наляво/надясно	7.52 mm
Долу	17.20 mm
Регулируемост	
Стойка с регулируема височина	150 mm
Наклон	от -5° до 21°
Въртене	от -45° до 45°
Ос	от -90° до 90°
Регулиране на наклона	NA
Управление на кабелите	Да
Съвместимост с Dell Display Manager (DDM)	Easy Arrange и други ключови функции
Защита	Гнездо за заключващ механизъм (заключването на кабелите се продава отделно)



¹ Само при основната настройка на панела в готов режим Custom Mode (Потребителски режим).

² Поддържа до QHD 2560 x 1440 при 60Hz, както е посочено в HDMI 1.4.

Технически характеристики на разделителната способност

Модел	P2724DEB
Диапазон на хоризонтално сканиране	От 30kHz до 90kHz
Диапазон на вертикално сканиране	От 56Hz до 76Hz
Разделителна способност по подразбиране	2560 X 1440 при 60Hz
Възможности за показване на видео (HDMI & DP & USB Type-C alternate режим)	480p, 560p, 720p, 1080p 1080i(HDMI only)

Предварителни настройки за режимите на дисплея

Режим на дисплея	Хоризонтална честота (kHz)	Вертикална честота (Hz)	Пикселова честота (MHz)	Полярност при синхронизиране (хоризонт./верт.)
VESA, 720 x 400	31,50	70,0	28,30	-/+
VESA, 640 x 480	31,50	60,0	25,20	-/-
VESA, 640 x 480	37,50	75,0	31,50	-/-
VESA, 800 x 600	37,90	60,30	40,0	+/+
VESA, 800 x 600	46,90	75,0	49,50	+/+
VESA, 1024 x 768	48,40	60,0	65,0	-/-
VESA, 1024 x 768	60,0	75,0	78,80	+/+
VESA, 1152 x 864	67,50	75,0	108,0	+/+
VESA, 1280 x 1024	64,0	60,0	108,0	+/+
VESA, 1280 x 1024	80,0	75,0	135,0	+/+
VESA, 1600 x 1200	75,0	60,0	162,0	+/+
VESA, 1920 x 1080	67,50	60,0	148,5	+/+
VESA, 2048 x 1080	26,37	24,00	58,23	+/-
VESA, 2048 x 1080	66,58	60,0	147,16	+/-
VESA, 2560 x 1440	88,80	60,0	241,50	+/-



Режими DP Multi-Stream Transport (MST)

Порт на видеохост	Монитор с MST източник Вертикален диапазон на сканиране	Максимален брой поддържани външни монитори
		2560 X 1440 при 60 Hz
HBR3 (DP 1.4)	2560 X 1440 при 60 Hz	3
HBR2 (DP 1.2)	2560 X 1440 при 60 Hz	1

 **ЗАБЕЛЕЖКА:** Максималната поддържана разделителна способност на външен монитор е само **2560 X 1440 при 60 Hz**

 **ЗАБЕЛЕЖКА:** Поддържа се DP изход за MST.

Режими USB-C Multi-Stream Transport (MST)

OSD Display Info (Информация за екранното меню): скорост на свързване (текуща)	Максимален брой поддържани външни монитори
	2560 x 1440 при 60 Hz
HBR3(DP1.4)	1
HBR2(DP1.2)	0



Списък за съвместимост с платформата Unified Communications (UC)

Таблицата по-долу акцентира върху функциите за повикване, които функционират на монитора за видеоконференции Dell – P2724DEB, когато използвате следните UC платформи.

Функции за повикване	Бутон	UC платформи		
		Microsoft Teams	Skype for Business	Zoom
Извеждане на Microsoft Teams	Teams	Поддържа се	Не се поддържа	Не се поддържа
Отговаряне на повикване	Hookswitch	Поддържа се	Поддържа се	Не се поддържа
Прекратяване на повикване	Hookswitch	Поддържа се	Поддържа се	Не се поддържа
Отказ на повикване	Hookswitch	Поддържа се	Поддържа се	Не се поддържа
Регулиране на силата на звука на високоговорителя надолу	Volume Down (Намаляване на силата на звука)	Поддържа се	Поддържа се**	Поддържа се
Регулиране на силата на звука на високоговорителя нагоре	Volume Up (Величаване на силата на звука)	Поддържа се	Поддържа се**	Поддържа се
Без звук/ Микрофон със звук	Mute (Без звук)	Поддържа се	Поддържа се	Поддържа се*

* Функцията Mute (Без звук) на монитора Dell P2724DEB функционира при натискане на бутона Mute (Без звук). Иконата Mute (Без звук) на платформата UC не е синхронизирана (иконата показва възстановен звук).

**Функцията за силата на звука на монитора Dell P2724DEB не работи на macOS.

 **ЗАБЕЛЕЖКА:** За повече информация относно поддържаната операционна система, вижте [Съвместимост с операционни системи](#).



Електрически характеристики

Модел	P2724DEB
Входен видеосигнал	<ul style="list-style-type: none"> • Цифров видеосигнал за всеки отделен ред, За диференциална линия при импеданс 100 ohm • Поддръжка на входен DP/HDMI/USB Type-C сигнал
Входно напрежение/ честота/ток	100-240 VAC / 50 или 60Hz \pm 3Hz / 2,5A (макс.)
Пусков ток	120V: 42A (макс.) 240V: 80A (макс.)
Консумация на енергия	0,3 W (Изключен режим) ¹ 0,3 W (Режим на готовност) ¹ 0,9 W (Мрежов режим на готовност) ¹ 26,0 W (Включен режим) ¹ 210 W (макс.) ² 20,6 W (P_{on}) ³ 68,68 W (TEC) ³

¹ Както е определено в Регламент (ЕС) 2019/2021 и Регламент (ЕС) 2019/2013.

² Максималната настройка за яркост и контраст при максимална мощност на зареждане за всички USB портове.

³ P_{on} : Консумацията на енергия във включено състояние е дефинирана в Energy Star, версия 8.0.

TEC: Обща консумация на енергия в kWh според Energy Star, версия 8.0.

Този документ е само за информационни цели и отразява резултатите в лабораторни условия. Вашият продукт може да е с различна производителност в зависимост от софтуера, компонентите и периферните устройства, които сте поръчали, и няма задължение да се актуализира такава информация. Съответно, клиентът не трябва да разчита на тази информация при вземането на решения за електрическите допуски или по друг начин. Няма гаранции за точността или пълнотата - нито изрични, нито подразбиращи се.

 **ЗАБЕЛЕЖКА: Този монитор има сертификат ENERGY STAR.**



Този продукт отговаря на изискванията на ENERGY STAR с фабричните настройки, които може да бъдат възстановени чрез функцията Factory



Reset (Нулиране до фабрични настройки) в екранното меню. Промяната на фабричните настройки по подразбиране или разрешаването на други функции може да увеличи консумацията на енергия и да доведе до надхвърляне на посоченото за ENERGY STAR ограничение.

Технически характеристики на Уеб камера

Разделителна способност на видео и размер на кадъра	<ul style="list-style-type: none">• 2K (2560 x 1440) @ 30 fps, USB 3.0• FHD (1920 X 1080) @ 30/60 fps, USB 2.0• HD (1280 x 720) @ 30/60 fps, USB 2.0
USB интерфейс	USB 3.0
Зрително поле	78 градуса
Затвор	Ръчен затвор
Windows Hello	Да
Автоматично кадриране с AI	Да
Автоматично фокусиране	Да
Zoom	4x цифрово мащабиране
Бленда	f2.0

Технически характеристики на високоговорителите

Номинална мощност на високоговорителите	2 x 5 W
Честотен отговор	100 Hz – 20 kHz
Импеданс	8 ohm

Технически характеристики на микрофона

Вид микрофон	Цифров микрофон x 2
--------------	---------------------



Физически характеристики

Модел	P2724DEB
Тип конектор	<ul style="list-style-type: none"> • DP конектор (входящ) • DP конектор (изходящ) • HDMI конектор • Аудиожак • RJ45 конектор • USB Type-C upstream конектор • USB Type-B upstream конектор • Конектор за USB 3.2 Gen1 downstream порт x 3 • Конектор за USB Type-C downstream
Тип сигнален кабел	<ul style="list-style-type: none"> • Кабел DP към DP 1,8 М • Кабел USB 3.2 Gen1 (А към В) 1,8 М • Кабел USB 3.2 Gen2 (С към С) 1,0 М
Размери (със стойката)	
Височина (удължено положение)	590,79 mm (23,26 in.)
Височина (компрес.)	440,79 mm (17,35 in.)
Ширина	611,78 mm (24,09 in.)
Дълбочина	230,00 mm (9,10 in.)
Размери (без стойка)	
Височина	415,82 mm (16,37 in.)
Ширина	611,78 mm (24,09 in.)
Дълбочина	59,61 mm (2,35 in.)
Размери на стойката	
Височина (удължено положение)	428,30 mm (16,90 in.)
Височина (компрес.)	381,50 mm (15,02 in.)
Ширина	300,00 mm (11,81 in.)
Дълбочина	230,00 mm (9,10 in.)
Тегло	
Тегло с опаковката	11,26 kg (24,82 lb)
Тегло с модула на стойката и кабелите	8,65 kg (19,07 lb)



Тегло без модула на стойката (За стенен монтаж или VESA монтаж - без кабели)	5,65 kg (12,46 lb)
Тегло на модула на стойката	2,62 kg (5,78 lb)

Екологични характеристики

Съвместими стандарти	
<ul style="list-style-type: none"> • Монитор със сертификат ENERGY STAR. • Регистрация EPEAT, където е приложимо. Регистрацията EPEAT варира според държавата. Вижте https://www.epeat.net за регистрационен статус според държавата. • TCO Certified & TCO Certified Edge. • Съвместимост с RoHS (Директивата за ограничаване на използването на опасни вещества). • Монитор без BFR/PVC (с изключение на външните кабели). • Отговаря на изискванията на NFPA 99 за ток на утечка. • Стъкло без съдържание на арсеник и живак само за панела. 	
Температура	
При работа	От 0°C до 40°C (от 32°F до 104°F)
При съхранение	От -20°C до 60°C (от -4°F до 140°F)
Влажност	
При работа	От 10% до 80% (без кондензация)
При съхранение	От 5% до 90% (без кондензация)
Надморска височина	
При работа	5 000 m (16 404 ft) (макс.)
При съхранение	12 192 m (4 0000 ft) (макс.)
Топлинно разсейване	716,55 BTU/час (макс.) 88,72 BTU/час (Включен режим)



Пропускателна способност на видео

Порт на видеохост	Видеокабел	Дълбочина на цвета	Разделителна способност
USB-C (Алт. режим DP 1.2)	Кабел USB-C Gen2	8 бита	2560 X 1440 при 60 Hz
USB-C (Алт. режим DP 1.4)	Кабел USB-C Gen2	8 бита	2560 X 1440 при 60 Hz
HDMI 1,4	Кабел HDMI 2.0	8 бита	2560 X 1440 при 60 Hz
HDMI 2,0		8 бита	2560 X 1440 при 60 Hz
DP 1.2	DP кабел	8 бита	2560 X 1440 при 60 Hz
DP 1.4		8 бита	2560 X 1440 при 60 Hz

Аудиопът

Порт на видеохост	USB 3.0 upstream кабел	Аудиопът
USB-C (Alt Mode DP 1.2)	Кабел USB-C Gen1/2	Високоговорител с елиминирание на ехото (DELL P2724DEB USB) DELL P2724DEB (звук на дисплея)
USB-C (Alt Mode DP 1.4)		Високоговорител с елиминирание на ехото (DELL P2724DEB USB) DELL P2724DEB (звук на дисплея)
DP	Кабел USB-A към USB-B е свързан	Високоговорител с елиминирание на ехото (DELL P2724DEB USB) DELL P2724DEB (звук на дисплея)
	Кабел USB-A към USB-B не е свързан	DELL P2724DEB (звук на дисплея)
HDMI	Свързан е кабел USB-A към USB-B	Високоговорител с елиминирание на ехото (DELL P2724DEB USB) DELL P2724DEB (звук на дисплея)
	Кабел USB-A към USB-B не е свързан	DELL P2724DEB (звук на дисплея)



Пропускателна способност на USB

Хост	USB upstream кабел	USB устройство е свързано към USB-A или USB-C downstream порт
USB-C (Алт. режим DP 1.2)	USB-C Gen2 cable	се поддържа, USB 2.0/3.2 Gen1
USB-C (Алт. режим DP 1.4)	USB-C Gen2 cable	се поддържа, USB 2.0/3.2 Gen1
USB-A 2.0	Кабел USB-A към USB-B	се поддържа, USB 2.0
USB-A 3.2 Gen1	Кабел USB-A към USB-B	се поддържа, USB 2.0/3.2 Gen1
USB-C 3.2 Gen1 (само данни)	USB-C Gen2 cable	се поддържа, USB 2.0/3.2 Gen1
USB-C 3.2 Gen2 (само данни)	USB-C Gen2 cable	се поддържа, USB 2.0/3.2 Gen1



Назначения на изводите

DP конектор (входящ)

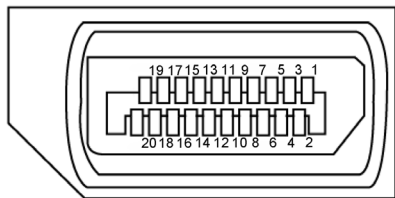

Брой изводи	20-изводна страна на свързания сигнален кабел
1	ML3(n)
2	GND
3	ML3(p)
4	ML2(n)
5	GND
6	ML2(p)
7	ML1(n)
8	GND
9	ML1(p)
10	ML0(n)
11	GND
12	ML0(p)
13	CONFIG1
14	CONFIG2
15	AUX CH (p)
16	GND
17	AUX CH (n)
18	Hot Plug Detect
19	Return
20	DP_PWR



DP конектор (изходящ)

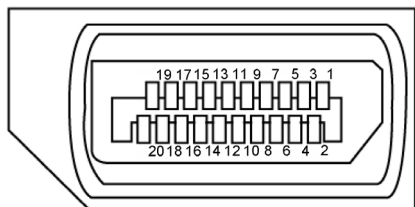

Брой изводи	20-изводна страна на свързания сигнален кабел
1	ML0(p)
2	GND
3	ML0(n)
4	ML1(p)
5	GND
6	ML1(n)
7	ML2(p)
8	GND
9	ML2(n)
10	ML3(p)
11	GND
12	ML3(n)
13	CONFIG1
14	CONFIG2
15	AUX CH(p)
16	GND
17	AUX CH(n)
18	Hot Plug Detect
19	Return
20	DP_PWR



HDMI конектор

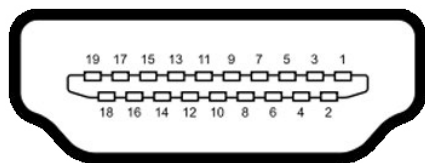

Брой изводи	19-изводна страна на свързания сигнален кабел
1	TMDS DATA 2+
2	TMDS DATA 2 SHIELD
3	TMDS DATA 2-
4	TMDS DATA 1+
5	TMDS DATA 1 SHIELD
6	TMDS DATA 1-
7	TMDS DATA 0+
8	TMDS DATA 0 SHIELD
9	TMDS DATA 0-
10	TMDS CLOCK+
11	TMDS CLOCK SHIELD
12	TMDS CLOCK-
13	CEC
14	Reserved (N.C. on device)
15	DDC CLOCK (SCL)
16	DDC DATA (SDA)
17	DDC/CEC Ground
18	+5 V POWER
19	HOT PLUG DETECT



USB Type-C конектор

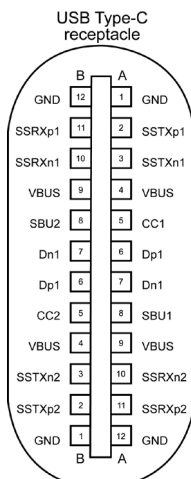



typically connected to a charger through a Type-C cable

Извод	сигнал	Извод	сигнал
A1	GND	B12	GND
A2	SSTXp1	B11	SSRXp1
A3	SSTXn1	B10	SSRXn1
A4	VBUS	B9	VBUS
A5	CC1	B8	SBU2
A6	Dp1	B7	Dn1
A7	Dn1	B6	Dp1
A8	SBU1	B5	CC2
A9	VBUS	B4	VBUS
A10	SSRXn2	B3	SSTXn2
A11	SSRXp2	B2	SSTXp2
A12	GND	B1	GND





Универсална серийна шина (USB)

Този раздел Ви дава информация за USB портовете, налични на Вашия монитор.

ЗАБЕЛЕЖКА: До 2A за USB downstream порт (Порт с икона на батерията ) с устройства, съвместими с BC 1.2; до 0,9A на други USB downstream портове. До 3A при порт USB Type-C downstream (порт с ) със съвместими устройства с 5V/3A.

Вашият компютър има следните USB портове:

- 2 upstream порта - отзад.
- 4 downstream порта - 2 отдолу, 2 отзад

Порт за зареждане - портовете с икона на батерията  поддържат текущата функция за зареждане, ако устройството е съвместимо с BC 1.2. USB-C downstream порт с  икона поддържа функция за бързо зареждане, ако устройството е съвместимо с 5V/3A.

ЗАБЕЛЕЖКА: USB портовете на монитора работят само когато мониторът е включен или в режим на готовност. Ако USB кабелът (Type-C към Type-C) е включен, USB портовете работят нормално. В противен случай следвайте екранната настройка на Other USB Charging (Друго USB зареждане). Ако настройката е On in Standby Mode (Вкл. в режим на готовност), тогава USB работи нормално. В противен случай USB е забранен. Ако изключите монитора и след това го включите, на свързаните периферни устройства може да са им необходими няколко секунди за възобновяване на нормалната функционалност.

Скорост на прехвърляне на данни	Скорост на пренос на данни	Максимална консумация на енергия (за всеки порт)
Super speed	5 Gbps	4,5W
Висока скорост	480 Mbps	2,5W
Пълна скорост	12 Mbps	2,5W



Порт USB upstream

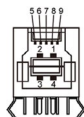

Номер на извод	Име на сигнала
1	VBUS
2	D-
3	D+
4	GND
5	StdB_SSTX-
6	StdB_SSTX+
7	GND_DRAIN
8	StdB_SSRX-
9	StdB_SSRX+
Обшивка	Екран

Порт USB downstream

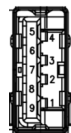

Номер на извод	Име на сигнала
1	VBUS
2	D-
3	D+
4	GND
5	StdA_SSRX-
6	StdA_SSRX+
7	GND_DRAIN
8	StdA_SSTX-
9	StdA_SSTX+
Обшивка	Екран



RJ45 порт (от страната на конектора)

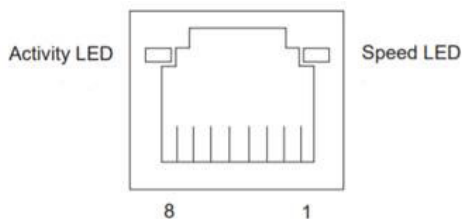

Номер на извод	10BASE-T 100BASE-T	1000BASE-T
1	Предаване+	BI_DA+
2	Предаване-	BI_DA-
3	Получаване+	BI_DB+
4	Не се използва	BI_DC+
5	Не се използва	BI_DC-
6	Получаване-	BI_DB-
7	Не се използва	BI_DD+
8	Не се използва	BI_DD-

Инсталация на драйвера

Инсталирайте Realtek USB GBE Ethernet Controller Driver наличен за Вашата система. Той е достъпен и може да се изтегли на адрес

<https://www.dell.com/support> под раздел “Драйвер и изтегляне”.

Скорост на данни в мрежата (RJ45) чрез USB-C 1000 Mbps.



Поведение на Wake-on-LAN (Събуждане по LAN)

Състояние на икономия на енергия на компютъра.	Поведение на системата след получаване на команда Wake-on-LAN (Събуждане по LAN) (WOL)
Modern Standby (S0ix)	Компютърът и мониторът остават в режим на готовност, но мрежовата комуникация е разрешена.
Standby (В готовност)/Sleep (Заспиване) (S3)	И компютърът, и мониторът са ВКЛЮЧЕНИ.
Hibernate (Хибернация) (S4)	И компютърът, и мониторът са ВКЛЮЧЕНИ.
OFF (ИЗКЛ.)/Shutdown (Изключване) (S5)	И компютърът, и мониторът са ВКЛЮЧЕНИ.

 **ЗАБЕЛЕЖКА:** Първо трябва да се конфигурира BIOS на компютъра, за да се разреши функцията WOL.

 **ЗАБЕЛЕЖКА:** Този LAN порт е съвместим с 1000Base-T IEEE 802.3az, поддържа Mac адрес (отпечатан върху етикета с модела) Pass-thru (MAPT), Wake-on-LAN (WOL) от режим на готовност (само S3) и функция UEFI* PXE Boot [UEFI PXE Boot не се поддържа на работни платове на Dell (освен за OptiPlex 7090/3090 Ultra Desktop)], тези 3 функции зависят от настройките на BIOS и версията на операционната система. Функционалността може да варира с компютри, различни от Dell.

*UEFI означава Unified Extensible Firmware Interface.

 **ЗАБЕЛЕЖКА:** WOL S4 и WOL S5 работят само със системи Dell, които поддържат DPBS и само с USB-C връзка. Уверете се, че функцията DPBS е разрешена и на компютъра, и на монитора.

 **ЗАБЕЛЕЖКА:** При проблем, свързан с WOL, потребителите трябва да отстраняват неизправности на компютъра без монитор. Мониторът се свързва след разрешаване на проблема.



Състояние на LED на RJ45 конектора:

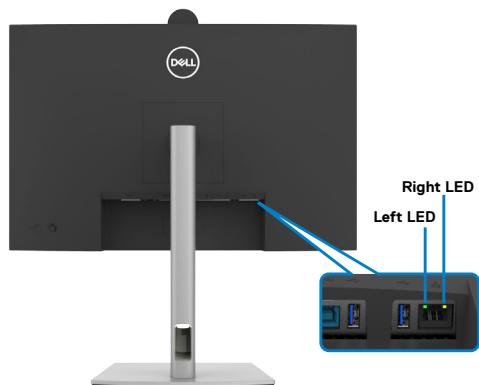

LED	Цвят	Описание
Десен LED	Кехлибарено или зелено	Индикатор за скоростта: <ul style="list-style-type: none">• Светещ кехлибарен индикатор - 1000 Mbps• Светещ зелен индикатор - 100 Mbps• Изключен индикатор - 10 Mbps
Ляв LED	Зелено	Индикатор за свързване / активност: <ul style="list-style-type: none">• Мига - активност на порта.• Светещ зелен индикатор - установява се връзка.• Изключен индикатор - връзка не е установена.

ЗАБЕЛЕЖКА: RJ45 кабелът не е стандартен аксесоар, включен в комплекта.



Plug-and-Play

Можете да свържете монитора към произволна система, която поддържа Plug and Play. Мониторът автоматично предоставя компютърната система с Extended Display Identification Data (EDID), като използва протоколи Display Data Channel (DDC), така че системата може сама да се конфигурира и да оптимизира настройките на монитора. Повечето инсталации на монитора са автоматични; може да изберете различни настройки, ако желаете. За информация относно промяната на настройките на монитора, вижте [Работа с монитора](#).

Качество на LCD монитора и политика за пикселите

По време на производствения процес на LCD монитора, не е необичайно за един или повече пиксели да останат фиксирани в непроменливо състояние, което е трудно забележимо и не засяга качеството на дисплея или използваемостта. За повече информация относно качеството на мониторите Dell и политиката за пикселите, вижте <https://www.dell.com/pixelguidelines>



Ергономичност

△ ВНИМАНИЕ: Неправилно или продължително използване на клавиатурата може да доведе до нараняване.

△ ВНИМАНИЕ: Гледане в монитора продължително време може да доведе до напрежение в очите.

За комфорт и ефективност, спазвайте следните насоки, когато конфигурирате и използвате своята работна компютърна станция.

- Поставете компютъра си, така че мониторът и клавиатурата да са директно пред Вас, докато работите. На пазара има специални рафтове, които да Ви помогнат правилно да позиционирате своята клавиатура.
- За да намалите риска от умора в очите и болка във врата/ръцете/гърба/раменете в резултат от използване на монитора продължително време, препоръчваме да направите следното:
 1. Поставете екрана на разстояние между 50 до 70 cm (от 20 до 28 инча) от очите си.
 2. Мигайте често, за да навлажните очите си, или мокрете очите си с вода след продължителна работа пред монитора.
 3. Правете чести почивки от 20 минути на всеки два часа.
 4. Гледайте встрани от монитора и се взирайте в отдалечени предмети на разстояние 20 фута за най-малко 20 секунди по време на почивките.
 5. Правете стречинг упражнения, за да облекчите напрежението във врата, ръцете, гърба и раменете по време на почивките.
- Уверете се, че екранът на монитора е на нивото на очите или малко под него, когато сте седнали пред монитора.
- Регулирайте наклона на монитора, контраста му и настройките за яркост.
- Регулирайте околната светлина около Вас (като лампи отгоре, настолни лампи и завеси или щори на прозорците), за да сведете до минимум отраженията и отблясъците върху екрана на монитора.
- Използвайте стол, който предоставя опора в лумбалната област.
- Дръжте ръцете си хоризонтално, като дланите са в удобно неутрално положение, когато използвате клавиатурата или мишката.
- Винаги оставяйте място за опора на ръцете Ви, докато използвате клавиатурата или мишката.
- Отпуснете ръце естествено от двете страни.
- Уверете се, че петите Ви са плътно допрени до пода.



- Когато сте в седнало положение, уверете се, че тежестта на краката Ви е върху краката, а не върху предната част на седалката. Регулирайте височината на стола си или използвайте опора за крака, ако е необходимо, за да поддържате правилна стойка.
- Променяйте работните си дейности. Опитайте се да организирате работата си, така че да не се налага да седите и да работите продължително време. Опитайте се да ставате или да правите разходки на равни интервали от време.
- Дръжте зоната под бюрото си без препятствия и кабели или захванващи кабели, които може да попречат на удобната поза при сядане или да крият потенциален риск от спъване.

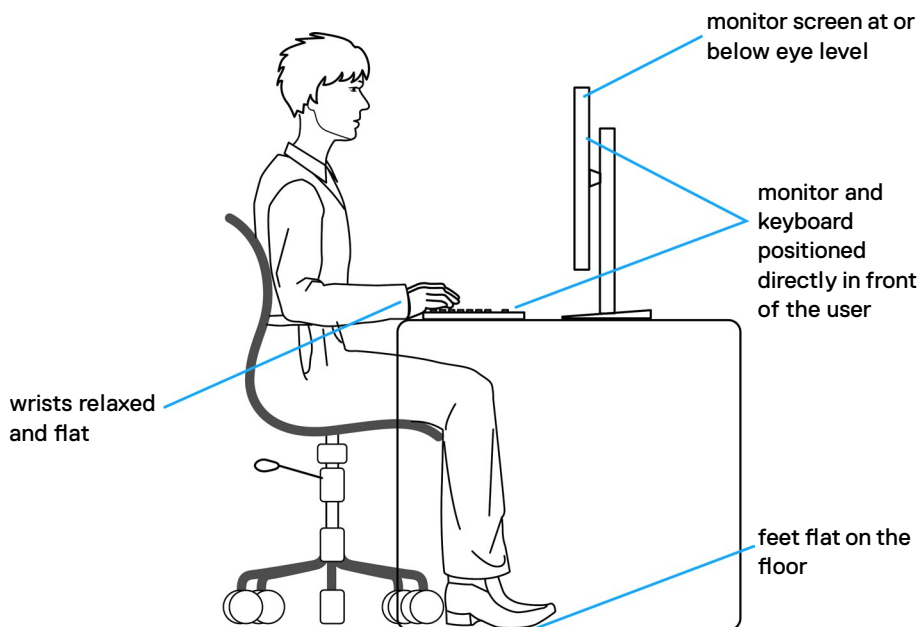

Боравене с дисплея и преместване

За да сте сигурни, че с монитора се борави безопасно при повдигането или преместването му, следвайте указанията, посочени по-долу:

- Преди да преместите или повдигнете монитора, изключете компютъра и монитора.
- Изключете всички кабели от монитора.
- Поставете монитора в оригиналния кашон с оригиналните опаковъчни материали.
- Дръжте здраво монитора отдолу и отстрани, без да прилагате прекомерна сила, когато повдигате или местите монитора.

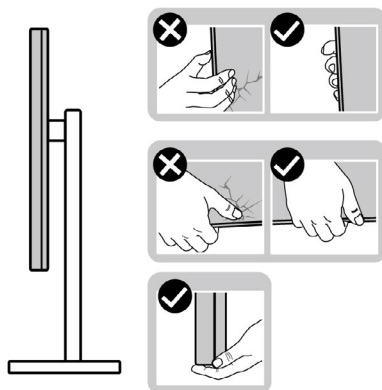

- Когато повдигате или местите монитора, уверете се, че екранът е обърнат встрани от Вас и не натискайте зоната на дисплея, за да избегнете драскотини или повреди.

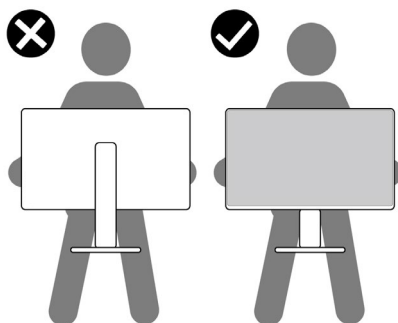

- Когато транспортирате монитора, избягвайте внезапни удари или вибрации към него.



- Когато повдигате или местите монитора, не го завъртайте нагоре с главата, докато държите основата на стойката или повдигача на стойката. Това може да доведе до случайна повреда на монитора или да причини нараняване.

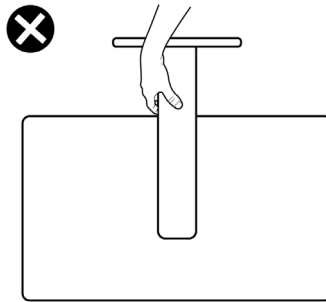

Инструкции за поддръжка

Почистване на монитора

⚠ **ВНИМАНИЕ:** Прочетете и следвайте [Инструкции за безопасност](#) преди почистване на монитора.

⚠ **ПРЕДУПРЕЖДЕНИЕ:** Преди почистване на монитора, изключете захранващия кабел на монитора от електрическия контакт.

За най-добри практики следвайте инструкциите в списъка по-долу докато разопаковате, почиствате или боравите с монитора:

- Използвайте чисто парче плат, навлажнено с вода, за почистване на модула на стойката, екрана и корпуса на Вашия монитор Dell. Ако са налични, използвайте кърпичка за почистване на екрани или разтвор, подходящ за почистване на монитори Dell.
 - След като почистите повърхността на масата, уверете се, че тя е напълно суха и без влага или почистващ препарат, преди да поставите своя монитор Dell върху нея.
- ⚠ **Не използвайте почистващи препарати или други химикали като бензол, разтворители, амоняк, абразивни почистващи препарати, алкохол или сгъстен въздух.**
- ⚠ **ВНИМАНИЕ:** Използване на почистващ препарат може да доведе до промени във външния вид на монитора, като избледняване на цвета, млечен филм по монитора, деформация, неравномерна тъмна сянка или лющене на екрана.
- ⚠ **ПРЕДУПРЕЖДЕНИЕ:** Не пръскайте почистващ разтвор и дори вода директно по повърхността на монитора. Директното пръскане на течност по панела ще доведе до стичане на течността до дъното



на панела и ще доведе до корозия на електрониката и до трайна повреда. Вместо това, навлажнете мека кърпа с разтвор или вода.



 **ЗАБЕЛЕЖКА:** Повреди на монитора поради неправилни методи на почистване и използване на бензен, разреждател, амоняк, абразивни почистващи препарати, алкохол, въздух под налягане, каквито и да било почистващи вещества ще доведат до щети, предизвикани от клиента. Щетите, предизвикани от клиента, не се покриват от стандартната гаранция на Dell.

- Ако откриете бял остатъчен прах при разопаковане на монитора, избършете го с кърпа.
- Трябва да боравите внимателно с монитор си, защото по-тъмните на цвят монитори се драскат по-лесно и белите драскотини са по-видими в сравнение с по-светлите монитор.
- За да се запази най-доброто качество на образа на Вашия монитор, използвайте динамично променящ се скрийнсейвър и изключете монитора, когато не се използва.



Инсталиране на монитора

Поставяне на поставката

-  **ЗАБЕЛЕЖКА:** Стойката не е инсталирана фабрично преди изпращане.
-  **ЗАБЕЛЕЖКА:** Следните инструкции са приложими само за стойката, изпратена с Вашия монитор. Ако свързвате стойка, която сте закупили от друг източник, следвайте инструкциите за инсталация, включени заедно със стойката.

Монтиране на стойката на монитора:

1. Отворете предния капак на кутията за достъп до повдигача на стойката и основата на стойката.

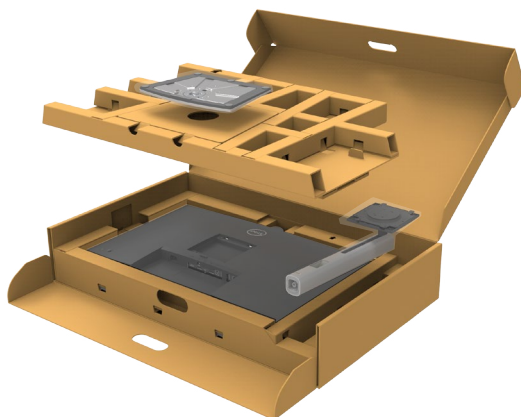

2. Подравнете повдигача на стойката към основата на стойката.
3. Отворете винтовата дръжка в долната част на основата на стойката и я завъртете по посока на часовниковата стрелка, за да закрепите здраво стойката.



4. Затворете винтовата дръжка.

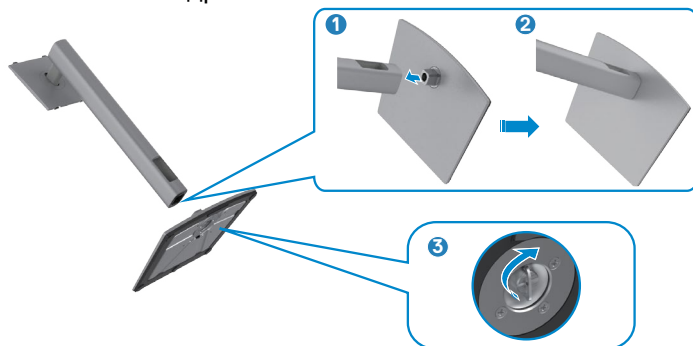

5. Отворете защитния капак на монитора, за да получите достъп до гнездото VESA на монитора.



6. Плъзнете щифтовете на повдигача на стойката в гнездата на задния капак на дисплея и натиснете надолу модула на стойката, за да щракне на мястото си.



7. Хванете стойката и повдигнете внимателно монитора, след което го поставете върху равна повърхност.

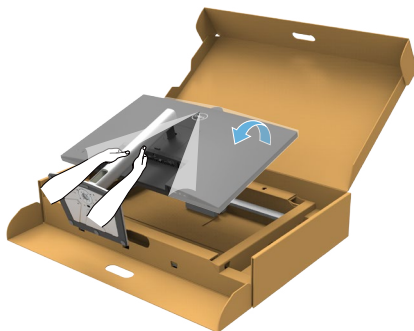

 **ЗАБЕЛЕЖКА:** Дръжте здраво повдигача на стойката, когато повдигате монитора, за да избегнете случайни повреди.

8. Повдигнете предпазния капак от монитора.

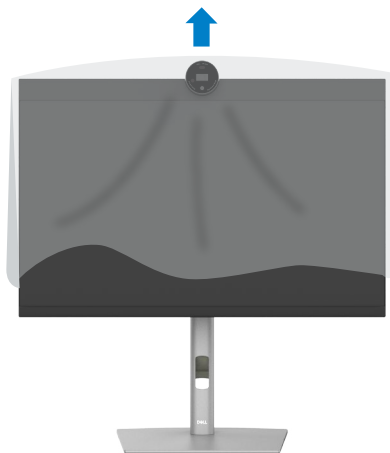

Използване на наклон, завъртане и вертикално удължаване

ЗАБЕЛЕЖКА: Следните инструкции са приложими само за стойката, изпратена с Вашия монитор. Ако свързвате стойка, която сте закупили от друг източник, следвайте инструкциите за инсталация, включени заедно със стойката.

Наклон, завъртане и вертикално удължаване

Когато стойката е прикачена към монитора, можете да наклоните монитора до най-подходящия за Вас зрителен ъгъл.

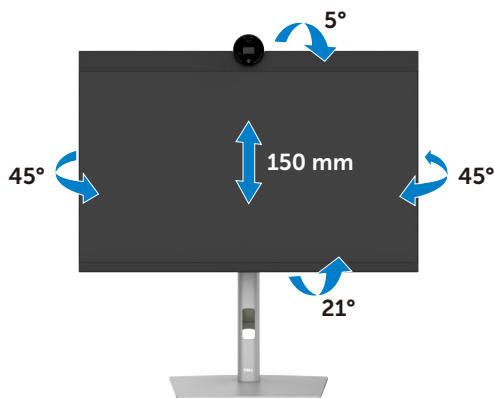



ЗАБЕЛЕЖКА: Когато мониторът се изпраща от фабриката, стойката е отделена.



Завъртане на дисплея

Преди да завъртите дисплея, удължете го вертикално до горната част на повдигача на стойката и след това наклонете дисплея назад докрай, за да избегнете удар на долния край на дисплея.



-  **ЗАБЕЛЕЖКА:** За да превключите настройката на дисплея на Вашия компютър Dell между ориентация пейзаж и портрет при завъртане на дисплея, изтеглете и инсталирайте най-новия графичен драйвер. За изтегляне отидете на <https://www.dell.com/support/drivers> и потърсете подходящия драйвер.
-  **ЗАБЕЛЕЖКА:** Когато дисплеят е в режим на портрет, може да усетите влошаване на работата, когато използвате приложения с интензивна графика, като например 3D игри.



Конфигуриране на настройките на дисплея на компютъра след завъртане

След като завъртите дисплея, изпълнете процедурата по-долу, за да конфигурирате настройките на дисплея на компютъра си.

 **ЗАБЕЛЕЖКА:** Ако използвате монитора с компютър, различен от Dell, трябва да отидете на уеб сайта на производителя на видеократата или на уеб сайта на производителя на Вашия компютър за информация относно завъртането на съдържанието на Вашия дисплей.

Конфигуриране на настройките на дисплея:

1. Щракнете с десния бутон на мишката върху **Desktop (Работен плот)** и върху **Properties (Свойства)**.
2. Изберете раздел **Settings (Настройки)** и щракнете върху **Advanced (Разширени)**.
3. Ако имате видеокарта AMD, изберете раздела **Rotation (Ротация)** и изберете желаното завъртане.
4. Ако имате видеокарта nVidia, щракнете върху раздел **nVidia**, в лявата колонка изберете **NVRotate**, след което изберете желаното завъртане.
5. Ако имате видеокарта Intel®, изберете графичен раздел Intel, щракнете върху **Graphic Properties (Свойства на видеокартата)**, изберете раздел **Rotation (Ротация)**, след което задайте предпочитаното завъртане.

 **ЗАБЕЛЕЖКА:** Ако не виждате опцията за завъртане или ако тя не работи както трябва, отидете на <https://www.dell.com/support> и изтеглете най-новия драйвер за Вашата видеокарта.

Завъртане на образа на камерата





	Windows 10	Windows 11
Microsoft Teams	×	×
Zoom	√	√

√ Поддържа завъртане на образа на камерата.

× Не поддържа завъртане на образа на камерата.



Свързване на Вашия монитор

-  **ПРЕДУПРЕЖДЕНИЕ:** Преди да започнете процедурите в този раздел, следвайте [Инструкции за безопасност](#).
-  **ЗАБЕЛЕЖКА:** Мониторите Dell са проектирани за оптимална работа с продукти, предоставени от Dell. Dell не гарантира качеството на видеосигнала и производителността при използване на кабели, различни от Dell.
-  **ЗАБЕЛЕЖКА:** Прокарайте кабелите през гнездото за управление на кабели преди да свържете кабелите.
-  **ЗАБЕЛЕЖКА:** Не свързвайте всички кабели към компютъра едновременно.
-  **ЗАБЕЛЕЖКА:** Изображенията са само за илюстрация. Външният вид на компютъра може да варира.

Свързване на Вашия монитор към компютъра:

1. Изключете компютъра си.
2. Свържете DisplayPort или USB кабела и USB Type-C кабела от Вашия монитор към компютъра.

-  **ВНИМАНИЕ:** Преди да използвате монитора се препоръчва да закрепите повдигача на стойката към стена с помощта на свинска опашка или кабел, който може да поддържа теглото на монитора, за да предотвратите падането му.

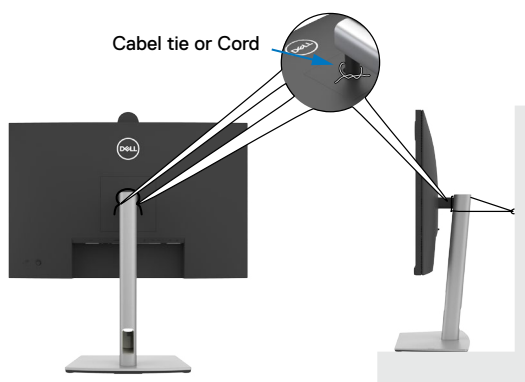

3. Включете Вашия монитор.
4. Изберете правилния източник на входен сигнал в екранното меню на Вашия монитор и включете компютъра си.

-  **ЗАБЕЛЕЖКА:** P2724DEB настройката по подразбиране е DisplayPort 1.4. Видеокарта DisplayPort 1.1 може да не се показва нормално.



Вижте Специфични проблеми с продукта – Няма образ, когато се използва DP връзка към компютъра, за да промените настройката по подразбиране.

Свързване на HDMI кабела (като опция)

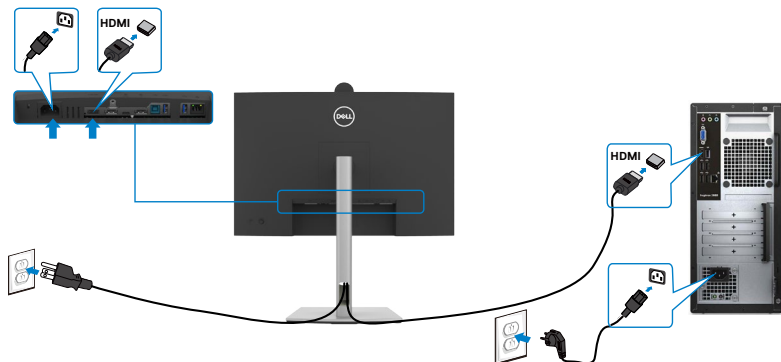

Свързване на DP кабела

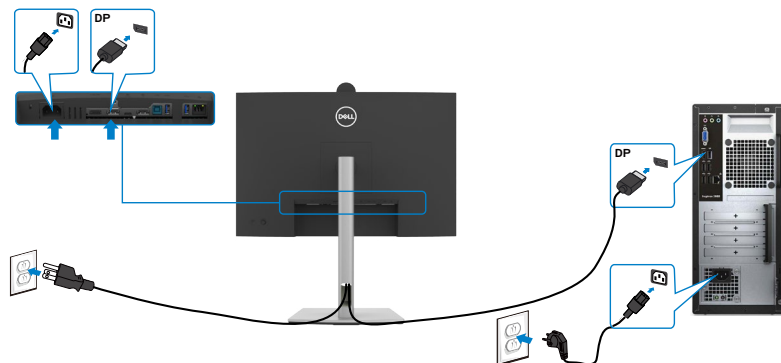

Свързване на монитора за функция DP предаване на множество потоци (MST)

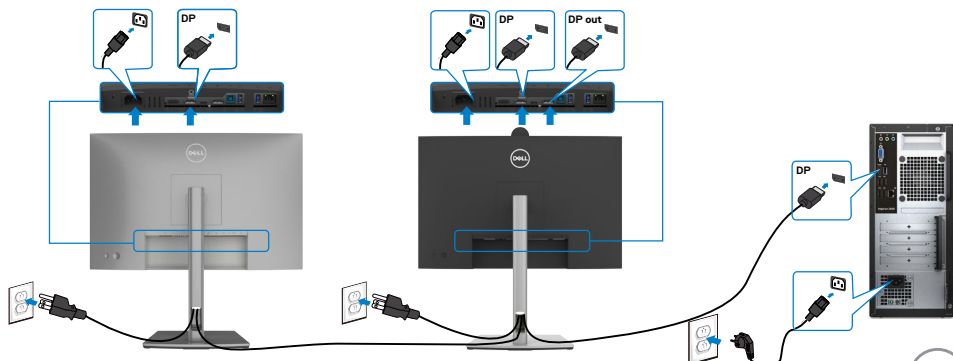

ЗАБЕЛЕЖКА: Поддържа DP MST функция. За да използвате тази функция, графичната карта на Вашия компютър трябва да е сертифицирана за DP1.2 с опция MST. За 4K 60Hz са Ви необходими графични карти с разрешен DSC.

ЗАБЕЛЕЖКА: Отстранете гумената тапа, когато използвате изходния DP конектор.

Connecting the USB cable

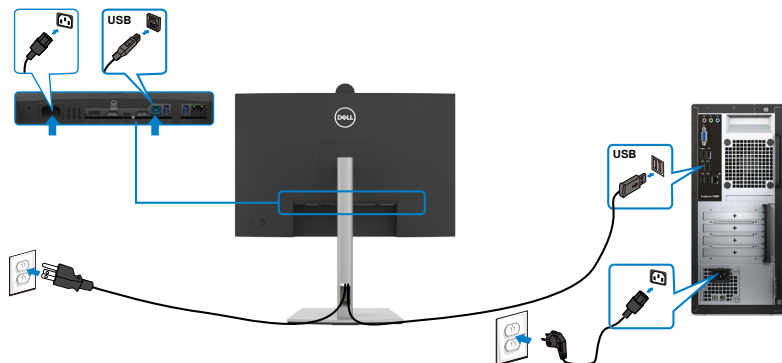

Свързване на кабел USB-C (А към С) (като опция)

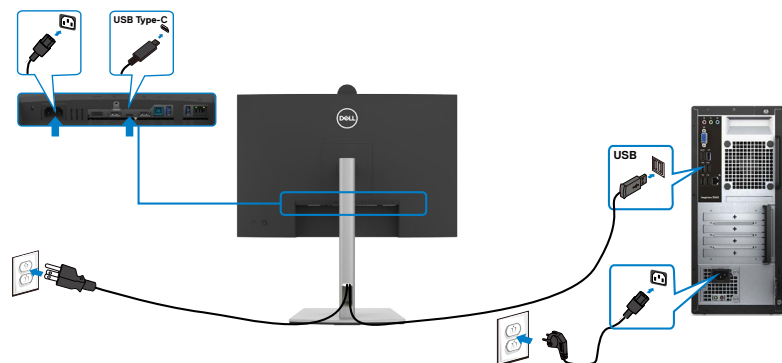

ЗАБЕЛЕЖКА: Тази връзка само за данни е налична и няма видео. Трябва Ви друга видеовръзка за показване.

ЗАБЕЛЕЖКА: Кабелът USB Type-A към Type-C не е стандартен аксесоар, включен в комплекта.



Свързване на кабел USB Type-C (C към C)



Порт USB Type-C на Вашия монитор:

- Може да се използва като USB Type-C, DisplayPort 1.4.
- Поддържа USB Power Delivery (PD) с профили до 90W.

ЗАБЕЛЕЖКА: Независимо от изискванията за захранване/реалната консумация на енергия на Вашия лаптоп или оставащото време с батерийно захранване, мониторът е проектиран за захранване на Вашия лаптоп с до 90W.

Номинално захранване (на лаптопи с USB Type-C с PowerDelivery)	Максимална мощност на захранване
45W	45W
65W	65W
90W	90W
130W	Не се поддържа



Свързване на монитора за функция USB-C предаване на множество потоци (MST)

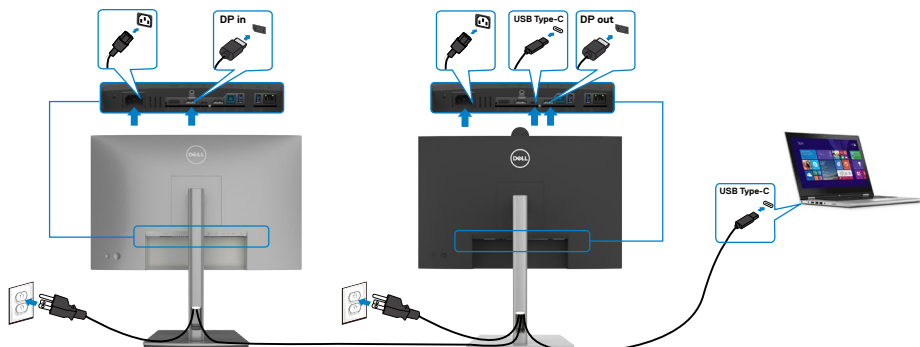

ЗАБЕЛЕЖКА: Максималният брой поддържани P2724DEB чрез MST зависи от пропускателната способност на USB-C източника. Вижте [проблеми, специфични за продукта – няма образ при използване на USB-C MST](#).

ЗАБЕЛЕЖКА: Отстранете гумената тапа, когато използвате изходния DP конектор.

Свързване на монитора за RJ45 кабел (като опция)

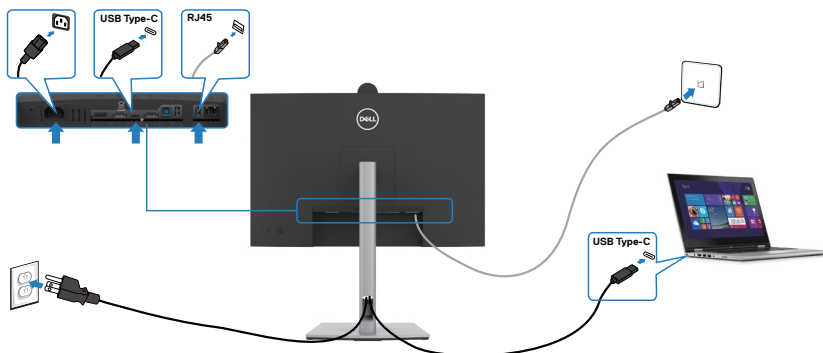

Dell Power Button Sync (DPBS)

Мониторът е проектиран с функция Dell power button sync (DPBS), за да Ви даде възможност да управлявате състоянието на захранването на компютърната система от бутона за включване и изключване на монитора. Тази функция е съвместима с платформи Dell, които поддържат функция DPBS, като се поддържа само през USB-C интерфейс.

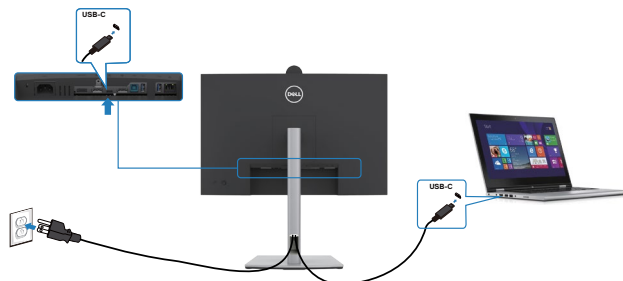

За да сте сигурни, че функцията DPBS работи първия път, извършете следните стъпки за платформи Dell, които поддържат DPBS в **Control Panel (Контролен панел)**.

ЗАБЕЛЕЖКА: DPBS поддържа само порта с икона .

ЗАБЕЛЕЖКА: DPBS по подразбиране е OFF (ИЗКЛ.). За да разрешите настройката, отидете в подменю **Dell Power Button Sync (Синхронизиране на бутона за захранването на Dell)** под **Display (Дисплей)** в екранното меню.

1. Отидете в **Control Panel (Контролен панел)**.

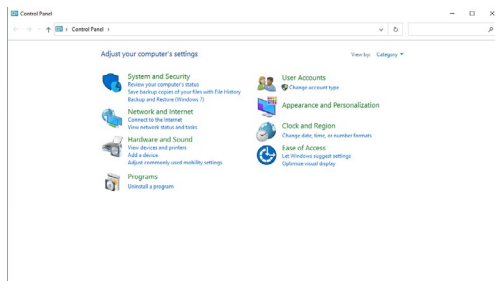

2. Изберете **Hardware and Sound (Харудер и звук)**, след което **Power Options (Опции на захранването)**.



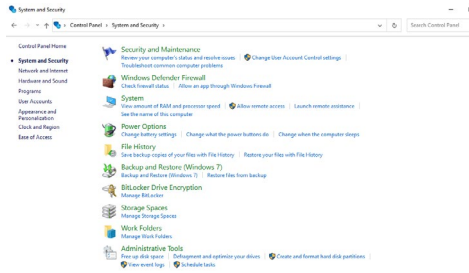

3. Отидете в **System Settings (Системни настройки)**.

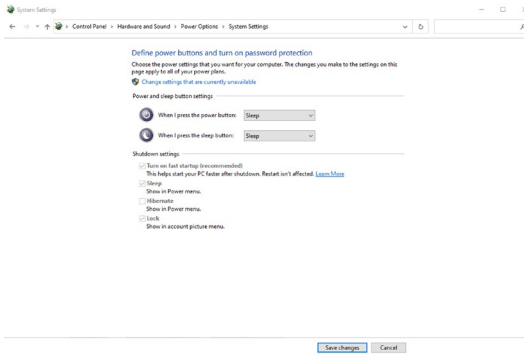

4. В падащото меню **When I press the power button (Когато натисна бутона за захранване)**, има няколко опции за избор, а именно **Do nothing/Sleep/Hibernate/Shut down (Не прави нищо/Заспиване/Хибернация/Изключване)** и може да изберете **Sleep/Hibernate/Shut down (Заспиване/Хибернация/Изключване)**.

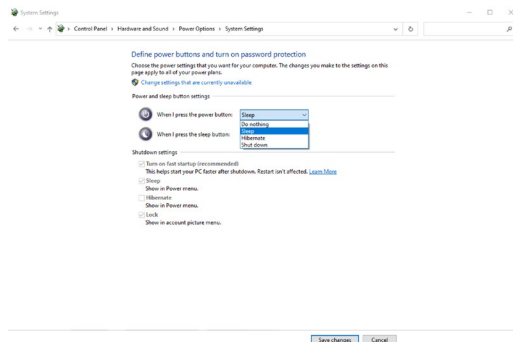

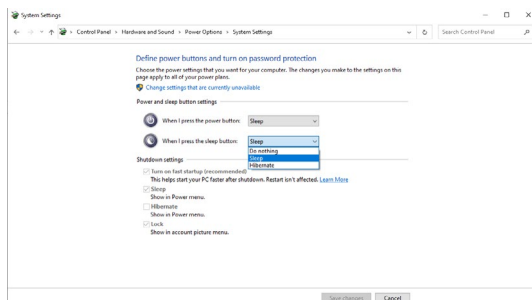

ЗАБЕЛЕЖКА: Не избирайте **Do nothing (Не прави нищо)**, в противен случай бутонът за включване и изключване на монитора не може да се синхронизира със състоянието на захранването на компютърната система.



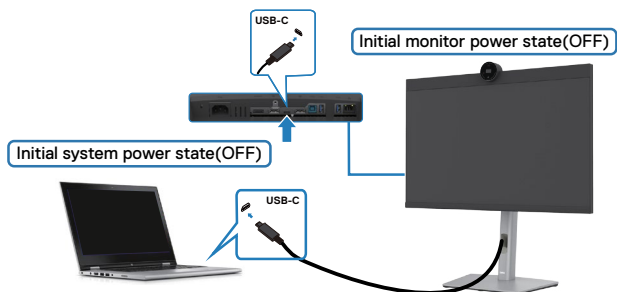

Свързване на монитора за DPBS за пръв път



При първа настройка на функцията DPBS, следвайте стъпките по-долу:

1. Отидете в подменю Dell Power Button Sync (Синхронизиране на бутона за захранването на Dell) под Display (Дисплей) в екранното меню.
2. Уверете се, че и компютърът, и монитора са ИЗКЛЮЧЕНИ.
3. Свържете кабела USB-C от компютъра към монитора.
4. Натиснете бутона за включване и изключване на монитора, за да ВКЛЮЧАТ монитора.
5. И монитора, и компютърът ще се включат веднага. Изчакайте известно време (около 6 секунди). Както компютърът, така и монитора ще се ИЗКЛЮЧАТ.
6. Натиснете или бутона за включване и изключване на монитора или този на компютъра. Както компютърът, така и монитора ще се ВКЛЮЧАТ. Състоянието на захранването на компютърната система е синхронизирано с бутона за включване и изключване на монитора.

 **ЗАБЕЛЕЖКА:** Когато монитора и компютърът първо са в ИЗКЛЮЧЕНО състояние, препоръчва се първо да ВКЛЮЧИТЕ монитора, след което да свържете кабела USB-C от компютъра към монитора.

 **ЗАБЕЛЕЖКА:** Можете да подадете захранване към платформа Dell PC*, като използвате жак на DC адаптер. Също така можете да подадете захранване към платформата Dell PC* с помощта на USB-C кабела на монитора чрез Power Delivery (PD); моля, задайте USB-C Charging (Зареждане чрез USB-C)  90W да бъде On in Off Mode (Включено в изключен режим).

* Трябва да проверите дали компютърът Dell поддържа DPBS.



Използване на функцията DPBS

Събуждане от USB-C кабела

Когато свържете USB-C кабела, състоянието на монитора/компютъра ще е както следва:

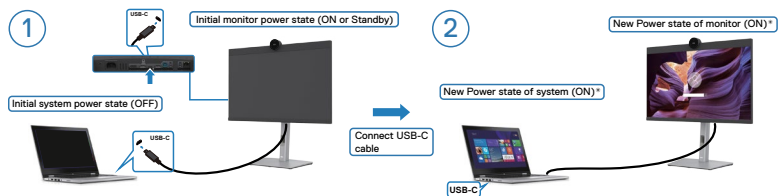
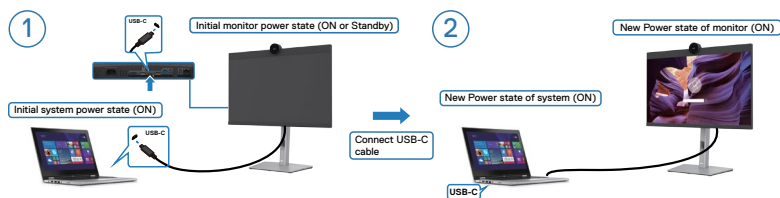

* Not all Dell PC systems support to wake up the platform via the monitor.

* Upon USB-C cable connection, mouse movement or keyboard press might be required to wake the system/monitor up from sleep or hibernate.

Когато натиснете бутона за включване и изключване на монитора или този на компютъра, състоянието на монитора/компютъра е както следва:

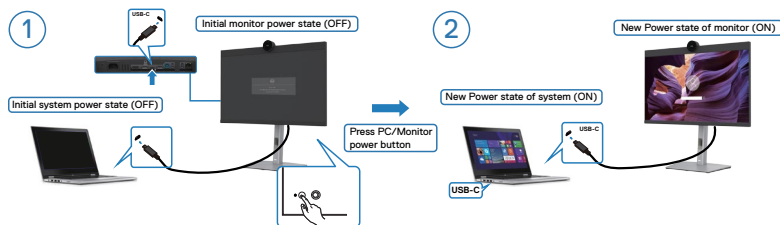
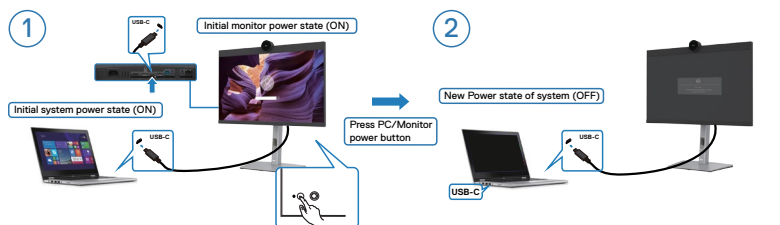

Когато състоянието на захранване на монитора и на компютъра е **ВКЛЮЧЕНО** докато натискате и задържате за 4 секунди бутона на захранването на монитора, екранът ще Ви попита дали искате да изключите компютъра.

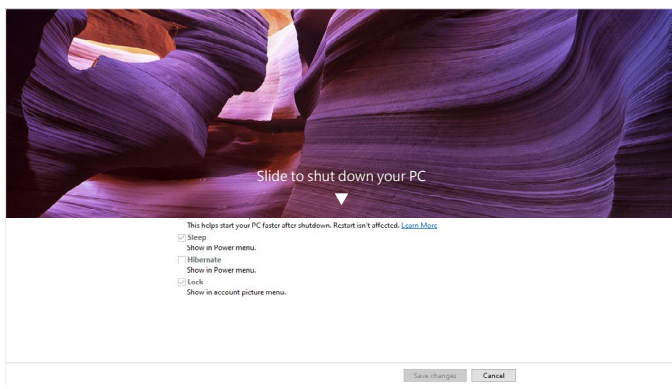
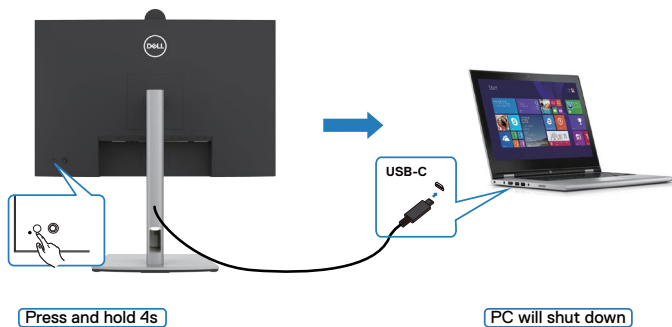

Когато състоянието на захранване на монитора и на компютъра е **ВКЛЮЧЕНО** докато **натискате и задържате за 10 секунди бутона на захранването на монитора**, компютърът ще се изключи.

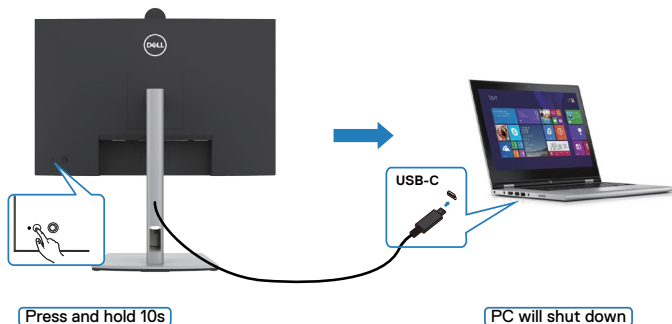

Свързване на монитора за функция USB-C предаване на множество потоци (MST) в режим DPBS

Компютър е свързан към два монитора първоначално в ИЗКЛ. състояние и състоянието на захранването на компютърната система е синхронизирано с бутона за включване и изключване на Монитор 1. Когато натиснете бутона за включване и изключване на Монитор 1 или на компютъра, както Монитор 1, така и компютърът се ВКЛЮЧВАТ. В същото време Монитор 2 остава ИЗКЛЮЧЕН. Трябва ръчно да натиснете бутона за включване и изключване на Монитор 2, за да го ВКЛЮЧИТЕ.

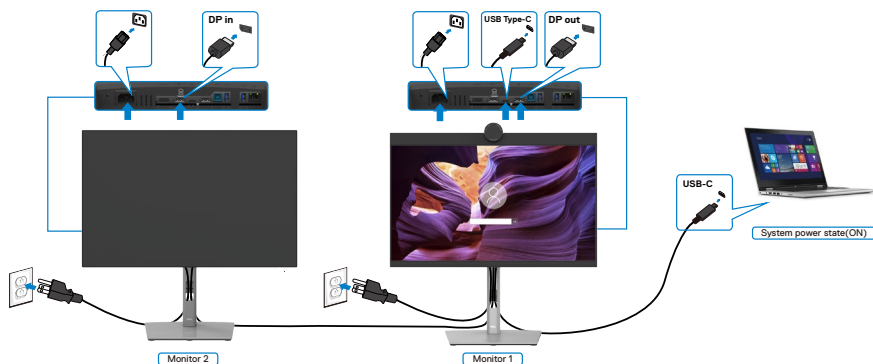

По същия начин, компютър е свързан към два монитора първоначално във ВКЛЮЧЕНО състояние и състоянието на захранването на компютърната система е синхронизирано с бутона за включване и изключване на Монитор 1. Когато натиснете бутона за включване и изключване на Монитор 1 или на компютъра, както Монитор 1, така и компютърът се ИЗКЛЮЧВАТ. В същото време Монитор 2 остава в Standby mode (Режим на готовност). Трябва ръчно да натиснете бутона за включване и изключване на Монитор 2, за да го ИЗКЛЮЧИТЕ.

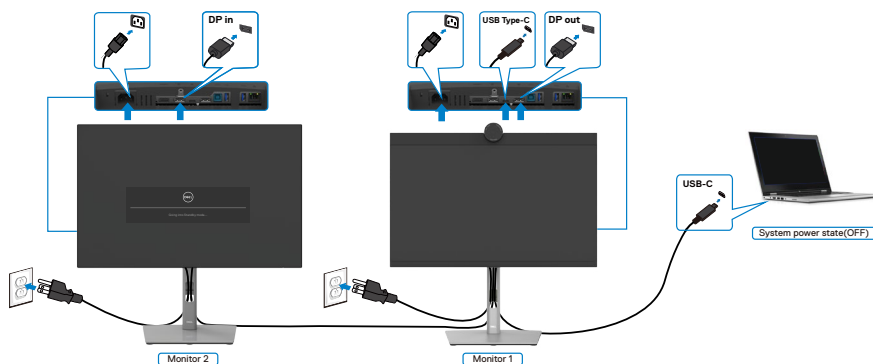

Свързване на монитора за USB-C в DPBS режим.

Платформата Dell PC* има два порта USB-C, така че състоянието на захранване на Monitor 1 (Монитор 1) и Monitor 2 (Монитор 2) може да се синхронизира с компютъра.

Докато компютърът и двата монитора първоначално са във ВКЛЮЧЕНО състояние на захранването, натискането на бутона за включване и изключване на Монитор 1 или Монитор 2 ще ИЗКЛЮЧИ компютъра, Монитор 1 и Монитор 2.

* Трябва да проверите дали компютърът Dell поддържа DPBS.

ЗАБЕЛЕЖКА: DPBS поддържа само порта с икона  90W.

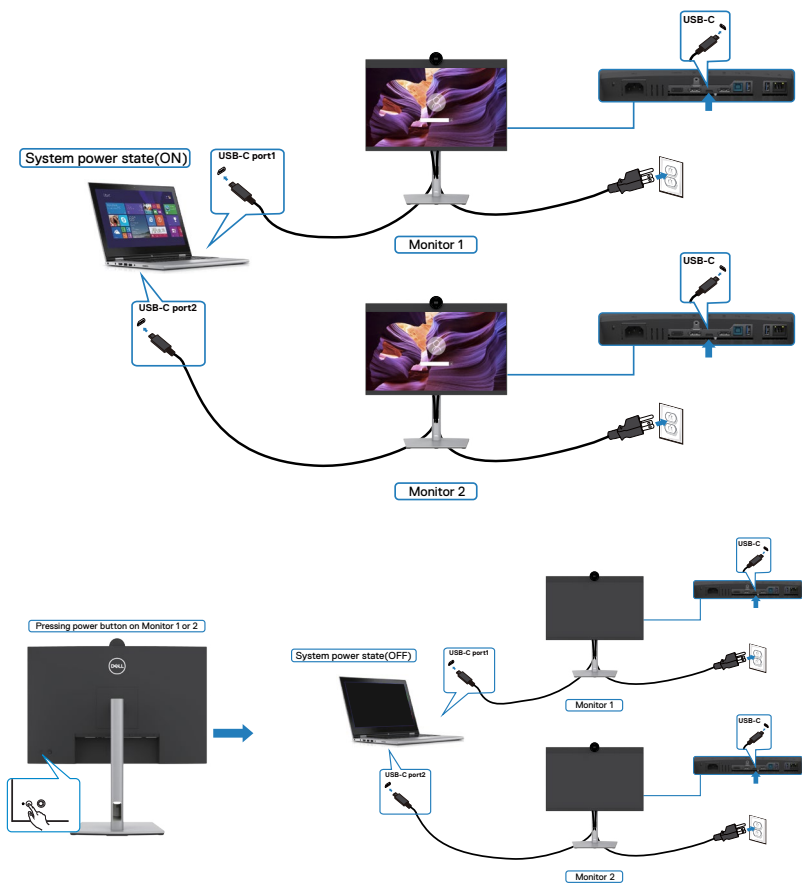

Уверете се, че **USB-C Charging (Зареждане чрез USB-C)**  **90W** е On in Off Mode (Включено в изключен режим). Докато компютърът и двата монитора първоначално са в ИЗКЛЮЧЕНО състояние на захранването, натискането на бутона за включване и изключване на Монитор 1 или Монитор 2 ще ВКЛЮЧИ компютъра, Монитор 1 и Монитор 2.

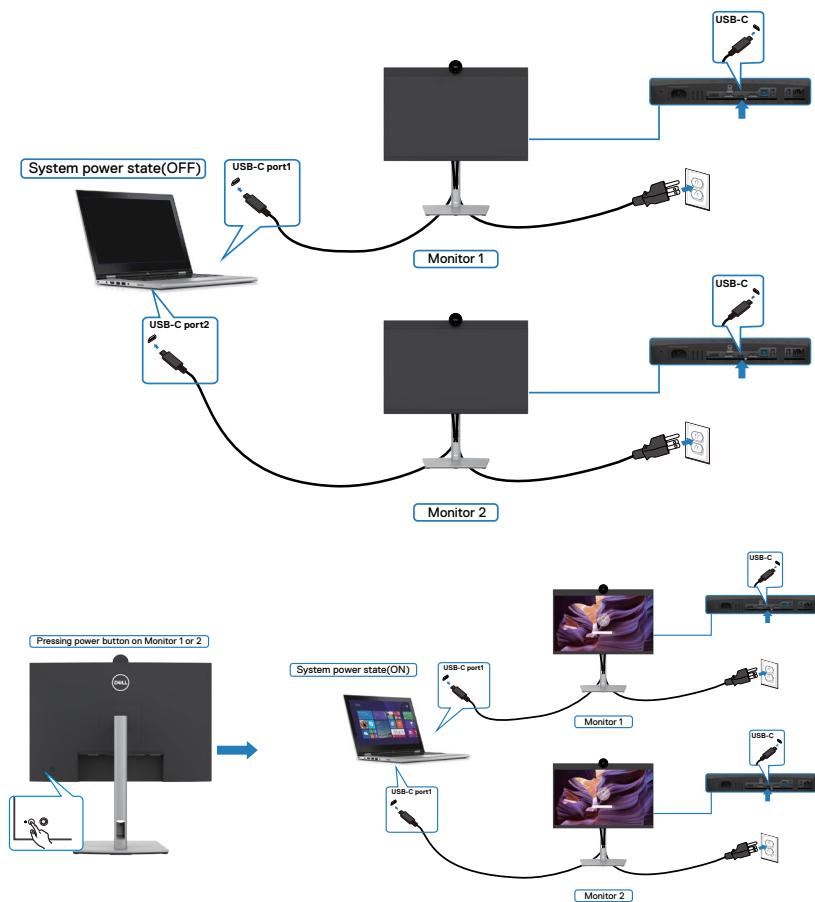

Организиране на кабелите



След като свържете всички необходими кабели към монитора и компютъра (вж. [Свързване на Вашия монитор](#) относно свързване на кабелите), организирайте всички кабели както е показано по-горе.

Ако кабелът не може да достигне до Вашия компютър, може да се свържете директно с компютъра без да се преминава през гнездото на стойката на монитора.



Използване на уеб камерата на монитора

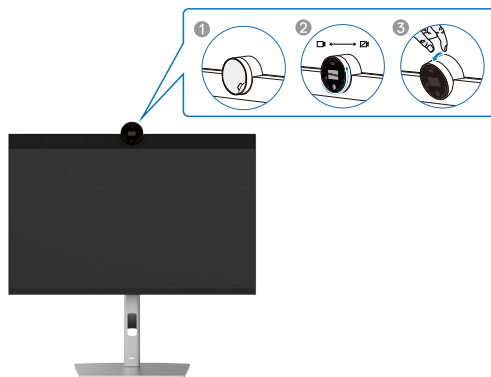

Уеб камерата предлага следното:

- Камера с възможност за регулиране на наклона 0-20 градуса
- 2K видео при 30 к/с и Full HD видео при 60 к/с
- AI Auto-framing
- 4x цифрово увеличение
- Регулируемо поле на зрението и автоматичен фокус
- Поддръжка на намаляване на шума за High Dynamic Range (HDR) и видео
- Поддръжка на Walk Away Lock (Заклучване при отдалечаване) и Wake on Approach (Събуждане при доближаване)
- Поддръжка на Windows Hello
- Допълнителни възможности за персонализиране с Dell Peripheral Manager

Автоматично кадриране (кадриране на един потребител):

- Ако потребителят е на 2 метра от уеб камерата, уеб камерата ще позволи Auto-framing (Автоматично кадриране).
- Функцията (единично кадриране) и регулирането на рамката за фокусиране върху потребителя. Можете да разрешите автоматично кадриране, за да се уверите, че с камерата винаги сте в центъра на кадъра.

HDR и намаляване на шума от видео:

- Цифровото застъпване на уеб камерата и HDR гарантира превъзходно качество на картината в екстремни условия на осветяване, като елиминирането на шума във видеосъдържание автоматично елиминира зърнистите образи на слаба светлина.



Dell Peripheral Manager

Какво представлява Dell Peripheral Manager

Приложението Dell Peripheral Manager Ви помага да управлявате и настройвате различни периферни устройства на Dell, свързани с Вашия компютър. То дава възможност на потребителя да променя настройките на уеб камерата на устройството и предоставя допълнителни възможности за персонализиране.

За повече информация относно приложението и персонализирането, налични за Dell P2724DEB, вижте Ръководството на потребителя за Dell Peripheral Manager на адрес <https://www.dell.com/support>.

Обезопасяване на монитора с помощта на заключващ механизъм Kensington (като опция)

Гнездо за заключващ механизъм се намира в най-долната част на монитора. (Вижте [Гнездо за заключващ механизъм](#)). Закрепете монитора към маса, като използвате заключващ механизъм Kensington.

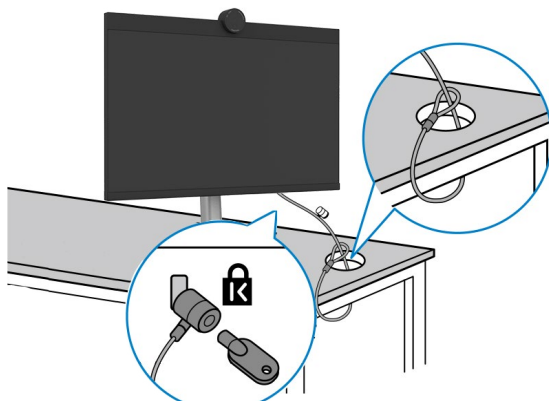

За повече информация относно използването на заключващ механизъм Kensington (купува се отделно) вижте документацията, предоставена заедно със заключващия механизъм.



ЗАБЕЛЕЖКА: Изображението се използва единствено с илюстративна цел. Външният вид на заключващия механизъм може да варира.



Отстраняване на стойката на монитора

-  **ЗАБЕЛЕЖКА:** За да предотвратите надраскване на LCD екрана, когато демонтирате стойката, уверете се, че мониторът е поставен върху мека повърхност. С него да се борава внимателно.
-  **ЗАБЕЛЕЖКА:** Следните стъпки са предназначени специално за отстраняване на стойката, изпратена заедно с Вашия монитор. Ако отстранявате стойка, която сте закупили от друг източник, следвайте инструкциите за инсталация, включени заедно със стойката.

Отстраняване на стойката:

-  **ВНИМАНИЕ:** Поставете екрана на монитора върху работния плот. Обърнете внимание, че уеб камерата се издава малко от екрана на монитора. Защитете повърхността на уеб камерата, за да предотвратите износване от работния плот.

1. Поставете монитора върху мека и равна повърхност или възглавница.
2. Натиснете и задръжте бутона за освобождаване на стойката.
3. Повдигнете стойката нагоре и я отдалечете от монитора.

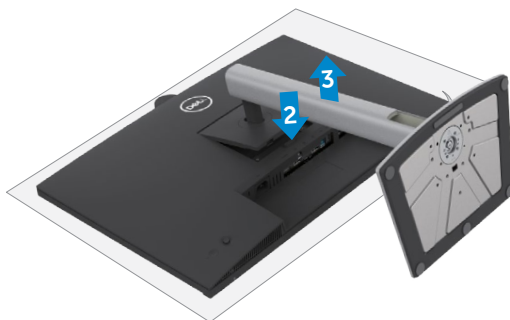

Монтиране на стена (като опция)



ЗАБЕЛЕЖКА: Използвайте болтове M4 x 10 mm за свързване на компютъра към комплект за стенен монтаж.

Вижте инструкциите включени в комплекта за монтаж на стена, съвместим с VESA.

1. Поставете монитора върху мека и равна повърхност или възглавница върху стабилна, равна маса.
2. Отстранете стойката. За повече информация вижте [Отстраняване на стойката на монитора](#).
3. Използвайте отвертка Phillips, за да отстраните болтовете от пластмасовия капак.
4. Монтирайте скобата от комплекта за стена към монитора.
5. Монтирайте монитора на стената. За повече информация вижте документацията, изпратена с комплекта за стенен монтаж.

ЗАБЕЛЕЖКА: За употреба само с конзоли за стенен монтаж, одобрени от UL, CSA или GS, с минимално тегло/капацитет на натоварване 22,6 kg (49,82 lb).



Работа с монитора

Включване на монитора

Натиснете бутона  , за да включите монитора.



Използване на управлението с джойстик

Използвайте управлението с джойстик в задната част на монитора, за да направите настройки на екранното меню.





За да промените настройките на екранното меню с помощта на джойстика за управление в задния край на монитора, направете следното:

1. Натиснете джойстика, за да отворите стартиращата програма на екранното меню.
2. Местете джойстика нагоре/надолу/център/наляво/надясно за превключване на опциите в екранното меню.



Функции на джойстика

Функции	Описание
	Натиснете джойстика, за да отворите Menu Launcher (Стартираща програма на менюто) на екранното меню.
	За навигация надясно и наляво.
	За навигация нагоре и надолу.

Използване на Menu Launcher (Стартираща програма на менюто)

Натиснете джойстика, за да отворите стартиращата програма на екранното меню.









Стартираща програма на менюто

- Превключете джойстика нагоре, за да отворите главното меню.
- Превключете джойстика наляво или надясно, за да изберете желаните клавиши за бърз достъп.
- Превключете джойстика надолу за изход.



Детайли за стартиращата програма на менюто

Следната таблица описва иконите на стартиращата програма на менюто:





Бутон на задния панел	Описание
 Клавиш за пряк път: Menu (Меню)	Използвайте бутона Menu (Меню) за стартиране на екранното меню и избор на екранно меню.
 Клавиш за пряк път: Preset Modes (Предварителни режими)	Използвайте този бутон, за да изберете от списък с предварителни цветови режими .
 Клавиш за пряк път: Brightness/Contrast (Яркост/Контраст)	За пряк достъп до плъзгачите за регулиране Brightness/Contrast (Яркост/Контраст) .
 Display Info (Информация за дисплея)	Използвайте този бутон, за да изберете от списък с Display Info (Информация за дисплея) .
 Aspect Ratio (Пропорции)	Използвайте този бутон, за да изберете от списък с Aspect Ratio (Пропорции) .
 Клавиш за пряк път: Източник на входен сигнал	Използвайте този бутон, за да изберете от списък с източници на входен сигнал.
 Exit (Изход)	Използвайте бутона, за да се върнете към главното меню или излезете от главното меню на екранното меню.

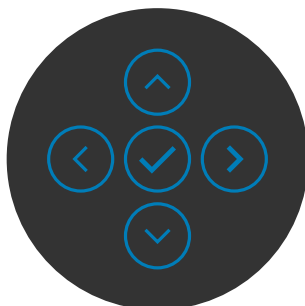

Бутон на предния-панел

Използвайте бутоната на предната страна на монитора, за да конфигурирате настройките на изображението.



Бутон на предния панел	Описание
1   Горе Долу	Използвайте клавишите Нагоре (увеличаване) и Надолу (Надолу) за регулиране на елементите в екранното меню.
2  Назад	Използвайте бутоната Назад , за да се върнете назад към предишното меню.
3  Напред	Използвайте бутоната Напред , за да отидете на следващото ниво или да изберете опция.
4  Отметка	Използвайте бутоната Отметка , за да потвърдите избора си.



Използване на главното меню

Икона Меню и подменюта

Описание



Brightness/Contrast
(Яркост/Контраст)

Активира регулиране **Brightness/Contrast** (Яркост/Контраст).

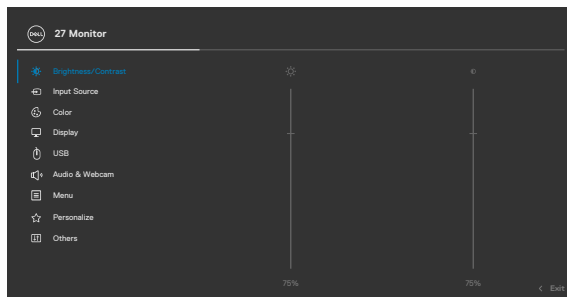

Brightness
(Яркост)

Регулира луминесценцията на подсветката (Диапазон: 0 - 100).

Преместете джойстика нагоре, за да увеличите яркостта.

Преместете джойстика надолу, за да намалите яркостта.

Contrast
(Контраст)

Първо настройте **Brightness (Яркост)**, след това настройте **Contrast (Контраст)**, само ако е необходимо допълнително регулиране.

Преместете джойстика нагоре, за да увеличите контрастът и преместете джойстика надолу, за да намалите контраста (Диапазон: 0 - 100).

Функцията **Contrast (Контраст)** регулира степента на разлики между тъмнина и светлина на екрана на монитора.



Икона	Меню и подменюта	Описание
-------	------------------	----------



Input Source
(Източник на входен сигнал)

Избира между различни източници на входен видеосигнал, които са свързани към Вашия монитор.

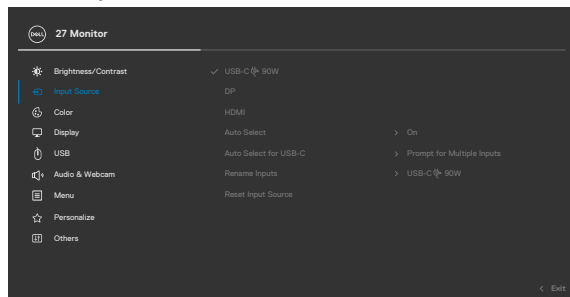

USB-C  90W Изберете **USB-C  90W** вход, когато използвате **USB-C  90W** конектора. Натиснете бутона на джойстика, за да потвърдите избора си.

DP Изберете входен сигнал **DP**, когато използвате конектор **DP (DisplayPort)**. Натиснете бутона на джойстика, за да потвърдите избора си.



HDMI Изберете **HDMI** вход, когато използвате HDMI конектор. Натиснете бутона на джойстика, за да потвърдите избора си.

Auto Select (Автоматичен избор) Позволява Ви да сканирате за налични източници на входен сигнал. Натиснете , за да изберете тази функция.

Auto Select for USB-C (Автоматичен избор за USB-C) Натиснете , за да изберете тези функции:

- **Подкани за множество входове:** винаги да се показва съобщението Switch to USB-C Video Input (Превключване на входен USB-C видеосигнал), така че потребителят да избере включване или не.
- **Да:** Scaler винаги превключва на USB-C видео без да пита при свързване на USB-C.
- **Не:** Scaler **НЯМА** да превключи автоматично на USB-C видео от друг наличен входен сигнал.



Икона	Меню и подменюта	Описание
	Rename Inputs (Преименуване на входове)	Позволява Ви да преименувате входове.
	Reset Input Source (Нулиране на източник на входен сигнал)	Нулирайте всички настройки под менюто Input Source (Източник на входен сигнал) на предварителните фабрични стойности. Натиснете  , за да изберете тази функция.
	Color (Цвят)	Регулира режима за настройка на цветовете.

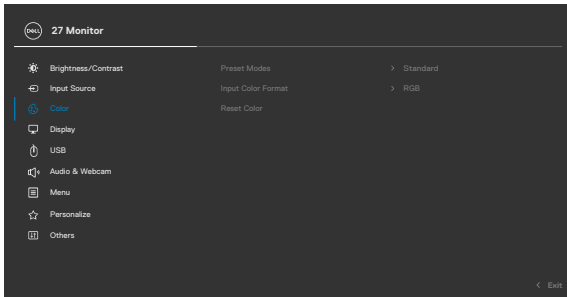

**Preset Modes
(Готови
режими)**

Когато изберете **Preset Modes (Готови режими)**, можете да изберете **Standard (Стандартен)**, **Movie (Филм)**, **Game (Игра)**, **Warm (Топли цветове)**, **Cool (Студени цветове)** или **Custom Color (Потребителски цвят)** от списъка.

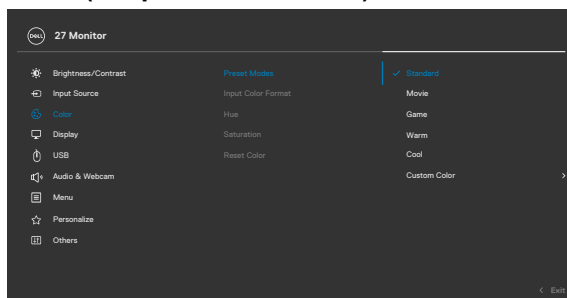

- **Стандартен режим:** Цветова настройка по подразбиране. Този монитор използва панел с ниско ниво на синята светлина. Той е сертифициран от TUV за намаляване на излъчваната синя светлина и създаване на по-успокояващ и по-малко стимулиращ образ, докато четете съдържание на екрана.
- **Филм:** Идеален за филми.
- **Игра:** Идеален за повечето приложения с игри.
- **Warm (Топли цветове):** Представя цветове с по-ниски цветови температури. Екранът изглежда по-топъл с червено-жълт оттенък.
- **Cool (Студени цветове):** Представя цветове с по-високи цветови температури. Екранът изглежда по-студен със син нюанс.
- **Потребителски цвят:** Позволява Ви ръчно да регулирате цветовете настройки. Натиснете левия и десния бутон на джойстика, за да регулирате стойностите Червено, Зелено и Синьо и да създадете свой собствен режим с готови цветове.



Икона Меню и подменюта	Описание
Input Color Format (Формат на входен цвят)	<p>Позволява задаване на режима за входен видеосигнал на:</p> <ul style="list-style-type: none"> • RGB: Изберете тази опция ако мониторът Ви е свързан към компютър или мултимедиен плейър, който поддържа изходен RGB сигнал. • YCbCr: Изберете тази опция ако Вашият мултимедиен плейър поддържа само YCbCr изход.
Hue (Нюанс)	<p>Използвайте джойстика за регулиране на нюанса от 0 до 100.</p> <p>ЗАБЕЛЕЖКА: Hue adjustment (Настройка на нюанса) е достъпна само за режими Movie (Филм) и Game (Игра).</p>
Saturation (Наситеност)	<p>Използвайте джойстика за регулиране на наситеността от 0 до 100.</p> <p>ЗАБЕЛЕЖКА: Saturation adjustment (Настройка на наситеността) е достъпна само за режими Movie (Филм) и Game (Игра).</p>
Reset Color (Нулиране на цвят)	<p>Нулира цветовете настройки на Вашия монитор и връща фабричните настройки.</p> <p>Натиснете  , за да изберете тази функция.</p>

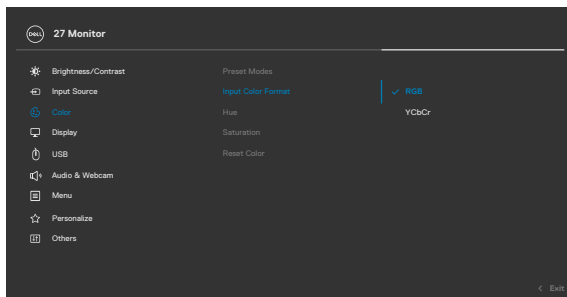

Икона	Меню и подменюта	Описание
	Display (Дисплей)	Използвайте менюто Дисплей за регулиране на образа.

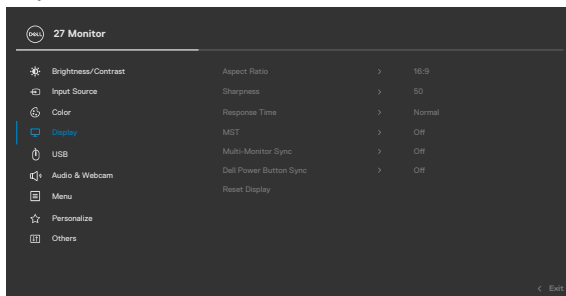

Aspect Ratio (Пропорции)	Регулира пропорциите на изображението на 16:9, 4:3, 5:4 .
Sharpness (Острота)	Прави изображението по-остро или по-меко. Преместване джойстика за регулиране на наситеността от '0' до '100'.
Response Time (Време за отговор)	Позволява задаването на Response Time (Време за отговор) на Normal (Нормално) или Fast (Бързо) .
MST	<p>DP предаване на множество потоци, Задаването на ON (ВКЛ.) разрешава MST(DP изх.), OFF (ИЗКЛ.) забранява MST функцията.</p> <p>ЗАБЕЛЕЖКА: При свързване на DP/USB Type-C upstream кабел и DP downstream кабел, мониторът автоматично ще зададе MST = ВКЛ . Това действие се извършва само веднъж след Factory Reset (Фабрично нулиране) или Display Reset (Нулиране на дисплея). Вижте Свързване на монитора за функция DP предаване на множество потоци (MST).</p>



Икона Меню и подменюта

Описание

Multi-Monitor Sync

Multi-Monitor Sync позволява свързване тип “гирлянда” на множество монитори посредством DisplayPort за синхронизиране на предварително зададена група настройки на екрана във фона. Опция на екранното меню **Multi-Monitor Sync** ще се създаде в менюто на дисплея, за да позволи на потребителя да разреши/забрани синхронизирането.

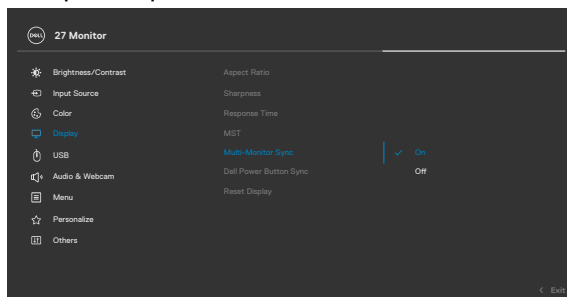

Dell Power Button Sync

Позволява Ви да управлявате състоянието на захранване на компютърната система от бутона на захранването на монитора.

Позволява Ви да включите или изключите функцията Dell Power Button Sync (Синхронизиране на бутона за захранването на Dell).

ЗАБЕЛЕЖКА: Тази функция се поддържа само от платформата Dell, която има вградена функция DPBS и се поддържа само през интерфейс USB-C.

Reset Display (Нулиране на дисплея)

Нулирайте всички настройки под менюто **Display (Дисплей)** на предварителните фабрични стойности.

Натиснете , за да изберете тази функция.





USB

Позволява Ви да зададете порта USB upstream за входни сигнали DP/HDMI, така че портът USB downstream на монитора (Напр. клавиатура и мишка) може да се използва от текущите входни сигнали, когато свържете компютър към единия от upstream портовете. Когато използвате само един upstream порт, свързаният upstream порт е активен.

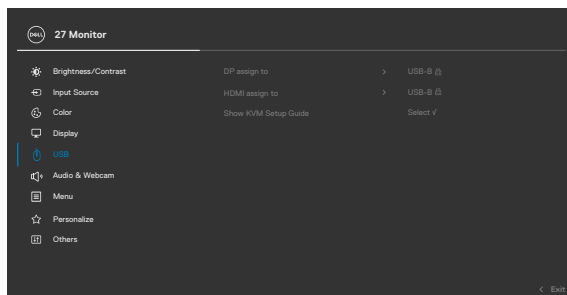

ЗАБЕЛЕЖКА: За предотвратяване на повреда или загуба, преди смяна на USB upstream портовете, уверете се, че компютърът, свързан към USB upstream порта на монитора, НЕ използва USB устройства за съхранение.

**Show KVM
Setup Guide
(Показване
на KVM
ръководство за
настройка)**

Изберете тази опция и следвайте стъпките, ако искате да свържете множество компютри и да използвате една клавиатура и една мишка.



Икона Меню и подменюта

Описание



Звук и веб камера

Използвайте меню Audio Settings (Звукови настройки), за да регулирате звуковите настройки на монитора.

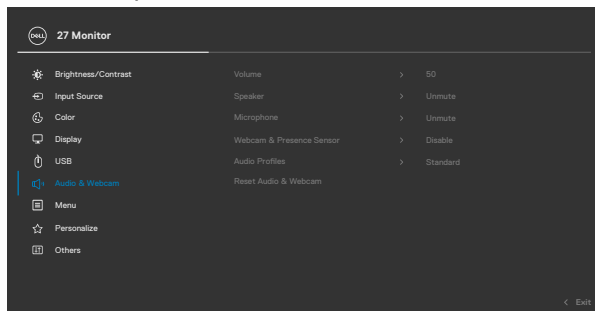

Volume (Сила на звука)

Позволява Ви да увеличите силата на звука на високоговорителя.

Преместете джойстика нагоре и надолу за регулиране на силата на звука от 0 до 100.

Speaker (Високоговорител)

Изберете On (Вкл.) или Off (Изкл.) за функцията Speaker (Високоговорител).

Микрофон

Изберете Mute (Без звук) или Unmute (Със звук) за функцията Microphone (Микрофон).

Веб камера и сензор за присъствие

Изберете Enable (Разрешаи) или Disable (Забрани) функцията на веб камерата и сензора за присъствие.

ЗАБЕЛЕЖКА: Забраната на webcam & presence sensor (веб камера и сензор за присъствие) ще изключи целия модул на веб камерата, веб камерата и сензора няма да се появят в системата. Завъртете камерата, за да заключите и отключите затвора на камерата.



Икона	Меню и подменюта	Описание
-------	------------------	----------

	Audio Profiles (Аудиопрофили)	<p>Разширете, за да покажете различните аудиопрофили.</p> <ul style="list-style-type: none"> • Voice mode (Гласов режим), подчертава реч. Идеално решение за глас и видеоконференции. • Movie mode (Филмов режим), подчертава гласа при нискочестотен звук за по-всепоглътщащо зрително видеоизживяване. • Gaming mode (Режим за игри), подсилва ниските и високите честоти за подобро усещане за пространство и ориентация по време на игра. • Music mode (Музикален режим), предоставя плосък EQ профил за реалистично пресъздаване на музика.
--	--------------------------------------	--

	Нулиране на Audio & Webcam (Звук и уеб камера)	Нулира всички настройки под менюто Personalize (Персонализиране) до готовите им фабрични стойности.
--	---	---



Меню (Меню)

Изберете тази опция, за да регулирате настройките на екранното меню като например езиците на екранното меню, времето, за което менюто остава на екрана и други.

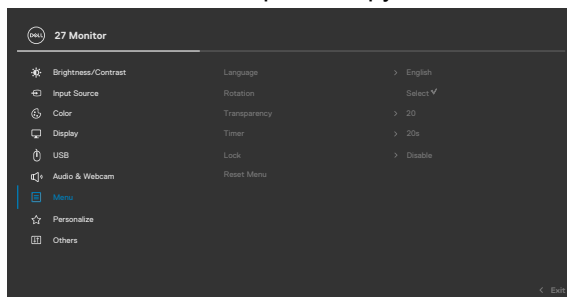

Икона	Меню и подменюта	Описание
	Language (Език)	Задавайте един от осемте езика за екранното меню. (Английски, испански, френски, немски, бразилски португалски, руски, опростен китайски или японски).
	Rotation (Завъртане)	Завърта OSD на 0/90/270 градуса. Можете да регулирате менюто според завъртането на дисплея.
	Transparency (Прозрачност)	Изберете тази опция, за да промените прозрачността на менюто като преместване на джойстика, като го местите нагоре-надолу (Диапазон: 0 - 100).
	Timer (Таймер)	OSD Hold Time (Време на задържане на екранното меню): Задава времето, за което екранното меню ще остане активно след последното натискане на бутон. Преместете джойстика за регулиране на плъзгача в стъпки от 1 секунда, от 5 до 60 секунди.



Икона Меню и подменюта

Описание

Lock (Заклучване)

С бутоните за управление на заключен монитор, може да попречите на хора да получават достъп до контролите. Предотвратява се и неволно активиране на множество монитори, когато са поставени един до друг.

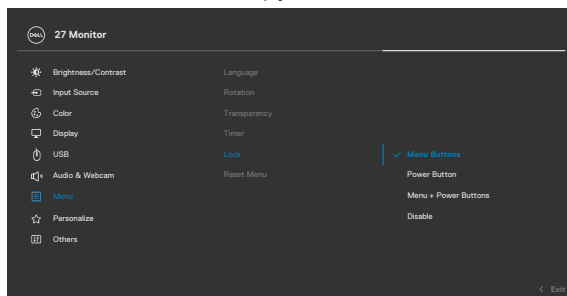

- **Бутони на менюто:** чрез екранното меню за заключване на бутоните на менюто.
- **Бутон на захранването:** чрез екранното меню за заключване на бутона на захранването.
- **Бутони Меню + Захранване:** чрез екранното меню за отключване на всички бутони на менюто и на захранването.
- **Забрани:** Преместете джойстика наляво и задръжте за 4 секунди.

Reset Menu (Нулиране на менюто)

Нулирайте всички настройки под менюто **Reset (Нулиране)** на фабричните стойности.

Натиснете , за да изберете тази функция.



Икона Меню и подменюта

Описание



Personalize (Персонализиране)

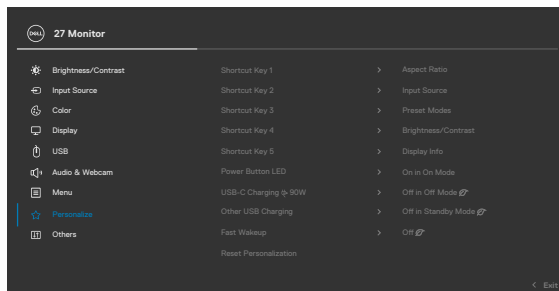

Shortcut key 1
(Клавиш за пряк път 1)

Shortcut key 2
(Клавиш за пряк път 2)

Shortcut key 3
(Клавиш за пряк път 3)

Shortcut key 4
(Клавиш за пряк път 4)





Shortcut key 5
(Клавиш за пряк път 5)

Изберете от **Пропорции, Източник на входен сигнал, Готови режими, Яркост/Контраст, Информация за дисплея, зададен като клавиш за пряк път.**

Power Button LED (Индикатор на бутона за включване/изключване)

Позволява Ви да зададете състоянието на индикатора с цел икономия на енергия.



Икона	Меню и подменюта	Описание
	USB-C Charging 90W (USB-C зареждане 90W)	<p>Позволява Ви да разрешите или забраните функцията за зареждане USB-C Charging 90W (USB-C зареждане 90W) в изключен режим на монитора.</p> <p>ЗАБЕЛЕЖКА: Когато тази функция е разрешена, ще може да зареждате своя ноутбук или мобилните си устройства чрез кабел USB-C, дори и когато мониторът е изключен.</p>
	Other USB Charging (Друго USB зареждане)	<p>Позволява Ви да разрешите или забраните функцията Other USB Charging (Друго USB зареждане) по време на режим Standby на монитора.</p> <p>ЗАБЕЛЕЖКА: Когато тази функция е разрешена, ще може да зареждате мобилния си телефон чрез USB-A кабела, дори когато мониторът е в режим на готовност.</p>
	Fast Wakeup (Бързо събуждане)	<p>Съкращава времето за възстановяване от режим на заспиване.</p>
	Reset Personalization (Нулиране на персонализиране)	<p>Нулирайте всички настройки под менюто Personalize (Персонализиране) на предварителните им фабрични стойности.</p> <p>Натиснете  , за да изберете тази функция.</p>



Икона Меню и подменюта

Описание



Others (Други)

Изберете тази опция да регулирате настройка на екранното меню като **DDC/CI**, **LCD Conditioning (LCD подобрение)** и др.

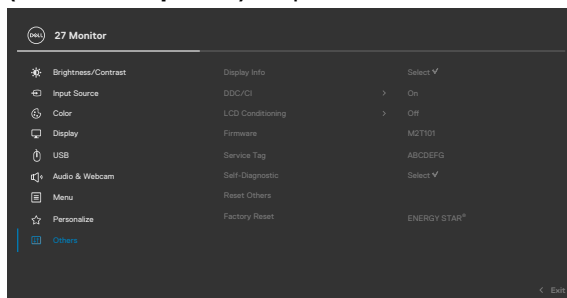

Display Info (Информация за дисплея)

Показва текущите настройки на монитора. Натиснете , за да изберете тази функция.

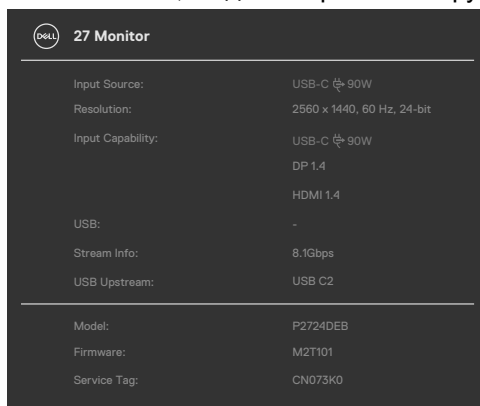

Икона Меню и подменюта
DDC/CI

Описание

DDC/CI (Display Data Channel/Command Interface) позволява регулиране на параметрите на Вашия монитор (яркост, цветови баланс и др.) чрез софтуера на Вашия компютър. Можете да забраните тази функция като изберете **Off (Изкл.)**. Разрешете тази функция за най-добро потребителско изживяване и оптимална производителност на Вашия монитор.

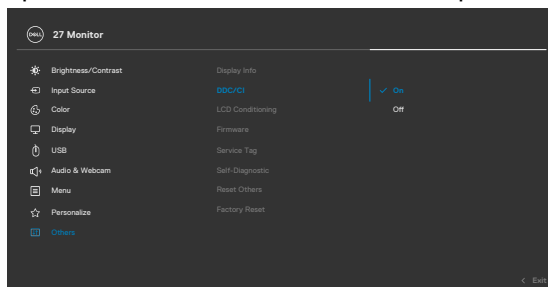

Икона Меню и подменюта	Описание
LCD Conditioning (Грижа за LCD)	<p>Спомага за намаляването на краткотрайно задържане на изображението. В зависимост от степента на задържане на изображението, възможно е изпълнението на програмата да отнеме известно време. Можете да разрешите тази функция като изберете On (Вкл.).</p>
Firmware (Фърмуер)	<p>Показва фърмуер версията на Вашия монитор.</p>
Service Tag (Сервизен етикет)	<p>Показва Сервизен етикет. Сервизен етикет е уникален идентификатор от цифри и букви, който позволява на Dell да идентифицира техническите характеристики на продукта и дава достъп до гаранционната информация.</p> <p>ЗАБЕЛЕЖКА: Сервизен етикет е отпечатан върху етикета, намиращ се на задната страна на кутията.</p>
Self-Diagnostics (Самодиагностика)	<p>Използвайте тази опция за пускане на вградената диагностика. Вижте Вградена диагностика.</p>
Reset Others (Нулиране други)	<p>Нулирайте всички настройки под менюто Others (Други) на фабричните стойности.</p> <p>Натиснете , за да изберете тази функция.</p>
Factory Reset (Фабрично нулиране)	<p>Възстановява всички предварителни фабричните стойности по подразбиране за всички настройки. Това са също настройките за тестове ENERGY STAR®.</p>

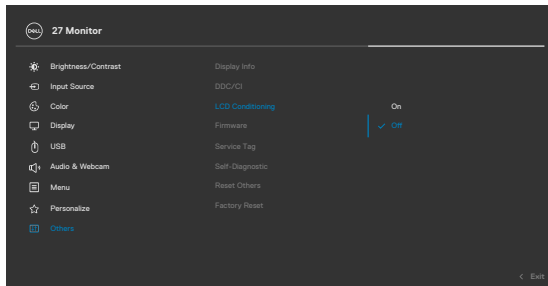

Използване на функцията за заключване на екранното меню

Можете да заключите бутоните за управление на предния панел, за да предотвратите достъп до екранното меню и/или бутона за включване и изключване.

Използвайте менюто **Заключване**, за да заключите бутон(ите).

1. Изберете една от следните опции.

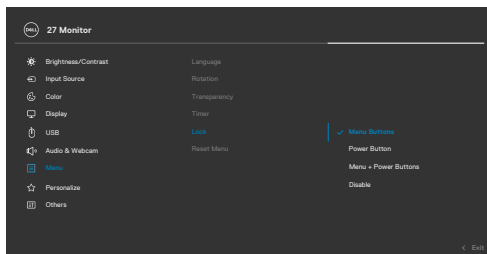

2. Появява се следното съобщение.

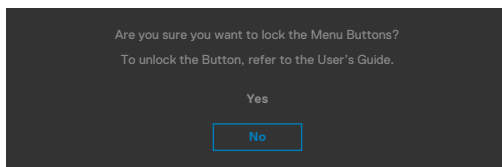

3. Изберете **Да** за заключване на бутони. След заключване, натискането на произволен бутон за управление ще изведе иконата за заключване .



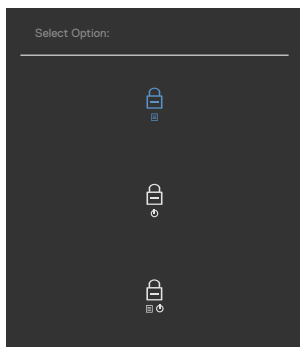

Използвайте джойстика за заключване на бутон(ите).

Натиснете джойстика наляво за четири секунди и на екрана ще се появи меню.



Изберете една от следните опции.



Опции	Описание
1  Заклучване на бутоните на менюто	Избери тази опция, за да заключите функцията на екранното меню.
2  Заклучване на бутона на захранването	Използвайте тази опция, за да заключите бутона за включване и изключване. Това ще попречи на потребителя да изключи монитора с помощта на бутона за включване и изключване.
3  Заклучване на бутоните на менюто и на захранването	Използвайте тази опция за заключване на екранното меню и бутона за включване и изключване, за да изключите монитора.

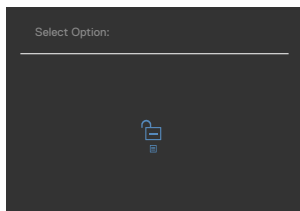

Отключване на бутона(ите):

Натиснете джойстика наляво за четири секунди докато на екрана се появи меню. Следната таблица описва опциите за отключване на бутоните за управление на предния панел.



Опции		Описание
1	 Отключване на бутоните на менюто	Използвайте тази опция за отключване на функцията на екранното меню.
2	 Отключване на бутона на захранването	Използвайте тази опция за отключване на екранното меню и за изключване на монитора.
3	 Отключване на бутоните на менюто и на захранването	Използвайте тази опция, за да отключите екранното меню и бутона за включване и изключване, за да изключите монитора.



Първоначална настройка

Когато изберете елементи от екранното меню Фабрично нулиране във функцията Други, ще се появи следното съобщение:

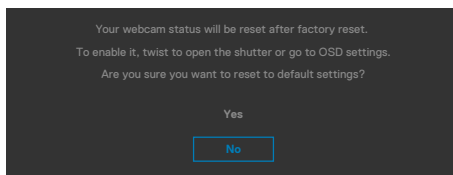

Когато изберете **Yes (Да)** за нулиране на настройките по подразбиране, ще се появи следното съобщение:

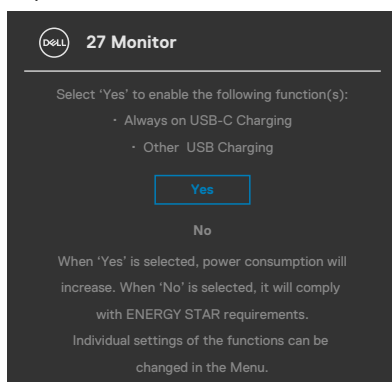

Предупреждения на екранното меню

Когато мониторът не поддържа определен режим на разделителната способност, ще видите следното съобщение:

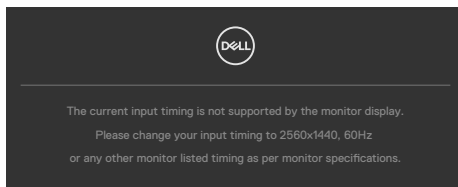

Това означава, че мониторът не може да се синхронизира със сигнала, който получава от компютъра. Вижте [Технически характеристики на монитора](#) относно диапазоните на хоризонтална и вертикална честота, поддържани от този монитор. Препоръчителният режим е **2560 X 1440**.

Ще видите следното съобщение преди да бъде забранена функцията DDC/CI:

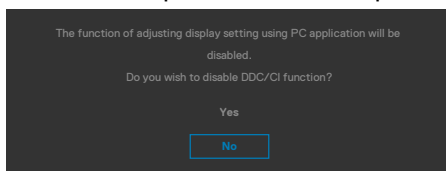

Когато мониторът влезе в **Режим на готовност**, ще се появи следното съобщение:

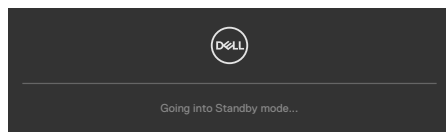

Активирайте компютъра и събудете монитора, за да получите достъп до [OSD \(Екранно меню\)](#).

Ако натиснете произволен бутон, различен от бутона за включване и изключване, следните съобщения се появяват в зависимост от избрания входен сигнал:

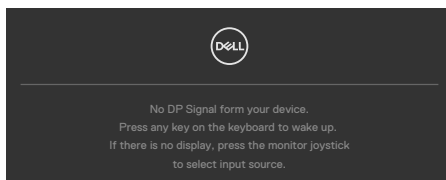

Появява се съобщение, докато кабелът, поддържащ алтернативен DP режим, е свързан към монитора при следните условия:

- Когато **Auto Select (Автоматичен избор) за USB-C е Prompt for Multiple Inputs (Подкана за множество входни сигнали)**.
- Когато USB-C кабелът е свързан към монитора.

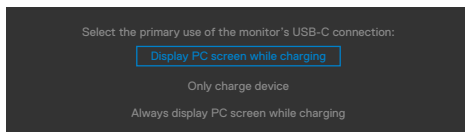

Ако мониторът се свърже с два или повече порта, когато е избрана опция **Auto (Авт.)** за входен сигнал, той ще се превключи на следващия порт със сигнал.

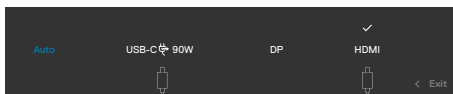

Изберете елементи на екранното меню от Изключено в режим на готовност във функцията Персонализиране и ще се появи следното съобщение:

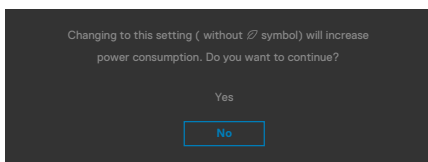

Ако нивото на Яркост е над нивото по подразбиране над 75%, ще се появи следното съобщение:

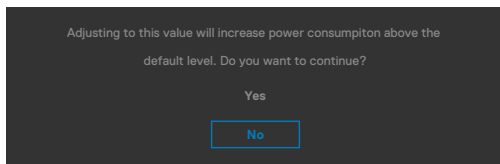

- Когато потребителят избира Да, съобщението за захранването се показва само веднъж.
- Когато потребителят избере Не, предупредителното съобщение за захранването ще изскочи отново.
- Предупредителното съобщение за захранването ще се появи отново само когато потребителят извърши Нулиране на фабричните настройки от екранното меню.



Ако USB Type-C/DP/HDMI входен сигнал не е свързан и съответният кабел също не е свързан, ще се появи плаващ диалогов прозорец, както е показано по-долу.

 **ЗАБЕЛЕЖКА:** Съобщението може да се различава в зависимост от свързания входен сигнал.

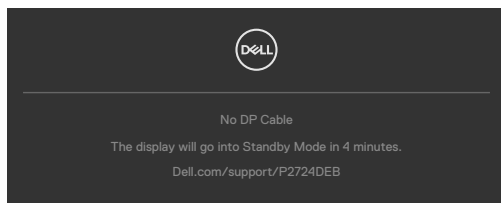

ИЛИ

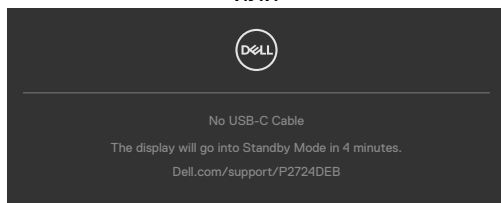

ИЛИ

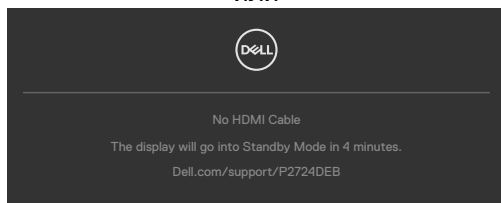

Когато USB upstream кабелът не е свързан и натиснете бутона **Teams/ Hooksswitch/Mute (Без звук)**, ще се появи следното съобщение:

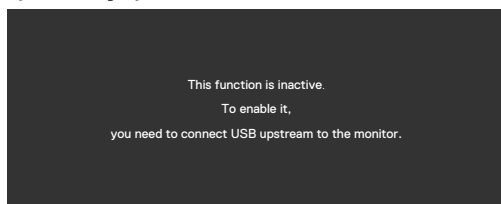

 **ЗАБЕЛЕЖКА:** За да работят бутоните **Teams/Hooksswitch/Volume down (Намаляване на звука)/Volume up (Усилване на звука)/Mute (Без звук)**, трябва да свържете USB upstream кабела (Type-A към Type-B или Type-C към Type-C) от компютъра към монитора.

Вижте [Отстраняване на неизправности](#) за повече информация



Настройка на максималната разделителна способност

 **ЗАБЕЛЕЖКА:** Стъпките може да варират в зависимост от версията на Windows, с която разполагате.

За да зададете максималната разделителна способност на монитора:

В Windows 8.1:

1. За Windows 8.1, изберете плочка Desktop (Работен плот), за да превключите на класически работен плот.
2. Щракнете с десния бутон върху **Screen Resolution (Разделителна способност на екрана)**.
3. Ако имате свързан повече от един монитор, уверете се, че сте избрали **P2724DEB**.
4. Щракнете върху падащия списък на **Screen Resolution (Разделителна способност)** на екрана и изберете **2560 X 1440**.
5. Щракнете върху **OK (OK)**.

В Windows 10 / Windows 11:

1. Щракнете с десния бутон върху работния плот и щракнете върху **Display Settings (Настройки на дисплея)**.
2. Ако имате свързан повече от един монитор, уверете се, че сте избрали **P2724DEB**.
3. Щракнете върху падащото меню Display Resolution (Разделителна способност на дисплея) и изберете **2560 X 1440**.
4. Щракнете върху Keep changes (Запазване на промените).

Ако не виждате **2560 X 1440** като опция, трябва да актуализирате драйвера на графичната си карта до най-новата версия. В зависимост от Вашия компютър, изпълнете една от следните процедури:

Ако имате настолен компютър или лаптоп Dell:

- Отидете на <https://www.dell.com/support>, въведете сервизния си номер и изтеглете най-новия драйвер за Вашата видеокарта.

Ако използвате компютър, различен от Dell (преносим или настолен):

- Посетете сервизния сайт на компютъра и изтеглете най-новите графични драйвери.
- Посетете уеб сайта на графичната карта и изтеглете най-новите графични драйвери.



Multi-Monitor Sync (MMS)

Multi-Monitor Sync позволява свързване тип “гирлянда” на множество монитори посредством DisplayPort за синхронизиране на предварително зададена група настройки на екрана във фона.

Опция на екранното меню, Multi-Monitor Sync е налична в менюто на дисплея, за да позволи на потребителя да разреши/забрани синхронизирането.

 **ЗАБЕЛЕЖКА: MMS не се поддържа при HDMI интерфейс.**

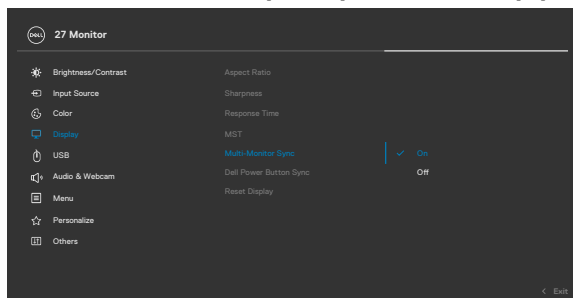

Ако монитор 2 поддържа Multi-Monitor Sync, неговата опция MMS също ще бъде настроена автоматично на On (Вкл.) за синхронизиране.

Ако синхронизирането на настройките на екранното меню на мониторите не е за предпочитане, тази функция може да се забрани, като се зададе опция MMS на някой от мониторите да бъде Off (Изкл.).

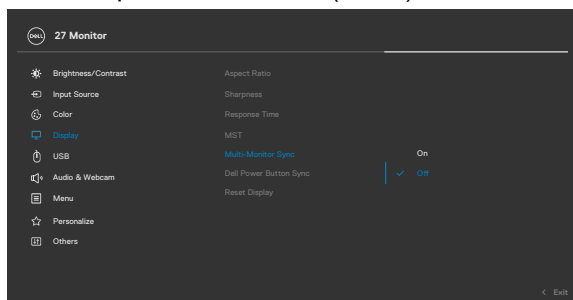

Настройки за синхронизиране на екранното меню

- Brightness (Яркост)
- Contrast (Контраст)
- Preset Modes (Готови режими)
- Color Temperature (Цветова температура)
- Custom Color (RGB Gain) (Потребителски цвят (RGB усилване))
- Hue (Movie, Game mode) (Оттенък (Филм, Игри))
- Saturation (Movie, Game mode) (Наситеност (Филм, Игри))
- Response Time (Време за реакция)
- Sharpness (Острота)

Настройка Multi-Monitor Sync (MMS)

По време на първоначалното включване или свързване на нов монитор, настройката на потребителя за синхронизиране започва само ако опцията MMS е включена. Всички монитори трябва да синхронизират настройките от монитор 1.

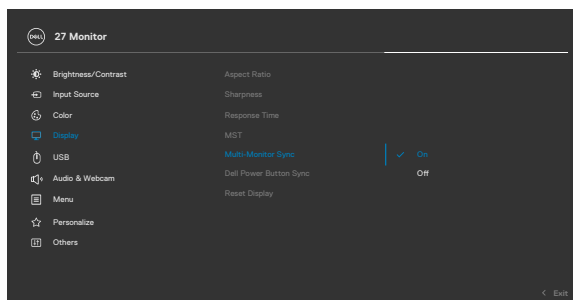

След първо синхронизиране, следващото синхронизиране се ръководи от промените на предварително зададената група настройки на екранното меню от монитора във веригата. Всеки монитор може да инициира промени надолу и нагоре по потока.

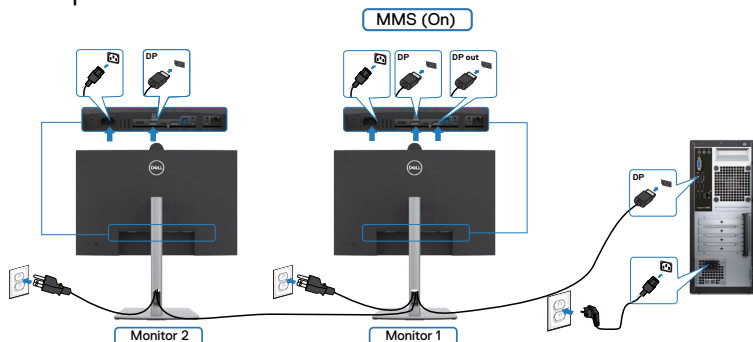

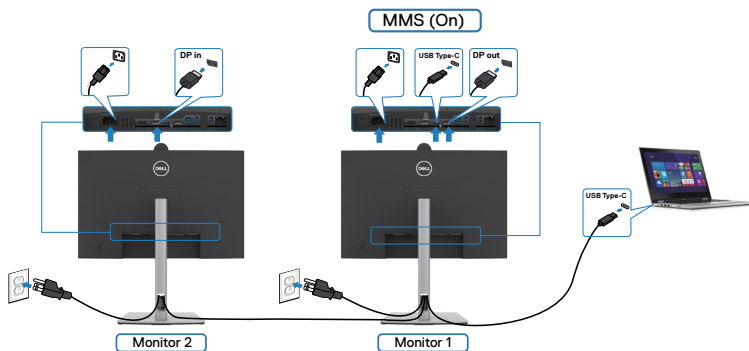

ЗАБЕЛЕЖКА: Можете да използвате USB устройство на монитор 1 или на монитор 2 само след като сте свързали USB кабела (C към A или B към A, или C към C) от компютъра към монитора.



Настройка на Windows Hello

В Windows® 10 / Windows® 11:

Щракнете върху менюто Start (Старт) на Windows, щракнете върху **Settings (Настройки)**.

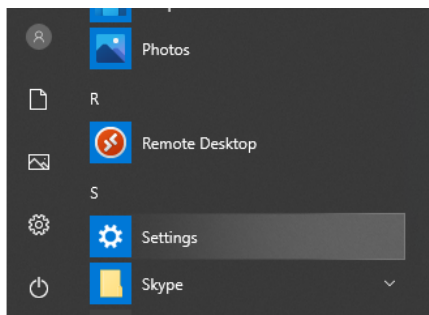

Щракнете върху **Accounts (Акаунти)**.

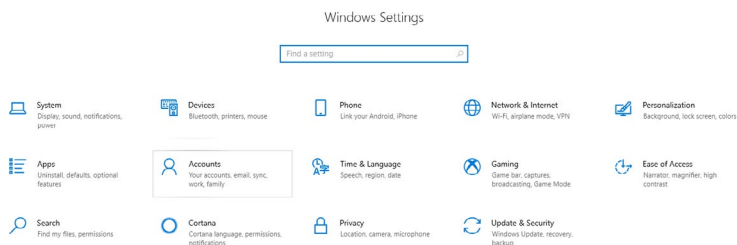

Щракнете върху **Sign-in options (Опции за влизане)**. Трябва да зададете ПИН преди да може да се регистрирате в Windows Hello.

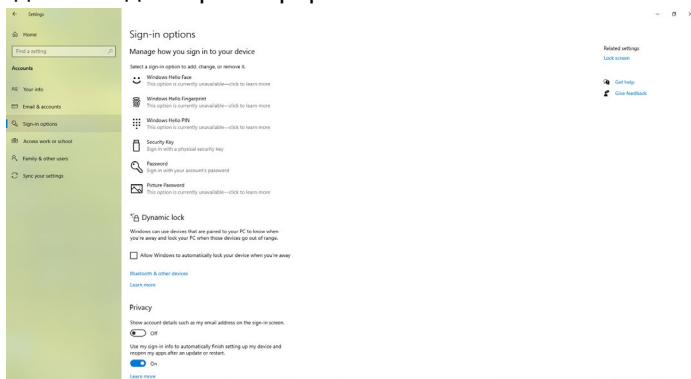

Щракнете върху **Add (Добавяне)** под **PIN (ПИН)** влезте в **Set up a PIN (Настройка на ПИН)**. Въведете New PIN (Нов ПИН) и Confirm PIN (Потвърди ПИН), след което щракнете върху **OK (OK)**.

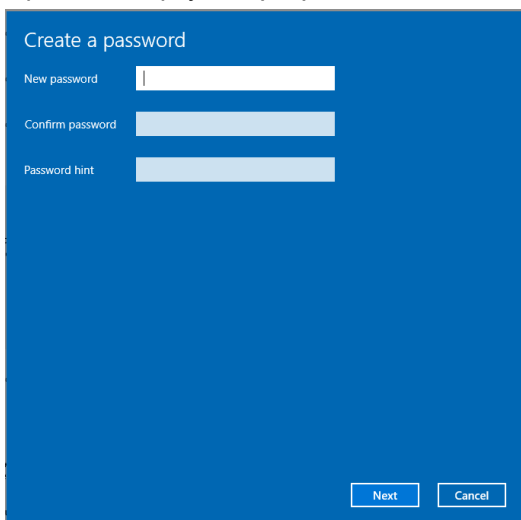

Когато направите това, опциите за настройка на Windows Hello ще се отключат. Щракнете върху **Set up (Настройка)** под **Windows Hello**, влезте в **Windows Hello setup (Настройка на Windows Hello)**.

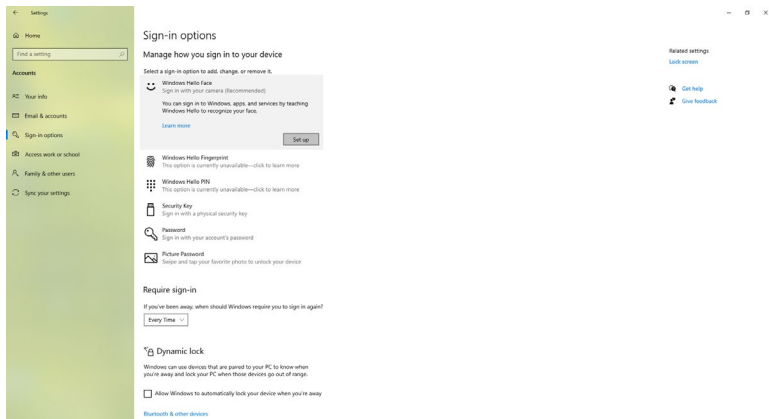

Появява се следното съобщение, щракнете върху **Get started (Начало)**.

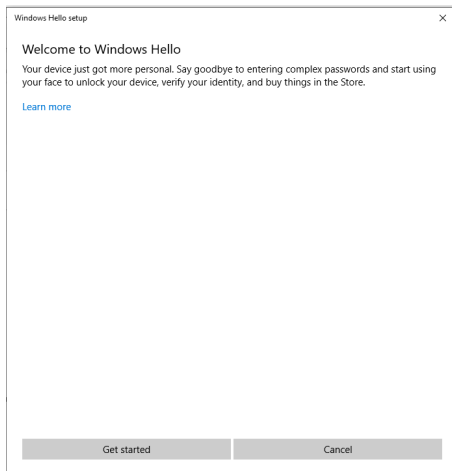

Гледайте право в екрана и заемте такава позиция, че лицето Ви да е в центъра на рамката, която се появява на екрана. Тогава уеб камерата ще регистрира лицето Ви.

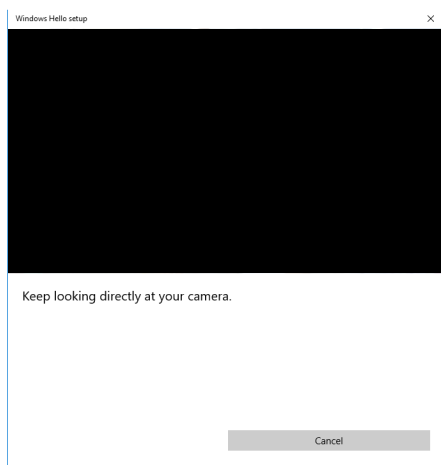

Когато се покаже следното съобщение, щракнете върху **Close (Затвори)** за изход от **Windows Hello setup (Настройка на Windows Hello)**.

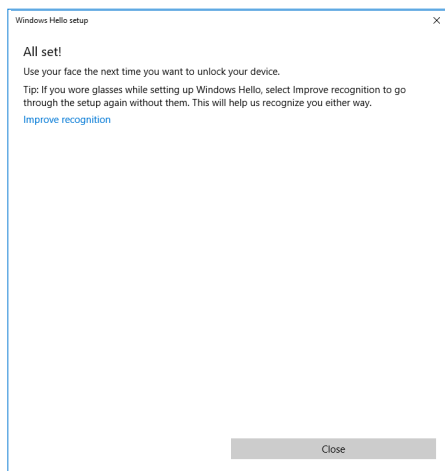

Щом сте готови с настройката, има друга опция за подобряване на разпознаването. Щракнете върху **Improve recognition (Подобряване на разпознаването)**, ако е необходимо.



Конфигуриране на уеб камерата на монитора като настройка по подразбиране на операционната система

Когато използвате ноутбук с вградена уеб камера за свързване на този монитор, в интерфейса на диспечера на устройствата ще откриете вградената камера на ноутбука и уеб камерата на монитора. Обикновено те са с разрешен статус, а настройката по подразбиране е използване на вградената уеб камера на ноутбука.

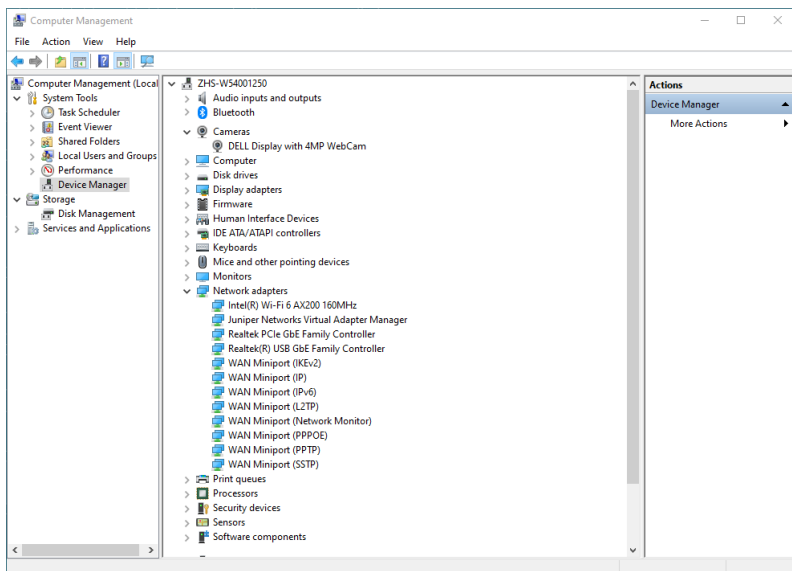

Ако искате да настроите уеб камерата на монитора като настройка по подразбиране, трябва да забраните вградената уеб камера на ноутбука. За да идентифицирате вградената уеб камера на ноутбука и да я забраните, следвайте инструкциите по-долу:

Щракнете с десен бутон върху **DELL Display with 4MP WebCam (DELL дисплей с 4MP уеб камера)** и щракнете върху Properties (Свойства), за да отворите **DELL Display with 4MP WebCam Properties (Свойства на DELL дисплей с 4MP уеб камера)**.



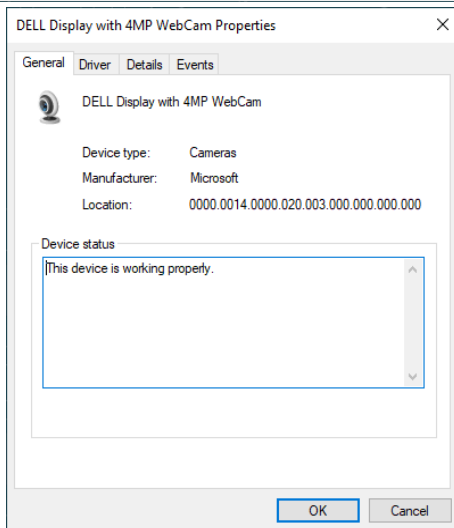
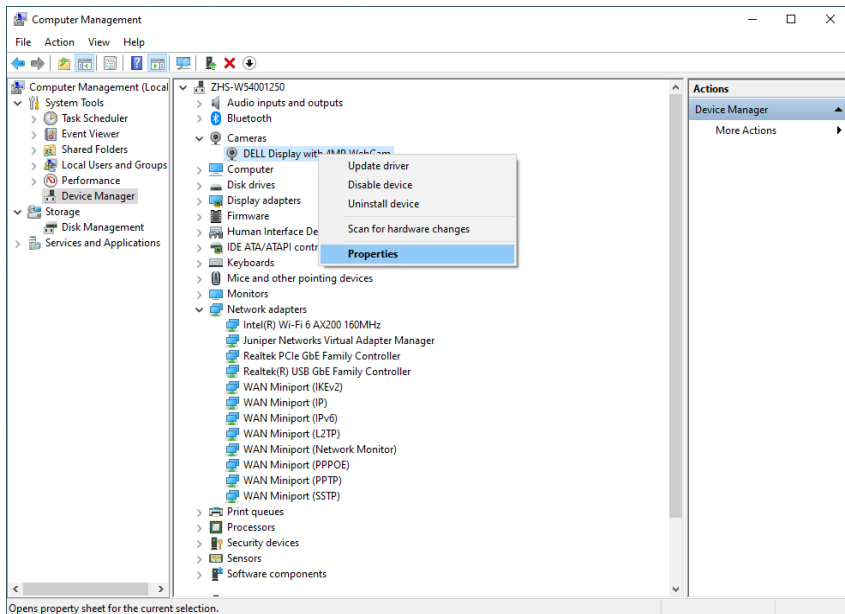

Щракнете върху **Details > Property (Детайли > Свойства)** и изберете **Hardware Ids (Хардуерни идентификатори)**.

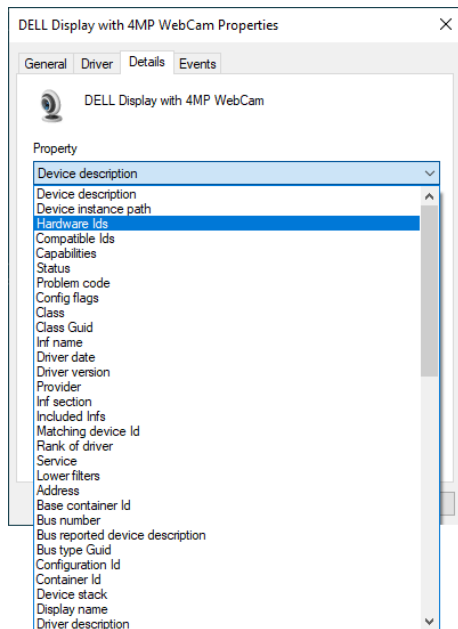

Value (Стойност) ще покаже подробните хардуерни идентификатори на тази DELL Display with 4MP WebCam (DELL дисплей с 4MP уеб камера). Хардуерните идентификатори на вградената уеб камера на ноутбука и тези на уеб камерата на монитора са различни. За P2724DEB, идентификаторите на уеб камерата на монитора са показани по-долу:

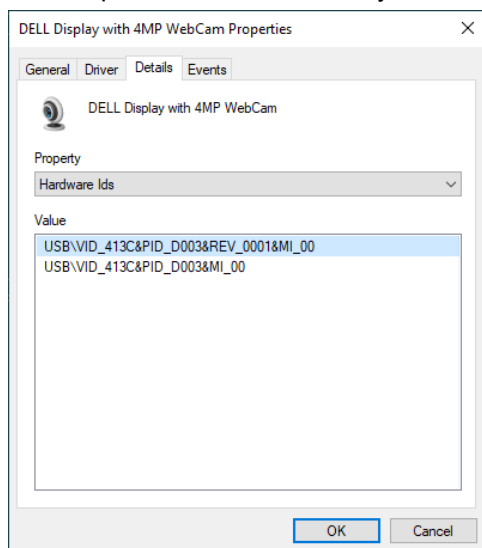

Щракнете с десния бутон върху уеб камерата на **PC/Notebook (Компютър/ноутбук)** , която има различни хардуерни идентификатори, след което щракнете върху **Disable (Забрани)**.

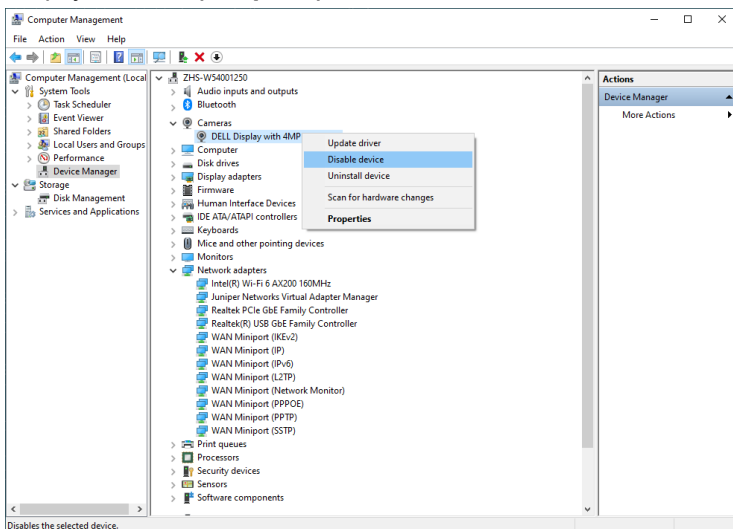

Появява се следното съобщение:

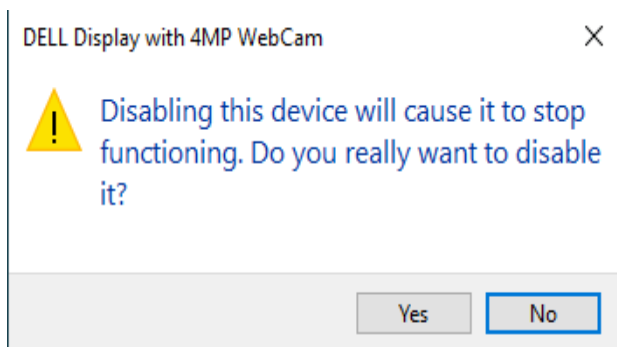

Щракнете върху Yes (Да). Уеб камерата на ноутбука е забранена и веб камерата на монитора ще се използва като настройката по подразбиране. Рестартирайте ноутбука.

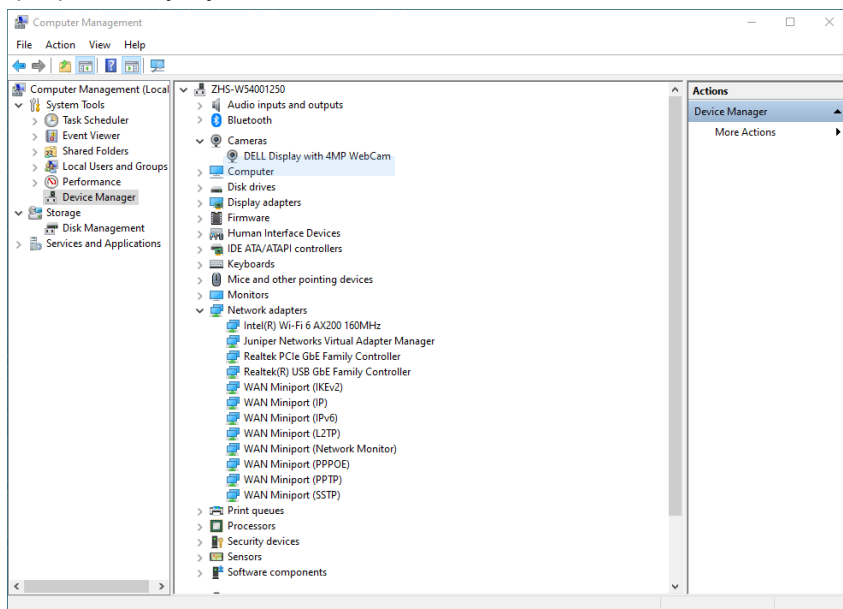

Конфигуриране на високоговорителя на монитора като настройка по подразбиране на операционната система

Когато компютърът свързва множество високоговорители, ако искате да настроите високоговорителя на монитора като настройка по подразбиране, следвайте инструкциите по-долу:

Щракнете върху **Volume (Сила на звука)** в областта за уведомяване на лентата със задачи на Windows.



Щракнете върху **Playback devices (Устройства за възпроизвеждане)** влезте в интерфейса за настройка **Sound (Звук)**.

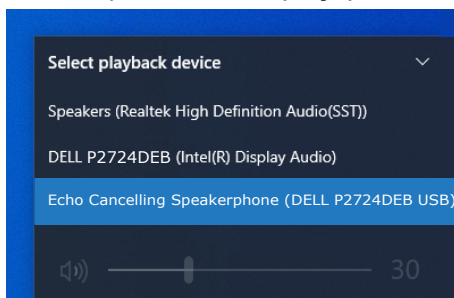

Ако само HDMI или DP кабелът от Вашия монитор е свързан към компютъра, само един високоговорител с име **DELL P2724DEB** от монитора ще се вижда в интерфейса за настройка **Sound (Звук)**.

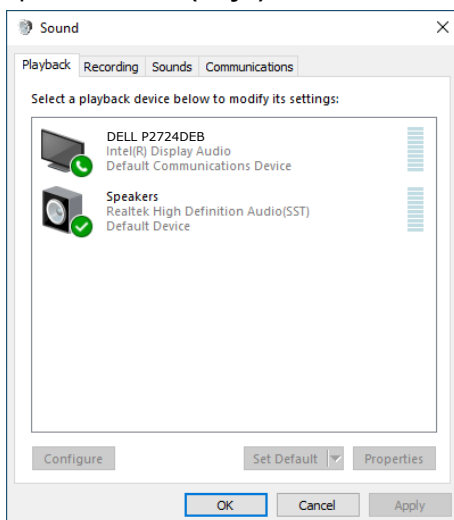

Щракнете върху **DELL P2724DEB**, след което щракнете върху **Set Default (Задаване по подразбиране)**, високоговорителят на монитора ще се използва като настройка по подразбиране.

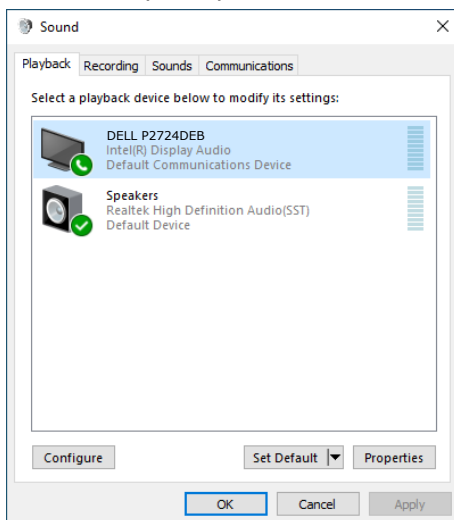

Щракнете върху **OK (OK)** за изход от настройката **Sound (Звук)**.

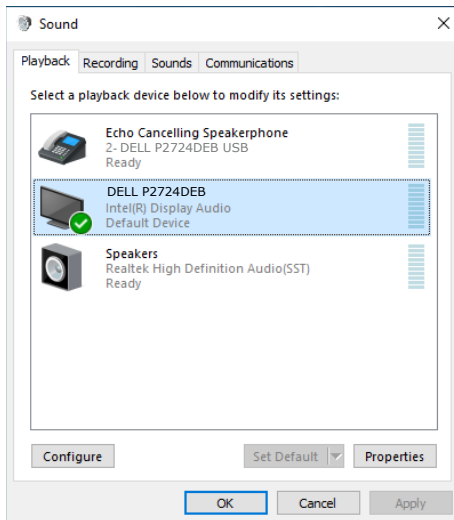

Ако USB кабелът и HDMI или DP кабелът са свързани от монитор към компютъра, две аудиоопътя с имена **DELL P2724DEB** и **Echo Cancelling Speakerphone (Високоговорител, елиминиращ шума) (P2724DEB)** от монитора ще се покажат в интерфейса на звуковата настройка. Мониторът **P2724DEB** ще покаже опции за два аудиоопътя, поддържани от монитора.

- Аудиопът **Echo Cancelling Speakerphone (Високоговорител, елиминиращ шума) (P2724DEB)** е там, където звукът се предава поточно през USB. Това става чрез кабел USB-C към USB-C или кабел USB-A към USB-B. Докато пътят на микрофона се предава поточно от монитора обратно към компютъра през USB, този избор е необходим за конферентни приложения VoIP/UC. Запис на звук и възпроизвеждане ще работят под този раздел.
- Аудиопът **DELL P2724DEB** е там, където звукът се предава поточно през алтернативен режим HDMI/DP. Пот тази опция няма да има поддръжка за микрофон. Този избор е подходящ само за възпроизвеждане на звук.

Производителността при възпроизвеждане на звук е същата на който и да е аудиоопът. За приложения, свързани с UC конференции, Dell Technologies препоръчва избор на аудиоопътя Echo Cancelling Speakerphone (Високоговорител с елиминиране на ехото).

 **ЗАБЕЛЕЖКА:** Когато изберете аудиоопът Dell P2724DEB, уверете се, че силата на звука на Echo Cancelling Speakerphone (Високоговорител с елиминиране на звука) е на средно или високо ниво. В противен случай максималната сила на звука на Dell P2724DEB може да звучи меко, все едно звукът е ограничен от силата на звука на Echo Cancelling Speakerphone (Високоговорител с елиминиране на ехото). Например, когато силата на звука на Echo Cancelling Speakerphone (Високоговорител с елиминиране на ехото) е 50%, силата на звука на Dell P2724DEB е 100%, може да има същото ниво на звука, както предходния.

Случай с високоговорител и микрофон

Избор на аудиоопът	Поддържани случаи	
	Участие във видеоконференция и говорене през микрофона на монитора.	Слушайте плейбек/музика/видео.
Високоговорител с елиминиране на ехото	√	√
DELL P2724DEB		√



Echo Cancelling Speakerphone (Високоговорител с елиминиране на ехото), който все още използва USB път, е подходящ, когато потребителят иска да говори на микрофона на монитора.

Аудиопътят на **Echo Cancelling Speakerphone (Високоговорител с елиминиране на ехото)**, спомага за елиминиране или намаляване на производството на ехо по време на конферентен разговор. Ехото се отнася до ненаблюдаваното отражение на гласа на потребителя обратно към него, което може да създаде разсейващо и неприятно изживяване. Можете да запишете гласа си, като използват наличните на пазара микрофони. Аудиопътят **Echo Cancelling Speakerphone (Високоговорител с елиминиране на ехото)** е идеално решение за видеоконференции с приложението Microsoft Teams или Zoom.

Звукът на **Dell P2724DEB** с I2S път е подходящ , когато потребителят иска да слуша само плейбек на звук/музика/видео и няма изискване за говорене или запис на гласа на потребителя.

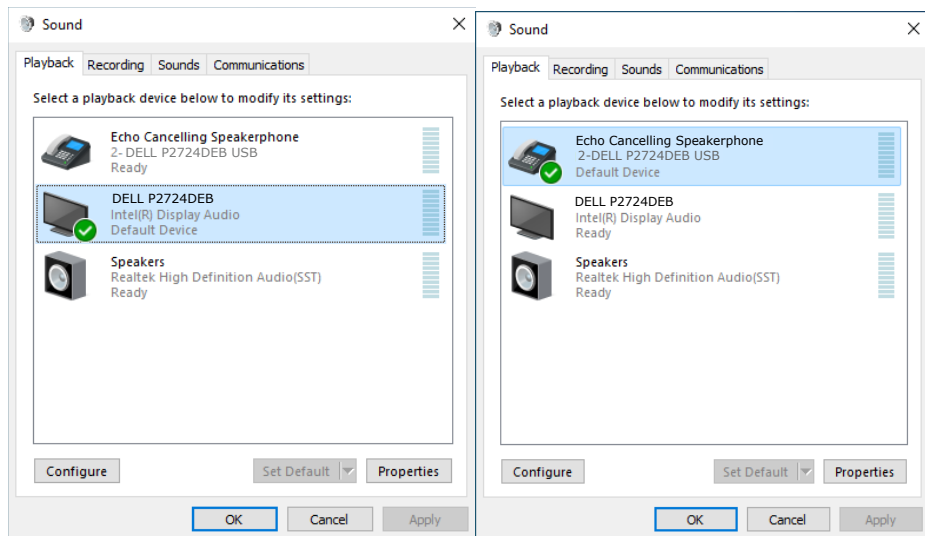

Отстраняване на неизправности

⚠ ПРЕДУПРЕЖДЕНИЕ: Преди да започнете процедурите в този раздел, следвайте [Инструкции за безопасност](#).

Самодиагностика

Вашият мониторът осигурява функция за самодиагностика, която Ви позволява да проверите дали мониторът функционира правилно. Ако мониторът и компютърът са свързани правилно, но екранът на монитора остава тъмен, пуснете самодиагностиката за монитора, като изпълните следните стъпки:

1. Изключете компютъра и монитора.
2. Извадете видеокабела от гърба на компютъра. За да се уверите че самодиагностиката функционира както трябва, извадете всички цифрови и аналогови кабели от гърба на компютъра.
3. Включете монитора.

На екрана трябва да се появи плаващият диалогов прозорец (на черен фон), ако мониторът не може да открие видеосигнал и работи както трябва. Докато сте в режим на самодиагностика, LED индикаторът на захранването остава бял. Също така, в зависимост от избрания входен сигнал, един от диалоговите прозорци, показани по-долу, продължително ще превърта екрана.

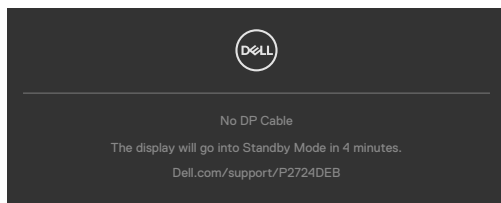

ИЛИ

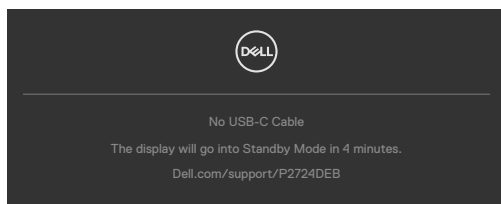

4. Тази кутийка също се появява по време на нормална операция на системата ако видеокабелът е изключен или повреден.
5. Изключете монитора и свържете видеокабела; след това включете и компютъра, и монитора.



Ако мониторът Ви остава празен, след като използвате предишната процедура, проверете видеоконтролера и компютър си, защото мониторът функционира както трябва.

Вградена диагностика

Мониторът Ви има вграден инструмент за диагностика, който Ви помага да определите дали дадена аномалия на екрана Ви представлява свойствен проблем с монитора, или с Вашия компютър и видеокарта.

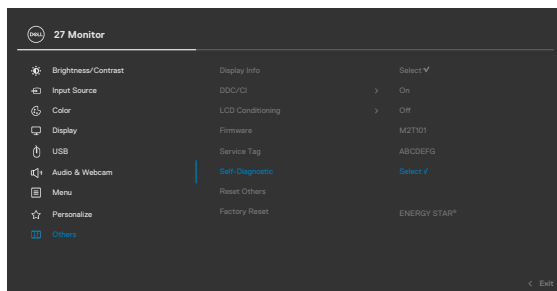

За да изпълните вградена диагностика:

1. Уверете се, че екранът е чист (няма прахови частици по повърхността на екрана).
2. Select OSD items of Self-Diagnostics in Others feature.
3. Press the joystick button to start the diagnostics. A gray screen is displayed.
4. Наблюдавайте дали екранът има дефекти или аномалии.
5. Превключете джойстика още веднъж, докато се покаже червен екран.
6. Наблюдавайте дали екранът има дефекти или аномалии.
7. Повторете стъпки 5 и 6, докато екрана покаже зелено, синьо, черно и бял цвят. Обърнете внимание на всякакви аномалии или дефекти.

Тестът приключва, когато се появи екран с текст. За да излезете, превключете управлението на джойстика отново.

Ако не откриете аномалии в работата на екрана с помощта на вградения диагностичен инструмент, мониторът функционира правилно. Проверете видеокартата и компютъра.



Често срещани проблеми

Следната таблица съдържа обща информация за често срещани проблеми на монитора, с които може да се сблъскате, и възможните решения.

Често срещани проблеми	С какво се сблъсквате	Вероятни разрешения
Няма видео/индикаторът на захранването е изключен	Няма картина	<ul style="list-style-type: none">Уверете се, че видеокабелът, свързващ монитора и компютъра, е свързан правилно и сигурно.Проверете дали контактът функционира правилно с помощта на друго електрическо оборудване.Уверете се, че бутонът на захранването е натиснат докрай.Уверете се, че е избран правилният източник на входен сигнал чрез меню Източник на входен сигнал.
Няма видео/индикаторът на захранването е включен	Няма картина или няма яркост	<ul style="list-style-type: none">Увеличава контролите на яркостта и контраста чрез екранното меню.Пуснете функцията за самодиагностика на монитора.Проверете за огнати или счупени изводи на конектора на видеокабела.Пуснете вградената самодиагностика.Уверете се, че е избран правилният източник на входен сигнал чрез меню Източник на входен сигнал.
Липсващи пиксели	На LCD екрана има точки	<ul style="list-style-type: none">Изпълнете цикъл на включване и изключване.Пиксел, който постоянно не свети, представлява естествен дефект, който може да възникне в LCD технологията.За повече информация относно Политиката за качество на мониторите на Dell и Политиката за пикселите, вижте уеб сайта за поддръжка на Dell https://www.dell.com/pixelguidelines.



Често срещани проблеми	С какво се сблъсквате	Вероятни разрешения
Остатъчни пиксели	На LCD екрана има ярки точки	<ul style="list-style-type: none"> • Изпълнете цикъл на включване и изключване. • Пиксел, който постоянно не свети, представлява естествен дефект, който може да възникне в LCD технологията. • За повече информация относно Политиката за качество на мониторите на Dell и Политиката за пикселите, вижте уеб сайта за поддръжка на Dell https://www.dell.com/pixelguidelines.
Проблеми с яркостта	Картината е твърде тъмна или ярка	<ul style="list-style-type: none"> • Възстановява фабричните настройки на монитора. • Регулира контролите на яркостта и контраста чрез екранното меню.
Проблеми, свързани с безопасността	Видими следи от пушек или искри	<ul style="list-style-type: none"> • Не предприемайте каквито и да било стъпки за отстраняване на неизправности. • Свържете се с Dell незабавно.
Периодични проблеми	Неизправности при включване и изключване на монитора	<ul style="list-style-type: none"> • Уверете се, че видеокабелът, свързващ монитора и компютъра, е свързан правилно и сигурно. • Възстановете фабричните настройки на монитора. • Извършете проверка с функцията за самодиагностика на монитора и определете дали повтарящите се проблеми се появяват в режима за самодиагностика.
Липсва цвят	В картината липсва цвят	<ul style="list-style-type: none"> • Извършете самодиагностика на монитора. • Уверете се, че видеокабелът, свързващ монитора и компютъра, е свързан правилно и сигурно. • Проверете за огънати или счупени изводи на конектора на видеокабела.



Често срещани проблеми	С какво се сблъскват	Вероятни разрешения
Грешен цвят	Цветовете на картината не са хубави	<ul style="list-style-type: none"> • Променете настройките на меню Предварителни режими в Цвят на екранното меню в зависимост от приложението. • Регулирайте стойностите на R/G/B под екранното меню Потребителски цвят в Цвят. • Променете Формат на входни цветовете да бъде PC RGB или YPbPr в екранното меню Цвят. • Пуснете вградената самодиагностика.
Задържане на образ от статично изображение, оставено на монитора продължително време	Лека сянка от статично изображение се вижда на екрана	<ul style="list-style-type: none"> • Задайте екранът да се изключи след няколко минути неактивност на екрана. Те може да се регулират в Опции за захранването на Windows или настройката Energy Saver на Mac. • Като алтернатива можете да използвате динамично променящ се скрийнсейвър.
Микрофонът/уеб камерата не работят	<ul style="list-style-type: none"> • USB кабел не е включен или не е избран правилният USB източник • Микрофонът/уеб камерата не са зададени като устройство по подразбиране 	<ul style="list-style-type: none"> • Включете USB кабела (Type-A към Type-B или Type-C към Type-C) и ако свържете USB-C порта и USB-C порта, превключете USB източника в екранното меню. • Изберете микрофона/уеб камерата на монитора като устройство по подразбиране от страната на компютъра. • Натиснете бутона на микрофона и се уверете, че LED индикаторът за изключване на звука на микрофона е тъмен.



Проблеми, специфични за продукта

Проблем	С какво се сблъсквате	Вероятни разрешения
Образът на екрана е твърде малък	Изображението е центрирано, но не заема цялата зрителна област	<ul style="list-style-type: none">• Проверете настройката Пропорции в екранното меню Дисплей.• Възстановява фабричните настройки на монитора.
Мониторът не се настройва с джойстика на гърба на монитора	На екрана не се появява екранно меню.	<ul style="list-style-type: none">• Изключете монитора, изключете захранващия кабел, включете го отново, след което включете монитора.
Няма входен сигнал при натискане на потребителски контроли	Няма картина, LED индикаторът свети бяло	<ul style="list-style-type: none">• Проверете източника на сигнала. Уверете се, че компютърът не е в икономичен режим чрез преместване на мишката или натискане на произволен клавиш на клавиатурата.• Проверете дали сигналният кабел е включен правилно. Включете отново сигналния кабел, ако е необходимо.• Нулирайте компютъра или видеоплейъра.
Картината не запълва целия екран	Картината не може да заеме цялата височина или ширина на екрана	<ul style="list-style-type: none">• Заради различните видеоформати (пропорции) на DVD, мониторът може да не показва съдържанието на цял екран.• Пуснете вградената самодиагностика.
Няма образ, когато се използва DP връзка към компютъра	Черен екран	<ul style="list-style-type: none">• Проверете за кой DP стандарт е сертифицирана Вашата графична карта. Изтеглете и инсталирайте най-новия драйвер за видеокарта.• Някои графични карти DP 1.1a не поддържат монитори DP 1.2, DP1.4.



Проблем	С какво се сблъсквате	Вероятни разрешения
Няма образ при използване на USB Type-C връзка с компютър, лаптоп и др	Черен екран	<ul style="list-style-type: none"> • Проверете дали интерфейсът USB Type-C на устройството може да поддържа режим DP alternate. • Проверете дали устройството изисква енергия за зареждане над 90 W. • Интерфейсът USB Type-C на устройството не може да поддържа режим DP alternate. • Задайте Windows да бъде в режим Projection (Прожектиране). • Уверете се, че кабелът USB Type-C не е повреден.
Без зареждане при използване на USB Type-C връзката към компютър, лаптоп и т.н	Няма зареждане	<ul style="list-style-type: none"> • Уверете се, че устройството поддържа един от профилите за зареждане 5V/9V / 15 V/20 V. • Проверете дали ноутбукът изисква токов адаптер >90 W. • Ако ноутбукът изисква наличие на токов адаптер >90 W, възможно е да не зарежда с връзка USB Type-C. • Трябва да използвате само одобрен от Dell адаптер или адаптерът, предоставен с продукта. • Уверете се, че кабелът USB Type-C не е повреден.
Периодично зареждане с използване на USB Type-C връзката с компютър, лаптоп и др	Периодично зареждане	<ul style="list-style-type: none"> • Проверете дали максималната консумация на енергия на устройството е над 90 W. • Трябва да използвате само одобрен от Dell адаптер или адаптерът, предоставен с продукта. • Уверете се, че кабелът USB Type-C не е повреден.



Проблем	С какво се сблъсквате	Вероятни разрешения
Няма образ при използване на USB Type-C MST	Черен екран или втори DUT не е Prime mode (Основен режим)	<ul style="list-style-type: none"> • USB Type-C входен сигнал, отидете в екранното меню под Display Info (Информация за дисплея. Проверете дали Link Rate (Скорост на връзката) е HBR2 или HBR3. Ако Link Rate (Скорост на връзката) е HBR2, препоръчва се използване на USB Type-C към DP кабел за включване на MST.
Няма мрежова връзка	Мрежовата връзка е прекъсната или непостоянна.	<ul style="list-style-type: none"> • Проверете, за да сте сигурни, че в екранното меню е избран приоритет на данни. Не включвайте/изключвайте бутона на захранването, когато мрежата е свързана. Дръжте бутона на захранването във включено положение.
LAN портът не работи	Настройка на операционната система или проблем с кабелната връзка	<ul style="list-style-type: none"> • Уверете се, че на Вашия компютър са инсталирани най-новите версии на BIOS и драйверите. • Уверете се, че в Windows Device Manager (Диспечер на устройствата на Windows) е инсталиран RealTek Gigabit Ethernet Controller. • Ако Вашата инсталация на BIOS има опция за разрешаване/забрана на LAN/ GBE, уверете се, че е зададено Enabled (Разрешено). • Уверете се, че Ethernet кабелът е свързан правилно към Вашия монитор и концентратор/маршрутизатор/защитна стена. • Проверете LED индикатора за състоянието на Ethernet кабела, за да потвърдите, че има връзка. Свържете отново двата края на Ethernet кабела, ако LED индикаторът не свети. • Първо изключете компютъра и извадете кабела Type-C и захранващия кабел на монитора. След това включете компютъра, включете захранващия кабел на монитора и кабела Type-C.



Проблем	С какво се сблъсквате	Вероятни разрешения
Бутоните на монитора (Mute (Без звук)/ Volume down (Намаляване на звука)/ Volume up (Усилване на звука)/ Hookswitch) не работят с приложението Microsoft Teams®	Бутоните на монитора (Mute (Без звук)/ Volume down (Намаляване на звука)/ Volume up (Усилване на звука)/ Hookswitch) не работят в приложението Microsoft Teams® с Chrome OS/ Ubuntu	Използвайте приложението Microsoft Teams® за извършване на следните задачи: <ul style="list-style-type: none"> · Икона на повикане за приемане/отмяна на повикването · Регулиране за намаляване/усилване на звука · Микрофон със звук/без звук · Включване/изключване на видео
Слушалки с микрофон (комбиниран 3,5 MPa жак) не работи с бутон за без звук/със звук на монитора.	Слушалки с микрофон (комбиниран 3,5 mm жак) не работи с бутон за без звук/със звук	<ul style="list-style-type: none"> · Използвайте приложението UC (напр. Microsoft Teams, Skype for Business, Zoom и др.) Икона на микрофона за без звук/със звук. · Изберете аудиопът Echo Cancelling Speakerphone' (Високоговорител с елиминиране на ехото) е в Sounds Setting (Настройка на звука) в приложението UC. · Свържете кабел USB-C към C или кабел USB-A to B.



Проблем	С какво се сблъсквате	Вероятни разрешения
При натискане на Volume down (Намаляване на силата на звука)/Volume up (Усилване на звука) или бутона Mute (Без звук), LED не мига	При натискане на Volume down (Намаляване на силата на звука)/Volume up (Усилване на звука) или бутона Mute (Без звук), LED не мига при свързване само към HDMI или DP	Свържете кабел USB-A към USB-B
Уеб камера или микрофон не работят	Уеб камера или микрофон не работят при свързване само към HDMI или DP	Свържете кабел USB-A към USB-B
Ethernet порт (RJ45) не може да се свърже към интернет	Ethernet порт (RJ45) не може да се свърже към интернет на Win 10/Win 11	Променете LAN Controller Power Saving (Икономия на LAN контролер) от Enable (Разрешава) на Disable (Забрани)
Няма звук от високоговорителите.	Когато на Вашата система се възпроизвежда звук/видео, няма звук от високоговорителите.	<ul style="list-style-type: none"> Уверете се, че сте задали устройството за възпроизвеждане по подразбиране, като Echo Cancelling Speakerphone (Високоговорител с елиминиране на ехото) или DELL P2724DEB във Вашата система. Изключете монитора, откачете монитора захранващия кабел, свържете го отново и после включете монитора. Нулирайте монитора до Factory Settings (Фабрични настройки).



Проблем	С какво се сблъскват	Вероятни разрешения
Звукът на високоговорителя е слаб/звучи меко	Звукът на високоговорителя е слаб/звучи меко, когато опцията на високоговорителя е DELL P2724DEB в интерфейса за настройка на звука	<ul style="list-style-type: none"> • Увеличете звука на високоговорителя от DELL P2724DEB до максималната настройка в интерфейса за настройка на звука • Натиснете бутона за увеличаване на звука, за да увеличите силата на звука на високоговорителя на DELL P2724DEB • Ако изберете аудиопът DELL P2724DEB, уверете се, че силата на звука на Echo Cancelling Speakerphone (Високоговорител, елиминиращ шума) е настроена на средна или голяма. В противен случай, максималната сила на звука DELL P2724DEB може да звучи меко, защото е ограничена от силата на звука Echo Cancelling Speakerphone (Високоговорител, елиминиращ шума). Например, когато силата на звука Echo Cancelling Speakerphone (Високоговорител, елиминиращ шума) е 50% и силата на звука DELL P2724DEB е 100%, нивото на звука ще е същото, като преди.
От високоговорителя не се чува звук	От високоговорителя на монитора не се чува звук по време на повикване в Teams/Zoom.	<ul style="list-style-type: none"> • Изберете същия аудиопът в приложението Teams/Zoom, например звуковата система не е операционна система.



Проблем	С какво се сблъсквате	Вероятни разрешения
Бутоните за усилване/ намаляване на силата на звука не се бяха синхронизирали с OS.	Натискането и задържането на бутоните на монитора не увеличава и не намалява силата на звука на OS.	<ul style="list-style-type: none"> Изберете аудиопът Echo Cancelling Speakerphone (Високоговорител с елиминиране на ехото) в настройката на звука на операционната система на Вашия лаптоп. Изберете аудиопът Echo Cancelling Speakerphone (Високоговорител с елиминиране на ехото) в приложението UC. Свържете кабел USB-C към C или кабел USB-A to B.
Уеб камера не е открита	Уеб камера не е открита в Device Manager (Диспечер на устройства) на Windows	<ul style="list-style-type: none"> Уверете се, че USB upstream кабелът е свързан между монитора и компютъра или ноутбука. Уверете се, че Webcam & Presence Sensor (Уеб камера и сензор за присъствие) в екранното меню е Enable (Разреша) Свържете отново USB upstream кабела към компютъра или ноутбука.
	Уеб камерата не е открита в софтуера Dell Peripheral Manager за Windows	<ul style="list-style-type: none"> За поддръжка на монитор P2724DEB, моля, използвайте 1.7.0 или по-нова на Dell Peripheral Manager.



Проблем	С какво се сблъсквате	Вероятни разрешения
Уеб камерата не може да се свърже/Връзката на уеб камерата е изключена	<p>Не може да се открие камерата на монитора/ Не може да се превключи обратно на камерата на компютъра</p>	<ul style="list-style-type: none"> • Нулирайте монитора до Factory Settings (Фабрични настройки). • Изключете монитора, откачете монитора захранващия кабел, свържете го отново и после включете монитора. • Изберете камерата на монитора отново в настройката Camera (Камера)/Video (Видео) на Вашето приложение за UC конференции.
Микрофонът е с изключен звук	<p>Микрофонът е с изключен звук в Windows Device Manager (Диспечер на устройства на Windows)</p>	<ul style="list-style-type: none"> • Уверете се, че USB upstream кабелът е свързан между монитора и компютъра или ноутбука. • Уверете се, че Microphone (Микрофон) е Unmute (Възстановяване на звука). • Свържете отново USB upstream кабела към компютъра или ноутбука. • Уверете се, че микрофонът е разрешен/с включен звук на монитора. Ако LED индикаторът за изключване на звука на микрофона свети непрекъснато в червено (показва, че микрофонът е бе звук), натиснете бутона на микрофона, за да включите отново звука на микрофона. • Уверете се, че микрофонът на монитора е избран и разрешен/с включен звук в настройката на UC приложението.



Проблем	С какво се сблъсквате	Вероятни разрешения
Звукът на микрофона е слаб/звучи меко	Звукът на микрофона е слаб/звучи меко за другите участници при аудио-/видеоразговор	<ul style="list-style-type: none"> • Уверете се, че модулът на уеб камерата е изваден. LED индикаторът на бутона за изключване на звука изгасва (показва, че звукът на микрофона е включен). • Регулирайте разстоянието между потребителя и микрофона. Потребителят не трябва да застава прекалено далеч от микрофона. Най-оптималното разстояние между потребителя и микрофона е 70 cm. • Уверете се, че микрофонът на монитора е избран и разрешен/с включен звук в настройката на УС приложението. • Увеличете силата на звука на микрофона в интерфейса за настройка на звука от страната на компютъра/в УС приложението.
Бутоните отпред не работят	Няма отговор от УС приложението при натискане на бутоните, намиращи се на високоговорителя	<ul style="list-style-type: none"> • Уверете се, че USB upstream кабелът (Type-A към Type-B или Type-C към Type-C) е свързан от компютъра към монитора. • За някои УС платформи/приложения, функцията за изключване на звука работи с натискане на бутона Mute (Без звук), но иконата Mute (Без звук) на платформата УС не е синхронизирана (иконата показва, че звукът е включен).



Проблем	С какво се сблъсквате	Вероятни разрешения
Образът на уеб камерата изглежда преекспониран	Образът на уеб камерата показва преекспониран преден фон	<ul style="list-style-type: none"> • Регулирайте осветлението на околната среда. Уверете се, че мониторът е инсталиран в добре осветена среда, за предпочитане под таванно осветление. Потребителят трябва да избягва затъмнен/тъмен фон. Потребителят не трябва да гледа право към прозорец с ярка слънчева светлина. • Алтернативно, може да използвате Dell Peripheral Manager за регулиране на настройката на цвета на уеб камерата.
Образът на уеб камерата е зърнест/тъмен	Образът на уеб камерата изглежда зърнест/тъмен	<ul style="list-style-type: none"> • Регулирайте осветлението на околната среда. Уверете се, че мониторът е инсталиран в добре осветена среда, за предпочитане под таванно осветление. Потребителят трябва да избягва затъмнена среда.
Образът на уеб камерата е размазан	Образът на уеб камерата изглежда размазан/неясен.	<ul style="list-style-type: none"> • леко навлажнена кърпа, за да забършете повърхността на предната уеб камера. • Регулирайте разстоянието между потребителя и камерата. Потребителят не трябва да застава прекалено далеч от камерата. Най-оптималното разстояние между потребителя и камерата 70 cm.
Сила на звука на микрофона в Teams	Звукът на микрофона в Teams е по-слаб в сравнение със Zoom	<ul style="list-style-type: none"> • Това е нормално поведение, защото техническите характеристики на звука в Teams и Zoom са различни.



Проблем	С какво се сблъсквате	Вероятни разрешения
Малък прозорец Teams/Zoom изкривен	Образът в малък прозорец Teams/Zoom е изкривен	<ul style="list-style-type: none"> • Това е нормално поведение. Разделителната способност на малките изображения се компресира, когато главното изображение е с висока разделителна способност (2K). Ако е избрана по-ниска разделителна способност (720P и 1080P), няма да има разлика между изображенията.
Лошо качество на изображението	Качеството на изображението на монитора е лошо	<p>Винаги лошо:</p> <ul style="list-style-type: none"> • Проверете дали Вашият компютър е съвместим с USB 3.0. • Някои компютри имат USB 3.0, USB 2.0 и USB 1.1 портове. Уверете се, че се използва правилният USB порт. <p>Понякога лошо:</p> <ul style="list-style-type: none"> • Мрежата влияе на качеството на образа; уверете се, че всичко е наред с мрежата.
Сензорът за близост не работи	Откриване на присъствие/събуждане не работи	<ul style="list-style-type: none"> • Когато използвате Teams/Zoom повикване, нормално е функцията за събуждане да не работи. • Тя работи, когато потребител не използва Teams/Zoom.



Проблем	С какво се сблъсквате	Вероятни разрешения
Записаното видео е размазано.	Променете разделителната способност на камерата на Вашия монитор на 480p; записвайте с приложението на камерата, запишете и пуснете записа. Във видеото се вижда мозайка.	<ul style="list-style-type: none"> • Променете настройката на разделителната способност на камерата на 720p или по-висока.
USB устройството не може да работи на втория монитор (MST)	<p>Извършете свързване на монитора към докинг станция с USB-C кабел.</p> <p>Свържете първия монитор с DP кабела и кабел USB-A към USB-C към докинг станция.</p> <p>Свържете DP кабела от монитор 1 (DP изход) към втория монитор (DP порт).</p> <p>Свържете USB A-C кабел от първия монитор (USB-A) към втория монитор (USB-C).</p> <p>USB устройството не може да работи на втория монитор.</p>	<ul style="list-style-type: none"> • Извън топологията на USB концентратора • Алтернатива: <ul style="list-style-type: none"> Опция 1: Без докинг станция. Просто свържете компютъра и двата монитора директно. Опция 2: Ако е необходима докинг станция, не използвайте USB концентратор на втория монитор.



Проблем	С какво се сблъсквате	Вероятни разрешения
Ноутбук не се зарежда през USB-C	Ноутбук \geq 180W не се зарежда, когато е свързан към USB-C порт на P2724DEB.	<ul style="list-style-type: none"> • Свързване на ноутбука със захранващ адаптер
Ноутбукът не може да се включи.	Когато батерията на ноутбука е на 0%, ноутбук не може да се включи при свързване на USB-C кабел към монитора	<ul style="list-style-type: none"> • Свързване на ноутбука със захранващ адаптер
Безжичната мишка не работи гладко и прекъсва.	Свържете USB upstream кабел към DUT. 2.4Ghz мишка не работи при разстояние над 1 метър.	<ul style="list-style-type: none"> • Гледка: <ul style="list-style-type: none"> а) свържете към порт за бърз достъп. б) свързване на USB 2.4Ghz ключ за порт чрез кабел USB-A мъжки или женски (0.5M)
На монитора се появява черен екран след рестартиране на Macbook със затворен капак.	Когато затворите капака на Вашия Macbook и го рестартирате, мониторът ще покаже черен екран.	<ul style="list-style-type: none"> • Преместете мишката или докоснете клавиатурата, за да събудите Macbook. • Включете настройката на монитора за бързо събуждане, Personalize (Персонализиране) -> Fast Wakeup (Бързо събуждане) -> включено.



Специфични проблеми с Microsoft® Teams® / Skype for Business®

Проблем	С какво се сблъсквате	Вероятни разрешения
Бутонът Teams не работи	Натискането за кратко на бутона Teams не извежда приложението Teams на преден план	<ul style="list-style-type: none">• Уверете се, че USB upstream кабелът (Type-A към Type-B или Type-C към Type-C) е свързан от компютъра към монитора.• Уверете се, че сте влезли в приложението Teams и че то вече работи на преден план. LED индикаторът на бутона Teams ще започне да свети бяло непрекъснато.• Уверете се, че профилът Teams е осигурен/настроен като режим Teams Only (Само Teams). Системният администратор трябва да разреши профила в режим Teams Only (Само Teams).• Бутонът Teams работи само с приложението Teams в режим Teams Only (Само Teams). Настройката може да варира в корпоративна среда, в резултат на което бутонът Teams няма да работи на монитора. Моля проверете при системния си администратор.
Бутонът Hookswitch не работи	Натискането за кратко на бутона Hookswitch не отговаря на повикването	<ul style="list-style-type: none">• Уверете се, че USB upstream кабелът (Type-A към Type-B или Type-C към Type-C) е свързан от компютъра към монитора.• Уверете се, че профилът Teams е осигурен/настроен като режим Teams Only (Само Teams). Системният администратор трябва да разреши профила в режим Teams Only (Само Teams).



Проблем	С какво се сблъсквате	Вероятни разрешения
Бутонът Mute (Без звук) не работи	Натискането на бутона Mute не изключва и не включва звука на микрофона	<ul style="list-style-type: none"> Уверете се, че USB upstream кабелът (Type-A към Type-B или Type-C към Type-C) е свързан от компютъра към монитора. Уверете се, че модулът на уеб камерата е излязъл. LED индикаторът на бутона за изключване на звука изгасва (показва, че звукът на микрофона е включен). Уверете се, че профилът Teams е осигурен/настроен като режим Teams Only (Само Teams). Системният администратор трябва да разреши профила в режим Teams Only (Само Teams).
Уеб камерата няма образ	Уеб камерата няма образ при използване на Skype for Business (SfB)	<ul style="list-style-type: none"> Уверете се, че кабелът USB upstream (Type-A към Type-B или Type-C към Type-C) е свързан от компютъра към монитора. Изберете “DELL Monitor RGB Webcam” като камера в настройката Skype Video Device (Видеоустройство на Skype).
Уеб камерата е заета	Уеб камерата е заета и не може да се използва	<ul style="list-style-type: none"> Избягвайте изпълнението на няколко софтуерни програми едновременно. Когато използвате conference software A (софтуер за конференции A), затворете другия conference software B (софтуер за конференции B).



Проблеми, специфични за универсална серийна шина (USB)

Специфични симптоми	С какво се сблъскват	Вероятни разрешения
USB интерфейсът не работи	Периферните USB устройства не работят	<ul style="list-style-type: none">• Проверете дали Вашият дисплей е ВКЛ.• Свържете отново upstream кабела към Вашия компютър.• Свържете отново USB периферни устройства (downstream конектор).• Изключете монитора и го включете отново.• Рестартирайте компютъра.• Някои USB устройства, като преносимите твърди дискове, изискват по-висок източник на захранване; свържете устройството директно към компютъра.
Интерфейсът super speed USB 3.2 Gen1 е твърде бавен.	Периферните устройства на SuperSpeed USB 3.0 работят бавно или не работят изобщо	<ul style="list-style-type: none">• Проверете дали Вашият компютър е съвместим с USB 3.0.• Някои компютри имат USB 3.0, USB 2.0, и USB 1.1 портове. Уверете се, че се използва правилен USB порт.• Свържете отново upstream кабела към Вашия компютър.• Свържете отново USB периферни устройства (downstream конектор).• Рестартирайте компютъра.
Безжичните USB периферни устройства спират да работят, когато е включено USB 3.2 Gen1	Безжичните USB периферни устройства реагират бавно или работят, само когато разстоянието между тях и приемателя се скъси	<ul style="list-style-type: none">• Увеличете разстоянието между периферни устройства USB 3.0 и безжичния USB приемател.• Позиционирайте своя USB приемател възможно най-близо до безжичните USB периферни устройства.• Използвайте USB удължител, за да разположите безжичния USB приемател възможно най-далеч от USB 3.0 порта.



Регулаторна информация

Обявления на ФКК (само за САЩ) и друга регулаторна информация

За обявления на ФКК и друга нормативна информация, вижте уеб сайта за съвместимост с нормативната уредба на адрес

https://www.dell.com/regulatory_compliance



База данни с продукти на ЕС и информационен лист на продукта

P2724DEB: <https://eprel.ec.europa.eu/qr/1378993>



Свързване с Dell

За клиенти в Съединените американски щати, позвънете на 800-WWW-DELL (800-999-3355)

-  **ЗАБЕЛЕЖКА:** Достъпността им зависи от страната и продукта и някои услуги може да не се предлагат във Вашата страна.
-  **ЗАБЕЛЕЖКА:** Ако нямате активна интернет връзка, можете да намерите информация за контакт във Вашата фактура, разписката за опаковане, касовата бележка или продуктовия каталог на Dell.

Dell предлага няколко опции за онлайн и телефонна поддръжка и обслужване. Наличността варира според държавата и продукта, а някои услуги може да не са налични за Вашия район.

- Получаване на онлайн съдържание за поддръжка на монитора, вижте <https://www.dell.com/support/monitors>.
- За връзка с Dell относно продажби, техническа поддръжка или проблеми с обслужване на клиентите, вижте <https://www.dell.com/contactdell>.

