

USER MANUAL

EDELRID *e*

Abb. / fig. / ill. / afb. / fig. / rys.

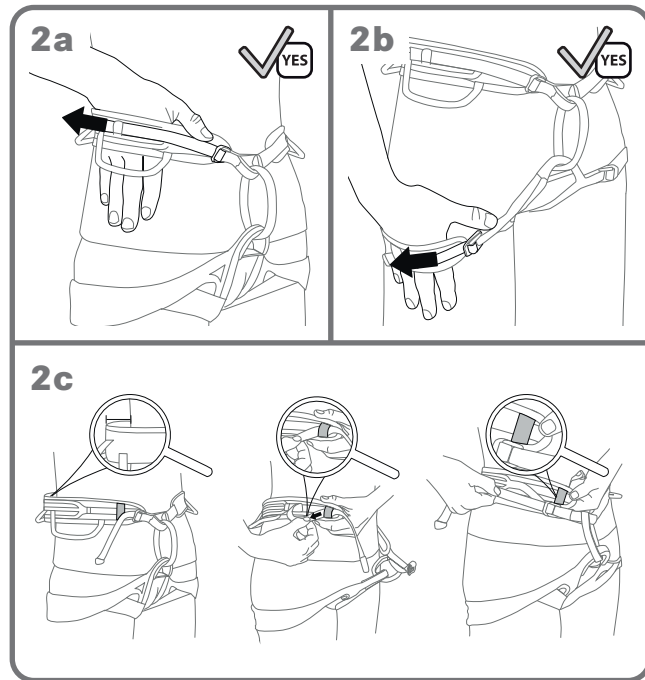
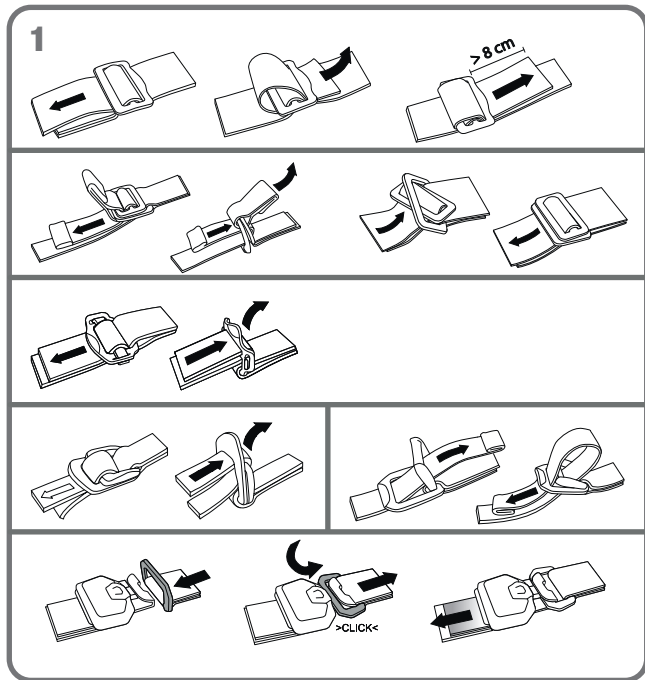

3

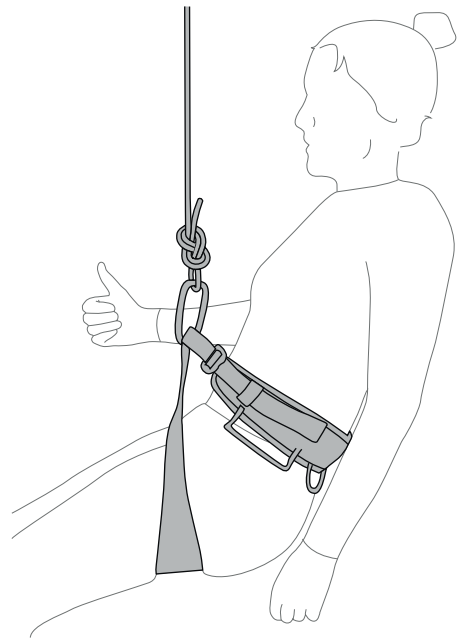

4a

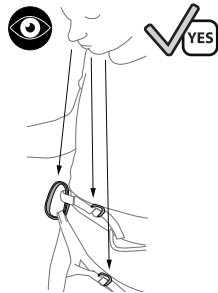

4b

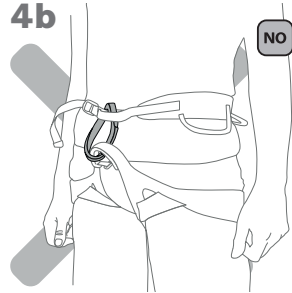

5

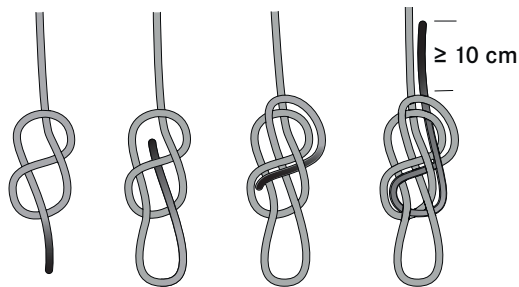

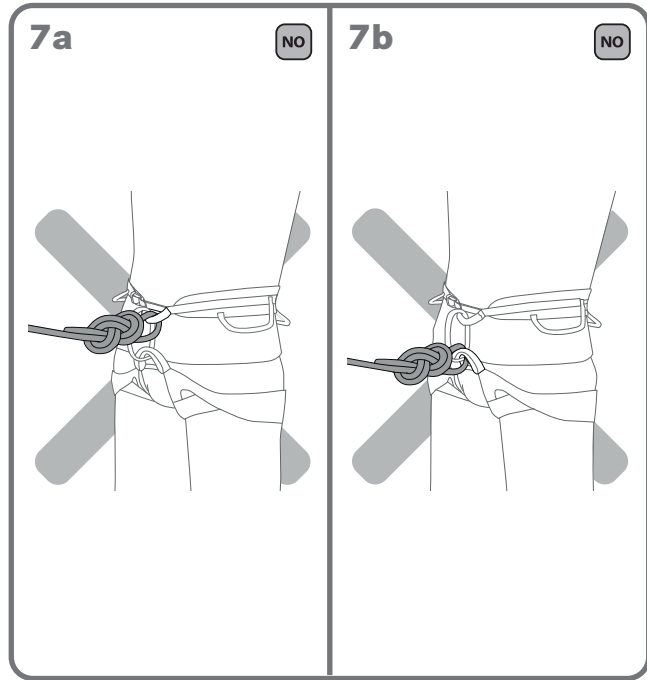
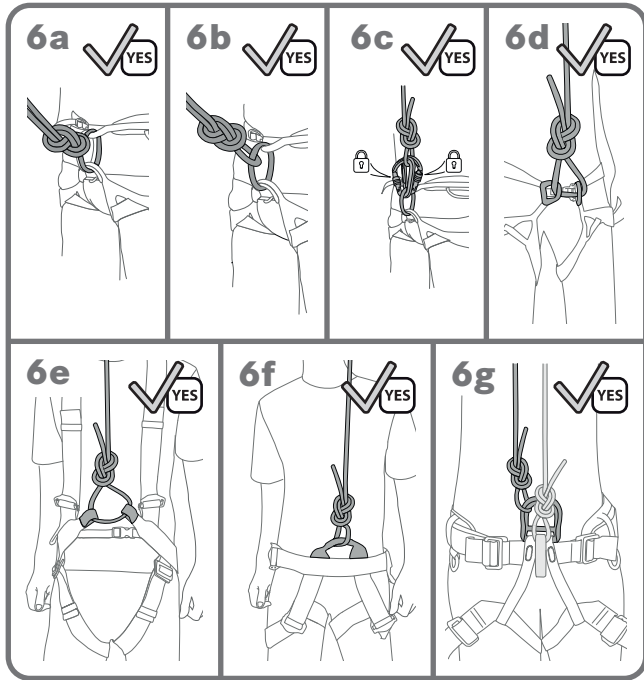

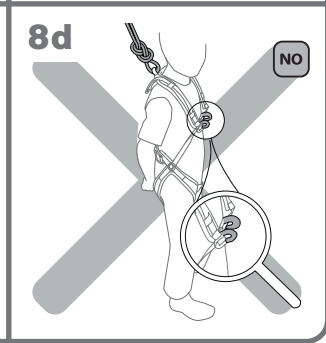
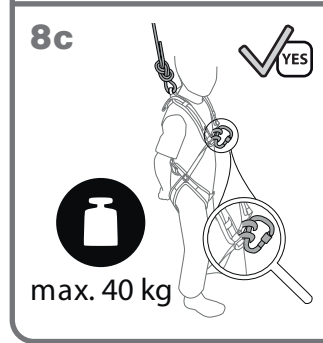
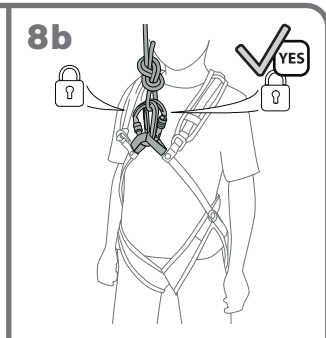
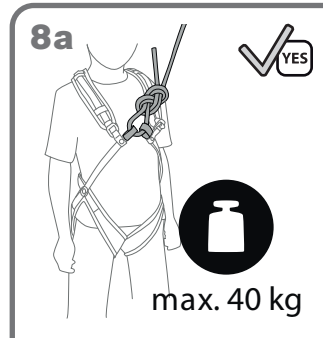
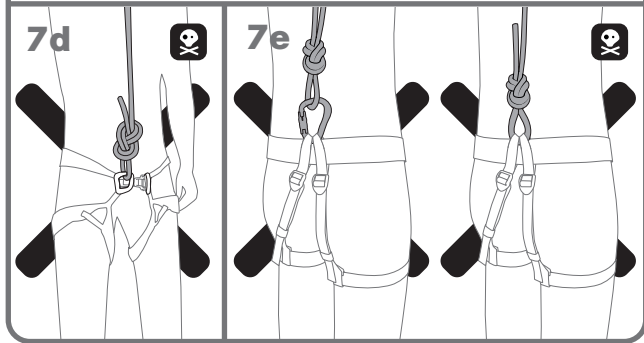
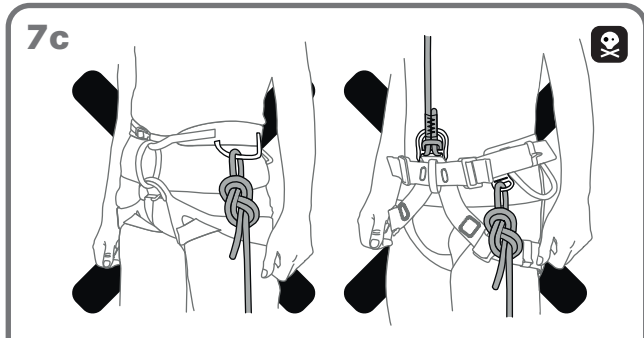

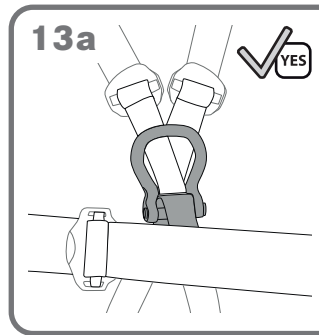
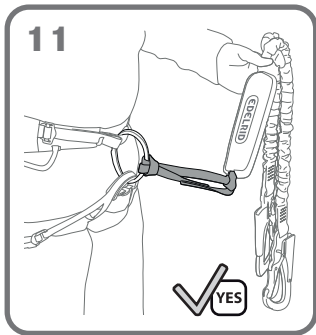
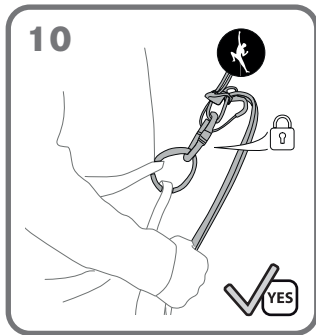
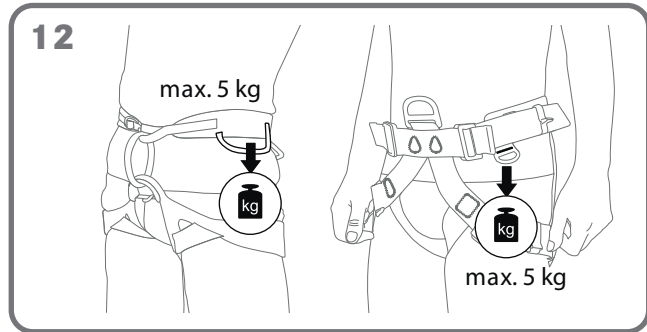
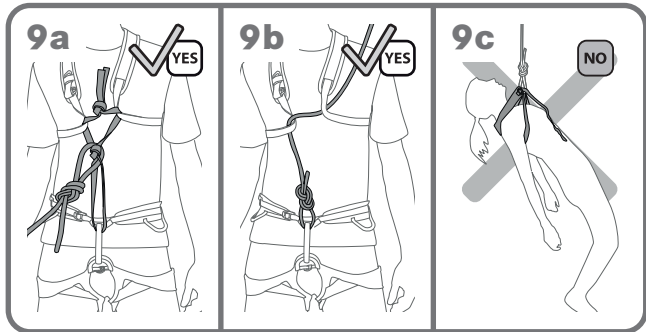

14

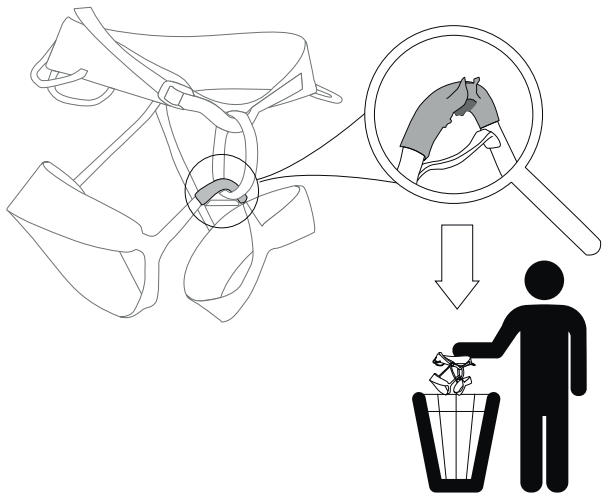

15a

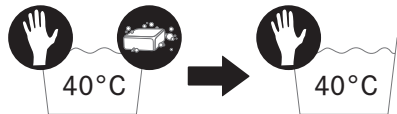

15b

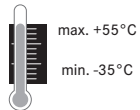

16a



16b



16c

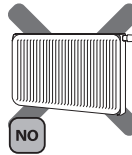

16d



17

NO



ALLGEMEINE ANWENDUNGSHINWEISE

Dieses Produkt ist Teil einer Persönlichen Schutzausrüstung zum Schutz gegen Stürze aus der Höhe und sollte einer Person zugeordnet werden. Diese Gebrauchsanleitung beinhaltet wichtige Hinweise. Vor der Verwendung dieses Produktes müssen diese inhaltlich verstanden worden sein. Diese Unterlagen sind dem Benutzer in der Sprache des Bestimmungslandes durch den Wiederverkäufer zur Verfügung zu stellen und müssen während der gesamten Nutzungsdauer bei der Ausrüstung gehalten werden. Die folgenden Gebrauchsinformationen sind wichtig für sach- und praxisingerechte Anwendung. Sie können jedoch niemals Erfahrung, Eigenverantwortung und Wissen über die beim Bergsteigen, Klettern und Arbeiten in der Höhe und Tiefe auftretenden Gefahren ersetzen und entbinden nicht vom persönlich zu tragenden Risiko. Achtung: Bei Nichtbeachtung dieser Gebrauchsanleitung besteht Lebensgefahr!

ALLGEMEINE SICHERHEITSHINWEISE

Bergsteigen, Klettern und Arbeiten in der Höhe und Tiefe beinhalten oft nicht erkennbare Risiken und Gefahren durch äußere Einflüsse. Fehler und Unachtsamkeiten können schwere Unfälle, Verletzungen oder sogar den Tod zur Folge haben. Bei Kombination dieses Produktes mit anderen Bestandteilen besteht die Gefahr der gegenseitigen Beeinträchtigung der Gebrauchssicherheit. Die Benutzung sollte grundsätzlich nur in Verbindung mit CE-gekennzeichneten Bestandteilen von Persönlicher Schutzausrüstung (PSA) zum Schutz gegen Stürze aus der Höhe erfolgen. Wenn Originalbestandteile des Produktes verändert oder entfernt werden, können die Sicherheitseigenschaften dadurch eingeschränkt werden. Die Ausrüs-

tung sollte in keiner Weise, die nicht vom Hersteller schriftlich empfohlen wird, verändert oder für das Anbringen von Zusatzteilen angepasst werden. Vor und nach dem Gebrauch ist das Produkt auf eventuelle Beschädigungen zu überprüfen, der gebrauchsfähige Zustand und das richtige Funktionieren dieses ist sicherzustellen. Das Produkt ist sofort auszusondern, wenn hinsichtlich seiner Gebrauchssicherheit auch nur der geringste Zweifel besteht. Der Hersteller lehnt im Fall von Missbrauch und/oder Falschanwendung jegliche Haftung ab. Die Verantwortung und das Risiko tragen in allen Fällen die Benutzer bzw. die Verantwortlichen. Für die Anwendung dieses Produktes empfehlen wir, zusätzlich die entsprechenden nationalen Regeln zu beachten. PSA-Produkte sind ausschließlich zur Sicherung von Personen zugelassen.

PRODUKTSPEZIFISCHE INFORMATIONEN, ERKLÄRUNG DER ABBILDUNGEN

1 Korrekte Bedienung der Verstellelemente bzw. Schnallen.

2a +b Korrekte Einstellung bzw. Größe des Gurtes. Bei straff gezogenen Gurtbändern sollte eine flache Hand unter das Band geschoben werden können.

2c Bei einigen Gurtmodellen kann der Einstellbereich durch Ausfädeln aus der Bandhalterung vergrößert werden.

3 Beim Kauf bzw. vor dem Einsatz muss die Passform bzw. die korrekte Einstellung des Gurtes durch einen Hängetest an einem sicheren Ort überprüft werden.

4 a+ b Auf die korrekte Position der Einbindeschlaufe ist zu achten. Die Einbindeschlaufe darf nicht verdreht sein. Verstellelemente, Einbindepunkt und Anseilknoten sind auch während des Einsatzes regelmäßig zu überprüfen.

5 Der Achterknoten ist ein zum Anseilen empfohlener Knoten.

6a Korrektes Anseilen direkt durch Hüftgurt und Beinschlaufensteg.

6b Korrektes Anseilen durch den Einbinderling.

6c Korrektes Anseilen mit zwei gegengleich eingehängten Verschluss-Karabinern

6d Korrektes Anseilen bei Hüftgurten mit zwei symmetrischen Einbindepunkten.

6e Korrektes Anseilen bei Komplettgurten (Typ A) mit zwei symmetrischen Einbindepunkten.

6f Korrektes Anseilen bei Hüftgurten mit querliegenden Einbindesteg.

6g Bei Anseilgurten mit Metall-D-Ring darf der Gurt am D-Ring befestigt werden.

7a Fehlerhaftes Anseilen nur durch den Hüftgurt.

7b Fehlerhaftes Anseilen nur durch die Beinschlaufe.

7c Materialschlaufen dürfen auf keinen Fall als Einbindepunkt verwendet werden.

7d Beim Anseilen durch nur einen Einbindepunkt bei Gurten mit zwei symmetrischen Einbindepunkten besteht Lebensgefahr.

7e Fehlerhaftes Anseilen.

8a+b Kinderkomplettgurte (Typ B) sind nur für Personen bis 40kg Gesamtgewicht zugelassen.

8c+d Wird durch die rückwärtige Einbindeöse angeseilt müssen die beiden Einbindeschlaufen vorne mit einem verschlussgesicherten Karabiner verbunden werden.

9a Besteht die Gefahr eines unkontrollierten Abkippens des Oberkörpers (insbesondere bei Kindern, unerfahrenen Nutzern und bei dem Tragen von schweren Rucksäcken), ist ein Sitzgurt (Typ C) nur in Verbindung mit einem Brustgurt (Typ D) zu verwenden. Zur Verbindung von Brust (Typ D) - und Sitzgurten (Typ C) kann ein verknötetes Band mit mindestens 15kN Festigkeit (3 Kennstreifen) verwendet werden. Der untere Knoten sollte sich in etwa auf Höhe des Solarplexus befinden.

9b Alternativ kann das Seil direkt durch die Schlaufen des Brustgurts geführt werden.

9c Die Verwendung eines Brustgurts (Typ D) ohne einen Sitzgurt (Typ C) ist nicht zulässig.

10 Sicherungsgeräte oder Karabiner dürfen direkt an der Einbindeschlaufe befestigt werden.

11 Klettersteigsets oder Systeme mit Einbindeschlaufen werden mit einem Ankerstichknoten am Einbinderling befestigt.

12 Materialschlaufen sind ausschließlich zum Transport von Material bis 5kg vorgesehen.

13a Lastübertragende Schraubelemente sind regelmäßig auf korrekte Montage hin zu überprüfen.

13b Bei der Befestigung des SCREW-D-Rings und bei der PSA Überprüfung ist darauf zu achten, dass die Schraube des Rings mit 4Nm angezogen ist.

14 Wenn der Abriebschutz einer Einbindestelle durchgescheuert ist, bzw. wenn am Abriebschutz rote Fasern sichtbar werden, ist der Gurt der Benutzung zu entziehen.

15a Gurte können mit handwarmem Wasser und einer milden Seife gewaschen werden. Nach der Wäsche muss der Gurt mit klarem Wasser ausgespült werden. Handelsübliche Desinfektionsmittel sind bei Bedarf anwendbar.

15b Gurte dürfen in einem Temperaturbereich von -35°C bis +55°C verwendet werden.

16a Gurte dürfen nicht in der Waschmaschine gewaschen werden.

16b Gurte sollten nicht im Sonnenlicht getrocknet werden.

16c Gurte sollten nicht an oder auf Heizkörpern oder vergleichbaren Wärmequellen getrocknet werden.

16d Die Lagerung, Trocknung und der Transport von Gurten sollte in kühler, trockener und vor direkter UV-Strahlung geschützter Umgebung erfolgen.

17 Die tragende Struktur des Gurtes

- darf nicht mit Säure, z.B. Batteriesäure, ätzenden Stoffen oder anderen Chemikalien in Kontakt kommen
- Vereisungen kann die Festigkeit reduzieren
- darf nicht beschriftet werden
- muss vor starkem Abrieb oder scharfen Kanten geschützt werden
- darf nicht beschädigt oder modifiziert werden
- darf keiner extremen Hitze oder z.B. Funkenflug ausgesetzt werden
- sollte vor Sonnenlicht geschützt werden

LEBENSDAUER UND AUSTAUSCH

Die Lebensdauer des Produktes ist im Wesentlichen abhängig von der Anwendungsart und -Häufigkeit sowie von äußeren Einflüssen. Nach Ablauf der Gebrauchsdauer bzw. spätestens nach Ablauf der Maximalen Lebensdauer ist das Produkt dem Gebrauch zu entziehen. Aus Chemiefasern hergestellte Produkte unterliegen (Polyamid, Polyester, Dyneema®, Aramid, Vectran®) auch ohne Benutzung einer gewissen Alterung, die insbesondere von der Stärke der ultravioletten Strahlung sowie von klimatischen Umwelteinflüssen abhängig ist.

Hinweise zu Produkten mit hochfesten Fasern:

- Aramid-Fasern haben eine geringe Resistenz gegen UV-Strahlen und sollten deshalb nicht dauerhaft der Sonne ausgesetzt werden.
- Hochfeste Polyethylen-Fasern haben einen geringeren Schmelzpunkt (140°C) als andere synthetischen Fasern und einen weitaus geringeren Reibungskoeffizient, was solche textilen Produkte in der Anwendung unter Umständen schwerer zu kontrollieren macht. Nach Ablauf der Gebrauchsdauer bzw. spätestens nach Ablauf der Maximalen

Lebensdauer ist das Produkt dem Gebrauch zu entziehen.

Maximale Lebensdauer

Bei optimalen Lagerbedingungen und ohne Benutzung: 14 Jahre.

Maximale Nutzungsdauer (gewerblich/nicht gewerbliche Nutzung)

Bei sachgerechter Benutzung ohne erkennbaren Verschleiß und optimalen Lagerbedingungen: 10 Jahre.

Häufiger oder extremer Gebrauch

Bei häufiger Nutzung und sehr hoher Arbeitsleistung kann sich die Gebrauchsdauer deutlich reduzieren. Grundsätzlich ist das Produkt sofort auszusondern

- bei Beschädigung der Bandkanten oder wenn Fasern aus dem Bandmaterial gezogen sind,
- bei Beschädigungen/Abrieberscheinungen der Nähte,
- bei Schmelzverbrennungen, Verfärbungen oder starker Pelzigkeit des Bandmaterials,
- bei Kontakt mit Chemikalien oder wenn eine harte Sturzbelastung (Sturzfaktor >1) stattgefunden hat.

Bei Bändern oder Schlingen mit integriertem Verschleißindikator ist das Produkt unverzüglich auszutauschen, wenn ein Abrieb bis zum Indikator vorhanden ist (innenliegendes, andersfarbiges Gewebe sichtbar), sonst besteht Lebensgefahr.

Instandsetzungen dürfen nur in Übereinstimmung mit dem vom Hersteller angegebenen Verfahren durchgeführt werden.

Überprüfung

Bei gewerblicher Nutzung muss das Produkt nach Bedarf, mindestens jedoch jährlich vom Hersteller,

einer sachkundigen Person oder einer zugelassenen Prüfstelle kontrolliert und, falls erforderlich, gewartet oder ausgesondert werden.

KENNEICHNUNGEN AUF DEM PRODUKT

Hersteller: EDELRID

Modell

Produktbezeichnung: Anseilgurt nach EN 12277, Typ Chargennummer

Abbildung der korrekten Bedienung der Einstellelemente ggf. Angaben zu Anwendergewicht und Größenbereichen

CE 0123: die Produktion der PSA überwachende Stelle (TÜV SÜD Product Service GmbH, Ridlerstraße 65, 80339 München, Deutschland)

 die Warnhinweise und Anleitungen sind zu lesen und zu beachten

 YYYY MM: Herstellungsjahr und -monat

KONFORMITÄTSERLÄRUNG:

Hiermit erklärt die EDELRID GmbH & Co. KG, dass sich dieser Artikel in Übereinstimmung mit den grundlegenden Anforderungen und den relevanten Vorschriften der EU Verordnung 2016/425 befindet. Die Original-Konformitätserklärung kann unter dem folgenden Internet-Link abgerufen werden: [http://www.edelrid.com/...](http://www.edelrid.com/)

Unsere Produkte werden mit größter Sorgfalt gefertigt. Sollte es doch Anlass zu berechtigten Beanstandungen geben, bitten wir um die Angabe der Chargennummer .

Technische Änderungen vorbehalten.

EN

SECURING HARNESS TO EN 12277

GENERAL APPLICATION NOTES

This product is part of personal protective equipment (PPE) for protection against falls from a height and should be assigned to a person. These instructions contain vital information. The instructions must have been understood by the user before actual use. The reseller must provide this document in the language spoken in the country of use and it must be kept together with the equipment during the entire service life. The following instructions for use are important and help ensuring proper practical application. However, they cannot replace experience, responsible action and knowledge required for mountaineering, climbing, and working at a height or depth; and they

certainly cannot free users from shouldering their personal risk. Attention: If these instructions for use are not carefully observed, the life of persons may be at risk!

GENERAL SAFETY NOTES

Mountaineering, climbing and working at heights and in depths often entail hidden dangers and risks caused by external influences. Errors and carelessness may cause severe accidents, injury, and even death. If this product is combined with other components, these may mutually affect safety. Use only CE marked components of personal protective equipment (PPE) for protection against falling from a height. If original

components of the product are modified or removed, the safety properties may be influenced adversely. The equipment should not be altered or remodelled or adjusted by use of additional parts in any way not specifically recommended by the manufacturer in writing. Before and after use, check the product for possible damage. Ensure fitness for use and correct function. If in doubt concerning the safety condition of the product, remove it from use immediately. In case of abuse and/or improper use, the manufacturer refuses any liability. In such cases, the responsibility and risk lie with the users or persons responsible for the operation. When using this product, we recommend additionally observing the applicable national rules. Personal protective equipment is exclusively designed for securing of persons.

PRODUCT SPECIFIC INFORMATION, FIGURE CAPTIONS

- 1** Correct operation of adjusting elements and buckles.
- 2a + b** Correct adjustment of the harness size. After the ribbons of the harness have been tightened, it should be possible to push a flat hand underneath the ribbon.
- 2c** On some harness models the adjusting range can be extended by removing the ribbons from the ribbon support.
- 3** Upon purchasing or prior to initial use, correct fit and proper adjustment must be verified by a hang-in test in a safe place.
- 4a + b** Ensure correct positioning of the tie-in loop. The tie-in loop must not be twisted. Adjusting elements, tie-in point and connection knots must be checked frequently during use.
- 5** The figure-of-eight knot (double fisherman's knot) is recommended for roping up.

- 6a** Correct roping up directly by means of hip harness and thigh loop brace.
- 6b** Correct roping up by means of tie-in ring.
- 6c** Correct roping up with two karabiners with locks installed in identical orientation.
- 6d** Correct roping up on hip harnesses with two symmetric tie-in points.
- 6e** Correct roping up on full-body harnesses (type A) with two symmetric tie-in points.
- 6f** Correct roping up on hip harnesses with transversal tie-in brace.
- 6g** On securing harnesses with metallic D ring the harness may be fastened to the D-ring.
- 7a** Faulty roping up at the hip harness only.
- 7b** Faulty roping up at the the thigh loop only.
- 7c** Equipment attachment loops must in no case be used as tie-in points.
- 7d** Roping up at one tie-in point only on harnesses with two symmetric tie-in points may cause fatal accidents.
- 7e** Incorrect tying-in.
- 8a+b** Full-body harnesses for children (type B) may only be used for persons of up to 40 kg total weight.
- 8c+d** If the rear tie-in eyelet is used for roping up, the two front tie-in loops must be connected with a gate locked karabiner.
- 9a** If the upper part of the body could tilt forward uncontrolled (especially when children or inexperienced users are roped up or when users wear heavy backpacks), a sit harness (type C) must be used only in connection with a chest harness (type D). You may use webbing with a minimum tensile strength of 15 kN (three marking stripes) to connect the chest (type D) and sit harness (type C). The lower knot should be positioned approximately on one level with the solar plexus.

9b Alternatively, the rope may be fed directly through the loops of the chest harness.

9c Do not use a chest harness (type D) without a sit harness (typ C).

10 Securing devices or karabiners may be fastened directly to the tie-in loop.

11 Via ferrata sets or systems with tie-in loops are fastened to the tie-in ring with a choke hitch.

12 Equipment attachment loops are exclusively meant for transport of equipment weighing up to 5 kg.

13a Load transmitting screwed joints must be checked regularly for correct assembly.

13b When fastening the SCREW-D ring and inspecting the PPE, be sure the the bolt on the ring is tightened to 4 Nm.

14 If the abrasion protector of a tie-in point is worn out or if red fibres become visible on the abrasion protector, remove the harness from use.

15a Harnesses may be washed with handwarm water and a mild soap. Upon washing rinse the harness in clear water. Standard disinfectants may be used, if needed.

15b Harnesses may be used in a temperature range between -35 °C and +55 °C.

16a Harnesses must not be washed in a washing machine.

16b Harnesses should not be dried by exposure to sunlight.

16c Harnesses should not be dried near or on top of radiators or similar heat sources.

16d Select cool, dry surroundings protected from direct UV radiation for storage, drying and transport of harnesses.

17 The load-bearing structure of the harness

- may not come in contact with acid, battery acid, aggressive substances or other chemicals

- icing may reduce the loading strength
- must not be marked in any way
- must be protected from abrasion or sharp edges
- must not be damaged or modified
- must not be subjected to extreme heat or sparking
- should be protected from sunlight

SERVICE LIFE AND REPLACEMENT

The service life of the product mainly depends on the type and frequency of use as well as on external influences. When approaching the durability limits or latest at the end of the maximum service life indicated, the product must be removed from use. Products made of synthetic fibres (Polyamid, Polyester, Dyneema®, Aramid, Vectran®) are subject to some aging even if not used; their service life especially depends on the intensity of the ultraviolet radiation and other climatic conditions they are exposed to.

Notes regarding products with high-strength fibers:

- Aramid fibers have a low resistance to UV radiation and should therefore not be exposed to sunlight for prolonged periods.
- High-strength polyethylene fibers have a lower melting point (140 °C) than other synthetic fibers and a much lower coefficient of friction, which can make such textile products more difficult to control during use.

When approaching the durability limits or latest at the end of the maximum service life indicated, the product must be removed from use.

Maximum service life

with optimum storage conditions and without use: 14 years

Maximum useful life (commercial/non-commercial use)

Providing proper use and no detectable signs of wear showing as well as under optimum storage conditions: 10 years

Frequent or extreme use

Frequent use or extremely high loading may substantially reduce the useful life. Remove the product from service immediately if any of the following applies

- if webbing edges are damaged or individual fibres have been pulled from the webbing
- if visible signs of damage or abrasion show on seams
- if melting burns, decolouration or strong furriness of the webbing have occurred
- if the material has come in contact with chemicals or has been subjected to a hard fall load (fall factor >1)

If webbing or slings have an integrated wear indicator, the product must be replaced immediately if wear has exposed the indicator (internal fabric of different colour has become visible), continued use may cause fatal accidents.

Repairs may only be performed as outlined in the instructions of the manufacturer.

Inspection

In case of commercial use, the product must be inspected regularly or at least once a year by the manufacturer, a qualified person or an approved inspection body/agency; thereafter it may have to be serviced or removed from use.

PRODUCT LABELLING

Manufacturer: EDELRID

Model

Product designation: securing harness to EN 12277, type

Lot number

Illustration of correct operation of adjusting elements and information on user weight and size range

CE 0123: The identification of the notified body monitoring the production of the PPE (TÜV SÜD Product Service GmbH, Ridlerstrasse 65, 80339 München, Deutschland)

 The warning message and instructions must be read and observed

 YYYY MM: Year and month of manufacture

DECLARATION OF CONFORMITY

EDELRID GmbH & Co. KG herewith declares that this article is in conformity with the essential requirements and the relevant provisions of EU regulation 2016/425. The original Declaration of Conformity can be downloaded at the following site on the internet: [http://www.edelrid.com/...](http://www.edelrid.com/)

Our products are made with greatest care. If you find any justified cause for complaint, please indicate the lot number of the product concerned.

Technical changes reserved.

CONSIGNES D'UTILISATION GÉNÉRALES

Ce produit fait partie d'un équipement de protection individuel visant à éviter les chutes de hauteur et doit être attribué à une seule personne. Ce mode d'emploi comprend des informations importantes. Avant d'utiliser ce produit, le contenu de ce mode d'emploi doit avoir été bien compris. Ces documents doivent être mis à la disposition de l'utilisateur par le revendeur dans la langue du pays de destination et doivent être conservés avec l'équipement pendant toute la durée d'utilisation. Les consignes d'utilisation suivantes sont importantes pour une utilisation appropriée et adaptée à la pratique. Elles ne pourront cependant jamais remplacer l'expérience, la responsabilité personnelle et le savoir sur les risques pouvant survenir lors de l'escalade, de l'alpinisme et des travaux en hauteur et en profondeur et ne libèrent pas du risque personnel. Attention : Le non-respect de ces instructions d'utilisation entraîne un danger de mort !

CONSIGNES DE SÉCURITÉ GÉNÉRALES

L'alpinisme, l'escalade et les travaux en hauteur et en profondeur comprennent souvent des risques non identifiables et des dangers liés à des influences extérieures. Des erreurs et de petites inattentions peuvent provoquer des accidents et des blessures graves pouvant aller jusqu'à entraîner la mort. La combinaison de ce produit avec d'autres composants entraîne le risque d'interférences pour la sécurité d'utilisation. En principe, l'utilisation doit uniquement s'effectuer en association avec des composants – portant le sigle CE – d'équipements de protection individuelle (EPI) pour la protection contre les

chutes en altitude. La modification ou la suppression des composants d'origine du produit peut restreindre les propriétés de sécurité. L'équipement ne doit pas être modifié d'une façon qui n'est pas recommandée par écrit par le fabricant, ni être adapté pour la fixation de pièces supplémentaires. Avant et après utilisation, contrôler si le produit présente d'éventuels endommagements et veiller à ce qu'il soit prêt à l'emploi et à ce qu'il fonctionne correctement. Le produit devra être immédiatement éliminé si vous avez le moindre doute quant à sa sécurité d'utilisation. Le fabricant décline toute responsabilité en cas d'utilisation abusive et/ou inappropriée. Les utilisateurs et les personnes responsables assument dans tous les cas la responsabilité et le risque. Pour l'utilisation de ce produit, nous recommandons de respecter également les règles nationales correspondantes. Les produits EPI sont exclusivement autorisés pour l'assurance de personnes.

INFORMATIONS SPÉCIFIQUES AU PRODUIT, EXPLICATION DES ILLUSTRATIONS

1 Utilisation correcte des éléments de réglage ou des boucles.

2a+b Réglage correct et taille correcte du harnais. Lorsque les sangles sont bien tendues, il doit être possible de faire passer une main sous la sangle.

2c Pour certains modèles de harnais, la zone de réglage peut être agrandie en faisant sortir la sangle du support de la sangle.

3 Lors de l'achat et avant l'utilisation, vérifier la forme et le réglage correct du harnais en effectuant un test en suspension à un endroit sûr.

4 a+ b Veiller à ce que la boucle de raccord soit

correctement positionnée. La boucle de raccord ne doit pas être vrillée. Contrôler aussi régulièrement les éléments de réglage, le point de raccord et le nœud d'encordement pendant l'utilisation.

5 Le nœud en double huit est un nœud recommandé pour l'encordement.

6a Encordement correct directement par la ceinture et le pontet reliant les deux cuisses.

6b Encordement correct par l'anneau de raccord.

6c Encordement correct avec deux mousquetons de sécurité accrochés en sens inverse

6d Encordement correct pour les ceintures avec deux points de raccord symétriques.

6e Encordement correct pour harnais complets (type A) avec deux points de raccord symétriques

6f Encordement correct pour ceintures avec pontet de raccord horizontal.

6g Pour les harnais dotés d'un anneau métallique en D, le harnais peut être fixé à l'anneau en D.

7a Encordement incorrect uniquement par la ceinture.

7b Encordement incorrect uniquement par le tour de cuisse.

7c Les porte-matériel ne doivent en aucun cas servir de point de raccord.

7d Danger de mort en cas d'encordement par seulement un point de raccord pour les harnais avec deux points de raccord symétriques.

7e Encordement incorrect.

8a+b Les harnais complets pour enfants (type B) sont uniquement autorisés pour des personnes avec un poids total maximal de 40 kg.

8c+d Si l'encordement se fait par l'anneau de raccord au dos, les deux boucles de raccord doivent être reliées à l'avant par un mousqueton de sécurité.

9a En cas de risque de basculement incontrôlé du

torse (notamment chez les enfants, les utilisateurs inexpérimentés et en cas de port de sacs à dos lourds), un harnais cuissard (type C) doit uniquement être utilisé en association avec un harnais torse (type D). Pour combiner le harnais torse (type D) et le harnais cuissard (type C), une sangle nouée avec une résistance d'au moins 15 kN (3 bandes de couleur) peut être utilisée. Le nœud inférieur doit approximativement se trouver au niveau du plexus solaire.

9b Il est sinon possible de faire passer directement la corde par les boucles du harnais torse.

9c L'utilisation d'un harnais torse (type D) sans harnais cuissard (type C) n'est pas autorisée.

10 Les appareils d'assurage ou les mousquetons peuvent être fixés directement à la boucle de raccord.

11 Les kits de via ferrata ou les systèmes avec boucles de raccord sont fixés avec un nœud en tête d'alouette sur l'anneau de raccord

12 Les porte-matériel sont exclusivement prévus pour le transport de matériel jusqu'à 5 kg.

13a Le montage correct des éléments à vis transmettant des charges doit être régulièrement contrôlé.

13b Lors de la fixation de l'anneau en D SCREW et lors de la vérification de l'EPI, veiller à ce que la vis de l'anneau soit serrée avec 4 Nm.

14 Si la protection anti-frottement d'un point de raccord est effilochée, ou si des fibres rouges apparaissent sur la protection anti-frottement, le harnais devra être retiré de la circulation.

15a Les harnais peuvent être lavés avec de l'eau tiède et un savon doux. Une fois lavé, le harnais doit être rincé à l'eau claire. Les désinfectants disponibles dans le commerce peuvent être utilisés si nécessaire.

15b Les harnais peuvent être utilisés sur une plage de températures comprise entre -35° et +55°.

16a Ne pas laver les harnais à la machine.

16b Ne pas faire sécher les harnais au soleil.

16c Ne pas faire sécher les harnais contre ou sur des radiateurs ou des sources de chaleur similaires.

16d Il est recommandé de stocker, de faire sécher et de transporter les harnais dans un environnement frais, sec et à l'abri des rayons UV directs.

17 La structure portante du harnais

- ne doit pas entrer en contact avec de l'acide, par ex. l'acide d'accumulateurs, des substances caustiques ou d'autres produits chimiques

- le gel peut diminuer la résistance

- ne doit pas être étiquetée

- doit être protégée contre une abrasion importante et des arêtes tranchantes

- ne doit pas être endommagée ou modifiée

- ne doit pas être exposée à une chaleur extrême ou par ex. à des flammèches

- doit être protégée de la lumière du soleil.

DURÉE DE VIE ET REMPLACEMENT

La durée de vie du produit dépend essentiellement du type et de la fréquence d'utilisation ainsi que des influences extérieures. Le produit devra être retiré de la circulation à la fin de sa durée d'utilisation, ou au plus tard une fois qu'il aura atteint sa durée de vie maximale. Les produits fabriqués à base de fibres chimiques (polyamide, polyester, Dyneema®, aramide, Vectran®) sont sujets, même s'ils ne sont pas utilisés, à un certain vieillissement qui dépend notamment de l'intensité des rayons ultraviolets, des conditions climatiques et des influences environnementales. Remarque concernant les produits avec des fibres très résistantes :

- Les fibres d'aramide ont une faible résistance aux rayons UV et ne doivent donc pas être exposées durablement au soleil.

- Les fibres très résistantes en polyéthylène ont un point de fusion (140 °C) moins élevé que d'autres fibres synthétiques et un coefficient de frottement beaucoup plus faible, ce qui peut rendre ces produits textiles plus difficiles à contrôler lors de leur utilisation.

Le produit devra être retiré de la circulation à la fin de sa durée d'utilisation, ou au plus tard une fois qu'il aura atteint sa durée de vie maximale.

Durée de vie maximale :

en cas de conditions de stockage optimales et sans utilisation : 14 ans.

Durée d'utilisation maximale (utilisation commerciale/non commerciale)

En cas d'utilisation appropriée sans usure visible et dans des conditions de stockage optimales : 10 ans.

Utilisation fréquente ou extrême

En cas d'utilisation fréquente et de charge de travail très élevée, la durée d'utilisation peut diminuer considérablement. En règle générale, le produit doit être immédiatement retiré de la circulation :

- en cas de détérioration des bords de la sangle ou si des fibres de la matière de la sangle sont tirées

- en cas de détérioration/traces d'usure au niveau des coutures

- en cas de brûlures des fibres, de changements de couleur ou de peluchage important de la matière de la sangle

- en cas de contact avec des produits chimiques ou de forte charge due à une chute (facteur de chute >1).

En ce qui concerne les sangles ou les dégaines avec indicateur d'usure intégré, le produit doit être immédiatement remplacé en cas de frottement allant jusqu'à l'indicateur (dans ce cas, le tissu d'une autre couleur situé à l'intérieur est visible). Danger de mort!

Les réparations doivent uniquement être effectuées selon la marche à suivre indiquée par le fabricant.

Contrôle

En cas d'utilisation commerciale, le produit doit être contrôlé selon le besoin, cependant au moins une fois par an et, si nécessaire, être entretenu ou retiré de la circulation par le fabricant, une personne compétente ou un organisme de contrôle agréé.

ÉTIQUETAGE SUR LE PRODUIT

Fabricant : EDELRID

Modèle :

Désignation du produit : harnais conforme à la norme EN 12277, type

Numéro de lot

Illustration de l'utilisation correcte des éléments de réglage, éventuellement informations sur le poids de l'utilisateur et fourchettes de taille.

CE 0123 : l'organisme de contrôle de la production de l'EPI (TÜV SÜD Product Service GmbH, Ridlerstraße 65, 80339 Munich, Allemagne)

 les avertissements et les consignes doivent être lus et respectés

 AA-Y: mois et année de fabrication

DÉCLARATION DE CONFORMITÉ

EDELRID GmbH & Co. KG déclare par la présente que cet article est conforme aux exigences fondamentales et aux réglementations correspondantes du règlement 2016/425 de l'Union européenne. La déclaration de conformité originale peut être consultée sur Internet via le lien suivant :

<http://www.edelrid.com/>

Nos produits sont fabriqués avec le plus grand soin. En cas de réclamation justifiée, nous vous prions d'indiquer le numéro du lot.

Sous réserve de modifications techniques.

NL

KLIMGORDEL VOLGENS EN 12277

ALGEMENE GEBRUIKSIJNSTRUCTIES

Dit product maakt deel uit van de persoonlijke beschermingsmiddelen ter bescherming tegen het vallen van grote hoogten en moet worden toegewezen aan een persoon. Deze gebruiksaanwijzing bevat belangrijke informatie. Voorafgaand aan het gebruik van dit product, moet u de inhoud van de gebruiksaanwijzing hebben begrepen. Deze documentatie moet door de wederverkoper aan de gebruiker ter beschikking worden gesteld in de taal van het land van bestemming en moet gedurende de volledige gebruiksduur worden bewaard bij de uitrusting. De onderstaande gebruiksinformatie is belangrijk voor een correct gebruik dat is afgestemd op de praktijk. Ze kan echter nooit ervaring, eigen verantwoordelijkheid en kennis van de bij het bergbeklimmen, klimmen en werken op hoogte en in de diepte optredende gevaren vervangen en het persoonlijk risico verdwijnt niet. Voorzichtig: Het niet in acht nemen van deze gebruiksaanwijzing kan de dood tot gevolg hebben!

ALGEMENE VEILIGHEIDSIJNSTRUCTIES

Bergbeklimmen, klimmen en werken op hoogte en diepte kennen vaak niet zichtbare risico's en gevaren door externe invloeden. Fouten en nalatigheden kunnen ernstige ongevallen, persoonlijk letsel of zelfs de dood tot gevolg hebben. Bij het combineren van dit product met andere onderdelen bestaat er gevaar voor wederzijdse schadelijke effecten op de gebruiksveiligheid. Het gebruik mag altijd alleen plaatsvinden in combinatie met CE-gemarkeerde onderdelen van persoonlijke beschermingsmiddelen (PBM's) ter bescherming tegen het vallen van grote hoogten. Als originele onderdelen van het product

worden gewijzigd of verwijderd, kunnen de veiligheidsfuncties daardoor worden beperkt. De uitrusting mag op geen enkele manier die niet schriftelijk wordt aanbevolen door de fabrikant, worden gewijzigd of worden aangepast voor het aanbrengen van extra onderdelen. Voorafgaand aan en na het gebruik moet het product worden gecontroleerd op eventuele beschadigingen. De bruikbare staat en goede werking van dit product moeten worden gewaarborgd. Het product moet onmiddellijk worden afgekeurd als ten aanzien van zijn gebruiksveiligheid ook maar de geringste twijfel bestaat. De fabrikant wijst in geval van misbruik en/of verkeerd gebruik elke aansprakelijkheid af. De verantwoordelijkheid en het risico worden in alle gevallen gedragen door de gebruikers resp. de verantwoordelijken. Voor het gebruik van dit product adviseren wij ook de overeenkomstige nationale regels na te leven. PBM-producten zijn uitsluitend toegestaan ter beveiliging van personen.

PRODUCTSPECIFIEKE INFORMATIE, UITLEG BIJ DE FIGUREN

- 1 Correcte bediening van de verstelelementen en gespen.
- 2a +b Correcte afstelling of grootte van de riem. Bij strak getrokken riemen mag een vlakke hand onder de band kunnen worden gestoken.
- 2c Bij sommige modellen gordels kan het instelbereik worden vergroot door ze uit de bandhouder los te maken.
- 3 Bij aankoop of voorafgaand aan het gebruik moet de pasvorm of de correcte afstelling van de riem worden gecontroleerd door middel van een hangtest op een veilige plaats.

4 a + b Op de correcte positie van de bindlus moet worden gelet. De bindlus mag niet verdraaid zijn. Verstelementen, bind-punt en borgknoop moeten ook tijdens het gebruik regelmatig worden gecontroleerd.

5 De achtknoop is een knoop die wordt aanbevolen voor het aangorden.

6a Correct aangorden direct door heupriem en beenlussen.

6b Correct aangorden door de binding.

6c Correct aangorden met twee in tegengestelde richting hangende vergrendelkarabijnen

6d Correct aangorden bij heupriemen met twee symmetrische bind-punten.

6e Correct aangorden bij integraalgordels (type A) met twee symmetrische bind-punten.

6f Correct aangorden bij heupriemen met dwars liggende bindlus.

6g Bij klimgordels met metalen D-ring mag de riem aan de D-ring worden bevestigd.

7a Foutief aangorden alleen door de heupriem.

7b Foutief aangorden alleen door de beenlus.

7c Materiaallussen mogen in geen geval worden gebruikt als bind-punt.

7d Bij het aangorden door slechts één bind-punt bij riemen met twee symmetrische bind-punten bestaat levensgevaar.

7e Foutief aangoorden.

8a+b Integraalgordels voor kinderen (type B) zijn alleen toegestaan voor personen met een maximaal lichaamsgewicht van 40kg.

8c+d Als er wordt aangejord door het bind-oog aan de achterzijde, moeten de beide bind-lussen aan de voorzijde worden verbonden met een karabijner met borgmechanisme.

9a Als er gevaar bestaat voor ongecontroleerd kantelen van het bovenlichaam (in het bijzonder bij kin-

deren, onervaren gebruikers en bij het dragen van zware rugzakken), mag een zitgordel (type C) alleen in combinatie met een borstgordel (type D) worden gebruikt. Om borstgordels (type D) en zitgordels (type C) te verbinden, kan een geknoopte band met minimaal 15kN sterkte (3 markeringsstreken) worden gebruikt. De onderste knoop moet zich ongeveer ter hoogte van de solar plexus bevinden.

9b Als alternatief kan het touw direct door de schlinges van de borstgordel worden geleid.

9c Het gebruik van een borstgordel (type D) zonder een zitgordel (type C) is niet toegestaan.

10 Zekeringsapparaten of karabijnen mogen direct aan de bindlus worden bevestigd.

11 Klimsets of systemen met bind-lussen worden met een ankersteek aan de binding bevestigd.

12 Materiaallussen zijn uitsluitend bedoeld voor het transporteren van materiaal tot 5kg.

13a Schroefelementen die een belasting overdragen moeten regelmatig worden gecontroleerd op correcte montage.

13b Bij het bevestigen van de SCREW-D-ring en bij het controleren van de PBM's moet ervoor worden gezorgd dat de schroef van de ring is aangedraaid tot 4Nm.

14 Als de schuurbescherming van een bind-punt is doorgeschuurd, of als op de schuurbescherming rode vezels zichtbaar worden, moet de gordel worden afgekeurd.

15a Gordels kunnen worden gewassen met hand-warm water en milde zeep. Na het wassen moet de gordel worden gespoeld met helder water. Universele desinfectiemiddelen kunnen indien nodig worden gebruikt.

15b Gordels mogen worden gebruikt in een temperatuurbereik van -35°C tot +55°C.

16a Gordels mogen niet worden gewassen in de wasmachine.

16b Gordels mogen niet worden gedroogd in de zon.

16c Gordels mogen niet worden gedroogd op radiatoren of soortgelijke warmtebronnen.

16d De opslag, droging en het vervoer van gordels moet plaatsvinden in een koele, droge en tegen directe UV-straling beschermde omgeving.

17 De dragende constructie van de gordel

- mag niet in contact komen met zuur, bijv. accuzuur, bijtende stoffen of andere chemicaliën

- Door ijsvorming kan de sterkte afnemen

- mag niet worden beschreven

- moet worden beschermd tegen ernstige slijtage en scherpe randen

- mag niet worden beschadigd of gemodificeerd

- mag niet worden blootgesteld aan extreme hitte of bijv. rondvliegende vonken

- moet worden beschermd tegen de zon

LEVENSDUUR EN VERVANGING

De levensduur van het product is in wezen afhankelijk van de wijze en frequentie van gebruik en van externe invloeden. Na afloop van de gebruiksduur of uiterlijk na afloop van de maximale levensduur moet het product uit gebruik worden genomen. Producten die gemaakt zijn van synthetische vezels (polyamide, polyester, Dyneema®, aramide, Vectran®) kennen ook zonder gebruik een zekere veroudering, die in het bijzonder afhankelijk is van de sterkte van ultraviolette straling en van klimatologische invloeden.

Opmerkingen over producten met zeer sterke vezels:
- Aramidevezels hebben een geringe weerstand tegen UV-stralen en mogen daarom niet permanent aan de zon worden blootgesteld.

- Polyethyleenvezels met hoge sterkte hebben een lager smeltpunt (140 °C) dan andere synthetische vezels en een veel lagere wrijvingscoëfficiënt, waardoor dergelijke textielproducten moeilijker onder controle te houden zijn tijdens het gebruik.

Na afloop van de gebruiksduur of uiterlijk na afloop van de maximale levensduur moet het product uit gebruik worden genomen.

Maximale levensduur

Onder optimale opslagomstandigheden en zonder gebruik: 14 jaar.

Maximale gebruiksduur (commercieel/niet-commercieel gebruik)

Bij correct gebruik zonder zichtbare slijtage en optimale opslagomstandigheden: 10 jaar.

Frequent of extreem gebruik

Bij veelvuldig gebruik en zeer hoge werkprestaties kan de gebruiksduur aanzienlijk worden verkort. In principe moet het product onmiddellijk worden afgekeurd

- bij beschadiging van de bandranden of als vezels uit het bandmateriaal zijn getrokken

- indien beschadigingen/slijtageverschijnselen van de naden zichtbaar zijn

- bij smoorplekken, verkleuringen of sterke pluivorming van het bandmateriaal

- indien contact met chemicaliën of een harde valbelasting (valfactor >1) heeft plaatsgevonden.

Bij banden of schlinges met geïntegreerde slijtage-indicator moet het product onmiddellijk worden vervangen als er slijtage tot aan de indicator zichtbaar is (inwendig, anders gekleurd weefsel zichtbaar), anders bestaat er levensgevaar.

Reparaties mogen alleen worden uitgevoerd volgens de door de fabrikant aangegeven procedure.

Controle

Bij commercieel gebruik moet het product naar behoefte, minimaal echter elk jaar door de fabrikant, een deskundige of een geaccrediteerde keuringsinstantie worden gecontroleerd en, indien nodig, worden onderhouden of uitgesorteerd.

MARKERINGEN OP HET PRODUCT

Fabrikant: EDELRID

Model

Beschrijving van het product: Klimgordel volgens EN 12277, type

Batchnummer

Afbeelding van de correcte bediening van de instelementen, indien nodig, informatie over het gewicht van de gebruiker en grootteklassen

CE 0123: instantie die toezicht houdt op de produc-

tie van de PBM's (TÜV SÜD Product Service GmbH, Ridlerstraße 65, 80339 München, Duitsland)

de waarschuwingen en instructies moeten worden gelezen en opgevolgd

YYYY MM: Jaar en maand van fabricage

VERKLARING VAN OVEREENSTEMMING

Hierbij verklaart EDELRID GmbH & Co. KG dat dit artikel in overeenstemming is met de essentiële eisen en de relevante voorschriften van de EU-verordening 2016/425. De oorspronkelijke verklaring van overeenstemming is te vinden op de volgende internetlink: [http://www.edelrid.com/...](http://www.edelrid.com/)

Onze producten worden gefabriceerd met de grootste zorg. Als desondanks aanleiding bestaat tot gerechtvaardigde klachten, verzoeken we om vermelding van het batchnummer.

Technische wijzigingen voorbehouden.

IT

IMBRACATURA DI SICUREZZA SEC. NORMA EN 12277

ISTRUZIONI GENERALI PER L'USO

Questo prodotto fa parte dei dispositivi di protezione individuale (DPI) da cadute dall'alto e dovrà essere assegnato ad una persona individuale. Le presenti istruzioni per l'uso contengono avvisi importanti. Il contenuto di tali istruzioni dovrà essere capito interamente prima di usare il prodotto. Questi documenti nella versione redatta nella lingua del paese di destinazione sono da consegnare dal rivenditore all'utilizzatore e devono essere conservati insieme all'equipaggiamento durante tutta la vita d'uso. Le informazioni riportate in basso riguardo all'uso sono importanti per l'applicazione professionale e adatta all'uso pratico. Tuttavia non possono mai sostituire l'espe-

rienza, l'autoresponsabilità e le conoscenze dei pericoli inerenti le attività di alpinismo, arrampicata e lavori in quota e in profondità e dunque non annullano il rischio personale da assumere da chi usa questo prodotto. Attenzione: In caso le presenti istruzioni per l'uso non vengano osservate, c'è pericolo mortale!

AVVISI GENERALI PER LA SICUREZZA

Le attività di alpinismo e arrampicata ed i lavori in quota e in profondità comportano rischi e pericoli spesso non riconoscibili indotti da influssi esterni. Da errori e distrazioni possono conseguire gravi infortuni, ferite o persino la morte. Combinando questo prodotto con altri componenti, c'è il pericolo

che un componente comprometta la sicurezza funzionale dell'altro componente. Per principio, il prodotto deve essere impiegato unicamente in combinazione con componenti DPI (dispositivi di protezione individuale) con marcatura CE e previsti per la protezione da cadute dall'alto. Se si modificano o si tolgono componenti originali del prodotto, le caratteristiche protettive e di sicurezza del prodotto ne possono essere pregiudicate. In nessun modo che non sia raccomandato per iscritto dal fabbricante, l'attrezzatura è da modificare o da adattare al fissaggio di particolari aggiuntivi. Prima e dopo l'uso il prodotto è da controllare per individuare eventuali danneggiamenti; è da assicurare che lo stato del prodotto sia adatto all'uso e permetta il funzionamento corretto. Il prodotto è da scartare immediatamente, se esiste il minimo dubbio riguardo alla sicurezza d'uso. Il fabbricante declina ogni responsabilità in caso di uso indebito e/o applicazione scorretta del prodotto. In ogni caso è l'utilizzatore e/o sono i relativi responsabili che hanno la responsabilità e portano il rischio. Raccomandiamo inoltre l'osservanza delle disposizioni legali vigenti nel paese di destinazione durante ogni applicazione del presente prodotto. I prodotti DPI sono ammessi unicamente per assicurare le persone.

INFORMAZIONI SPECIFICHE SUL PRODOTTO, SPIEGAZIONE DELLE FIGURE

1 Azionamento corretto degli elementi di regolazione e/o delle fibbie.

2a + b Regolazione corretta e/o taglia dell'imbracatura. Cintura e fettucce sono strette correttamente se tra corpo e cintura ci passa ancora una mano aperta.

2c Su alcuni modelli d'imbracatura, la lunghezza di

regolazione della cintura può essere ingrandita sfilando la cintura fuori dal ritegno dell'estremità della cintura.

3 Al momento dell'acquisto o prima dell'uso, la vestibilità e cioè l'adattamento corretto dell'imbracatura al corpo deve essere testato in un luogo sicuro dove bisogna effettuare un test di sospensione nell'imbracatura.

4 a + b Badare alla corretta posizione del passante di attacco. Il passante di attacco non deve essere torto. Gli elementi di regolazione, il punto di collegamento all'imbracatura e i nodi di collegamento all'imbracatura sono da controllare regolarmente anche durante l'uso.

5 Il nodo a otto è un nodo consigliato per legare corda e imbracatura.

6a Aggancio corretto direttamente attraverso l'imbracatura bassa e la staffa di collegamento dei sociali.

6b Aggancio corretto attraverso l'anello di attacco.

6c Aggancio corretto per mezzo di due moschettoni con chiusura agganciati in modo speculare l'uno rispetto all'altro.

6d Aggancio corretto su imbracature basse con due punti di attacco simmetrici.

6e Aggancio corretto su imbracature complete (tipo A) con due punti di attacco simmetrici.

6f Aggancio corretto su imbracature basse con staffa di attacco in posizione trasversale.

6g Sulle imbracature di sicurezza con anello metallico a D l'aggancio può essere fatto sull'anello a D.

7a Aggancio scorretto fatto solo attraverso la cintura dell'imbracatura bassa.

7b Aggancio scorretto fatto solo attraverso il cosciale.

7c Passanti portamateriale non devono in nessun caso essere impiegati come punto di aggancio/attacco.

7d Se su un'imbracatura dotata di due punti di attacco simmetrici, l'attacco è fatto su un unico punto di attacco, c'è pericolo mortale.

7e Aggancio non corretta.

8a+b Le imbracature complete per bambini (tipo B) sono collaudate solo per le persone di peso massimo fino a 40kg .

8c+d Se l'aggancio viene fatto attraverso l'asola di aggancio posteriore i due passanti di attacco anteriori devono essere collegati tra di loro con un moschetone con chiusura di sicurezza.

9a Se c'è un pericolo di un ribaltamento incontrollato del busto verso avanti (soprattutto nel caso di bambini, di utilizzatori inesperti e se l'utilizzatore porta addosso uno zaino pesante), l'uso di un'imbracatura bassa (tipo C) è ammesso solo in combinazione con un'imbracatura pettorale (tipo D). Per collegare l'imbracatura pettorale (tipoD) e l'imbracatura bassa (tipo C) si può usare un nastro annodato avente una resistenza minima di 15 kN (3 strisce di marcatura). Il nodo più basso dovrebbe trovarsi circa all'altezza del plesso solare.

9b In alternativa la corda può essere guidata direttamente attraverso le fettucce/le bretelle dell'imbracatura pettorale.

9c L'uso di un'imbracatura pettorale (tipo D) senza imbracatura bassa (C) non è ammesso.

10 Attrezzi assicuratori o moschettoni possono essere fissati direttamente al passante di attacco.

11 I set di via ferrata o sistemi con passanti di attacco vengono fissati sull'anello di aggancio per mezzo di un ncon un nodo a boca di lupo.

12 I passanti portamateriale sono previsti unicamente per il trasporto di materiale fino a 5kg.

13a Gli elementi a vite che trasmettono carichi o forze sono da sottoporre regolarmente regolarmente

ad un controllo del montaggio corretto.

13b Al montaggio dell'anello SCREW-D e durante la verifica dei DPI è da controllare che la vite dell'anello sia chiusa ad una coppia di 4Nm.

14 Se la protezione anti-usura di un punto di attacco si è consumata per attrito ovvero se sono visibili fili rossi sulla protezione anti-usura l'imbracatura non è più da usare.

15a Le imbracature possono essere lavate con acqua tiepida e un sapone delicato. Dopo il lavaggio, l'imbracatura deve essere risciacquata con acqua pura. Se necessario si possono usare disinfettanti correnti nel commercio.

15b Le imbracature possono essere impiegate a temperature tra -35° e +55°.

16a Le imbracature non devono essere lavate in lavatrice.

16b Le imbracature non si prestano ad essere asciugate con esposizione diretta al sole.

16c Le imbracature non dovrebbero essere fatte asciugare contro o su termosifoni o simili fonti di calore.

16d Le imbracature devono essere conservate, asciugate e trasportate in ambiente fresco, secco e protetto da diretta irradiazione UV.

17 La struttura portante dell'imbracatura

- non deve venire in contatto con acidi, ad es. l'acido delle batterie, sostanze corrosive o altre sostanze chimiche,
- la formazione di ghiaccio può ridurre la resistenza,
- non deve essere modificata apportando scritte/etichette aggiuntive
- deve venire protetta da forte abrasione e spigoli taglienti
- non deve essere danneggiata né modificata
- non deve essere esposta al caldo estremo o ad es.

a spruzzi di scintille

- deve venire protetta dalla luce del sole.

DURATA E SOSTITUZIONE

La durata di vita del prodotto dipende in larga misura da tipo e frequenza d'impiego, nonché da influssi esterni. Scaduta la durata d'uso, ma al più tardi scaduta la durata di vita massima il prodotto è da mettere fuori uso. I prodotti fabbricati in fibra chimica (poliammide, poliestere, Dyneema®, aramide) anche senza essere usati subiscono un certo invecchiamento che dipende in particolare dall'intensità dei raggi ultravioletti.e da influssi climatici.

Avvertenze sui prodotti con fibre ad alta resistenza:

- Le fibre di aramide hanno una limitata resistenza ai raggi UV e pertanto non devono essere costantemente esposte al sole.

- Le fibre ad alta resistenza di polietilene hanno un ridotto punto di fusione (140 °C) come altre fibre sintetiche e un coefficiente di attrito molto basso, che rende questi prodotti tessili difficili da controllare nell'applicazione in determinate circostanze.

Scaduta la durata d'uso, ma al più tardi scaduta la durata di vita massima il prodotto è da mettere fuori uso.

Durata di vita massima

In condizioni di conservazione ottimali e senza usare il prodotto: 14 anni.

Durata d'uso massima (impiego commerciale/impiego non commerciale)

Con uso corretto e senza segni di usura visibili e in condizioni di conservazione ottimali: 10 anni.

Uso frequente o estremo

Con uso frequente e sollecitazioni di lavoro molto importanti la durata d'uso può diminuire notevolmente, Per principio il prodotto è da scartare immediatamente

- a presenza di danni sui bordi delle fettucce o se delle fibre escono dal materiale di fettuccia,.

- a presenza di danni/segni di usura sulle cuciture, - con segni di bruciatura, scolorazione/cambio di colore o forte pellosità del materiale di fettuccia, - dopo contatto con sostanze chimiche o in seguito ad un carico di caduta brusca (fattore di caduta >1).

Con fettucce o anelli dotati di indicatore di usura integrato, il prodotto è da sostituire immediatamente se l'usura raggiunge il filo indicatore (se il tessuto interno di colore diverso è visibile), altrimenti c'è pericolo mortale.

Delle riparazioni sono ammesse solo se conformi alle procedure indicate dal fabbricante.

Verifica

Con impiego commerciale il prodotto deve essere controllato dal fabbricante, da una persona competente o da un ente di controllo autorizzato secondo necessità, ma almeno una volta l'anno e - se necessario - è da sottoporre a manutenzione o da scartare.

MARCATURE SUL PRODOTTO

Fabbricante: EDELRID

Modello

Descrizione del prodotto: Imbracatura di sicurezza sec. norma EN 12277, tipo

Numero lotto

Rappresentazione grafica dell'uso corretto degli elementi di regolazione, eventualmente indicazioni riguardo al peso dell'utilizzatore e alle taglie

CE 0123: Ente di sorveglianza della produzione di DPI (TÜV SÜD Product Service GmbH, Ridlerstraße 65, 80339 München, Germania)

 Le avvertenze e istruzioni sono da leggere e da osservare

 AAAA MM: Anno e mese di fabbricazione

DICHIARAZIONE DI CONFORMITÀ

EDELRID GmbH & Co. KG dichiara con la presente che questo articolo corrisponde ai requisiti principali e alle disposizioni rilevanti del regolamento

2016/425 dell'UE. L'originale della dichiarazione di conformità può essere richiamato con il seguente link su Internet: [http://www.edelrid.com/...](http://www.edelrid.com/)

I nostri prodotti vengono fabbricati con la massima cura. Se ciò nonostante ci dovesse sorgere un motivo di reclamo giustificato, volete cortesemente specificarci il lotto di fabbricazione del prodotto.

Ci riserviamo il diritto di apportare delle modifiche.

ES

ARNÉS SEGÚN LA NORMA EN 12277

INDICACIONES GENERALES DE USO

Este producto es parte de un equipo personal de seguridad que sirve como protección contra caídas desde la altura y debe ser asignado a una persona. Este manual de uso contiene indicaciones importantes. Antes de utilizar este producto, deben haberse entendido el contenido. Estas documentaciones deben ser puestas a la disposición del cliente en el idioma del país de uso por el revendedor y deben constar junto al equipo durante el completo tiempo de uso. Las siguientes informaciones de uso son importantes para el uso correcto y seguro. No obstante, no pueden sustituir la experiencia, la responsabilidad propia y el conocimiento acerca de peligros que surgen al momento de practicar alpinismo, de escalar y de realizar trabajos de altura y en la profundidad y no anulan el riesgo personal del usuario. Atención: En caso de incumplimiento de este manual de uso se corre peligro mortal.

INDICACIONES GENERALES DE SEGURIDAD

Escaladas y trabajos en las alturas o profundidades incluyen a menudo riesgos y peligros ocultos por influencias externas. Errores y negligencias pueden causar accidentes severos, lesiones o incluso la muerte. Al combinar este producto con otros componentes, se corre el peligro de una influencia mutua en la seguridad de uso. El uso debe realizarse básicamente sólo en relación con componentes con identificación CE de equipos de protección individual (EPI) para protección de caídas de alturas mayores. En caso de modificar o eliminar piezas originales del producto, es posible limitar las características de seguridad. De ninguna manera debe modificarse el equipamiento o utilizar piezas adicionales de una manera que no sea recomendada por el fabricante por escrito. Antes y después del uso es necesario comprobar si hay algún daño en el producto y asegurar el estado y el funcionamiento correcto de éste. Eliminar inmedia-

tamente el producto si consta alguna duda en cuanto a la seguridad de uso. En caso de un mal uso y/o una manipulación, el fabricante rechaza cualquier tipo de responsabilidad. En todos los casos, el usuario o los responsables corren con la responsabilidad y el riesgo. Para la aplicación de este producto recomendamos tener en cuenta las normas nacionales respectivos. Productos de protección personal han sido habilitados únicamente para asegurar a personas.

INFORMACIONES PROPIAS DEL PRODUCTO, EXPLICACIÓN DE LAS IMÁGENES

1 Manejo correcto de los elementos de ajuste o de las hebillas.

2a – b Ajuste correcto o dimensión de la correa. En caso de correas tensas, debe ser posible colocar una mano plana debajo de la cinta.

2C En algunos modelos e correas es posible ampliar el sector de ajuste, desenhbrándolo del soporte de la cinta.

3 Al comprar o antes de usar el producto, es necesario comprobar el ajuste o la configuración correcta de la correa mediante una prueba de suspensión en un lugar seguro.

4 a+ b Tener en cuenta la posición correcta del lazo de unión. El lazo de enhebrado no debe estar torcido. **6** Comprobar con regularidad los elementos de ajuste, el punto de unión y los nudos de la cordada durante el uso.

5 El nudo en ocho es un nudo recomendado para la cordada.

6a Cordada correcta mediante el cinturón y el lazo de las perneras.

6b Cordada correcta mediante el anillo de unión.

6c Cordada correcta con dos carabineros de cierre opuestos

6d Cordada correcta mediante cinturón con dos puntos de unión simétricos.

6e Cordada correcta con arnés completo (tipo A) con dos puntos de unión simétricos.

6f Cordada correcta mediante cinturón con lazo transversal.

6g En correas para cordadas con anillo metálico en D, la correa puede ser ajustada en el anillo D.

7a Cordada incorrecta sólo mediante el cinturón.

7b Cordada incorrecta sólo mediante el lazo de las perneras.

7c Nunca utilizar los lazos de material como punto de unión.

7d En caso de enganchar sólo en un punto de unión en correas con dos puntos de unión simétricos se corre peligro mortal.

7e Cordada incorrecta.

8a+b Arnés completos para niños (tipo B) sólo están homologados para personas con un peso total de hasta 40 kg.

8c+d En caso de enganchar a través del ojete posterior, es necesario unir los dos lazos de unión en la parte delantera con un carabinero con cierre.

9a En caso de correr el peligro de una inclinación no controlada del cuerpo superior (especialmente en niños, personas sin experiencia o al usar mochilas pesadas), se recomienda usar una correa de asiento (tipo C) sólo junto con una correa pectoral (tipo D). Para unir correas pectorales (tipo D) y de asiento (tipo C) se puede utilizar una cinta anudada con una rigidez de mín. 15kN (3 líneas de identificación). El nudo inferior debe encontrarse aprox. A la altura del plexo solar.

9b Alternativamente se puede pasar la cuerda directamente a través de los lazos de la correa pectoral.

9c No está permitido utilizar una correa pectoral

(tipo D) sin una correa de asiento (tipo C).

10 Aparatos de seguridad o carabineros pueden ubicarse directamente en el lazo de unión.

11 Sets de escalada o sistemas con lazos de unión son fijados en el anillo de unión con un nudo de alondra en el anillo de unión.

12 Los lazos de material han sido provistos únicamente para transportar material con un peso de hasta 5kg.

13a Controlar con regularidad el montaje correcto de elementos atornillables para transferencia de carga.

13b Tener en cuenta que el tornillo del anillo esté ajustado con 4Nm al momento de fijar el anillo D SCREW y al realizar el control del EPI.

14 En caso de que la protección contra desgaste de un lazo transversal esté desgastado o si se pueden ver fibras rojas en la protección contra el desgaste, eliminar la correa.

15a Se puede lavar las correas con agua tibia y con un detergente suave. Después de lavar, enjuagar la correa con agua fresca. En caso de ser necesario, se pueden usar medios de desinfección comerciales.

15b Utilizar correas en una gama térmica de -35° hasta +55°.

16a No lavar las correas en una lavadora.

16b No dejar secar las correas a luz del sol.

16c Correas no deben secarse en o sobre radiadores o en fuentes térmicas similares.

16d El almacenamiento y el secado de correas debe realizarse en un entorno templado, seco y protegido contra la radiación ultravioleta directa.

17 La estructura portante de la correa

- no debe tener contacto con ácidos, p. ej. ácido de batería, sustancias corrosivas u otros agentes químicos

- congelamientos pueden reducir la rigidez

- no rotularlas

- protegerlas contra un desgaste mayor o contra bordes afilados

- no debe ser averiada o modificada

- no debe ser expuesta a un calor extremo o a chispas

- debe ser protegida contra la radiación solar

VIDA ÚTIL Y CAMBIO

La vida útil del producto depende principalmente del tipo y la frecuencia de uso así como de influencias externas. Una vez finalizado el tiempo de uso o, a más tardar, después de finalizar la máxima vida útil, debe eliminarse el producto. Aun sin ser usados, productos hechos de fibra sintética (poliamida, poliéster, Dyneema™) están sujetos a un cierto proceso de envejecimiento que depende especialmente de la fuerza de la radiación ultravioleta así como de influencias climáticas.

Indicaciones acerca de productos con fibras de alta resistencia:

- Fibras de aramida tienen una resistencia reducida contra radiaciones ultravioleta, por lo que no deben ser expuestas permanentemente a la radiación solar.

- Fibras de polietileno de alta resistencia tienen un punto de fundición más reducido (140°C) que otras fibras sintéticas y un coeficiente de fricción más reducido, lo cual, bajo ciertas circunstancias, puede dificultar el control de tales productos en la aplicación.

Una vez finalizado el tiempo de uso o, a más tardar, después de finalizar la máxima vida útil, debe eliminarse el producto.

Máxima vida útil

Con condiciones óptimas de almacenamiento y sin uso: 14 años.

Máxima vida útil (uso industrial/privado)

En caso de un uso correcto, sin desgaste visible y condiciones óptimas de almacenamiento: 10 años.

Uso frecuente y extremo

En caso de usar el producto con frecuencia y bajo alto rendimiento, la vida útil puede reducirse drásticamente. Básicamente debe eliminarse el producto inmediatamente

- si hay una avería en los bordes de la cinta o si se desenhebraron fibras del material de la cinta

- si se observar averías/desgastes en las costuras

- en caso de quemaduras, decoloraciones o un fuerte pelaje del material de la correa

- en caso de contacto con agentes químicos o una fuerte carga por caída (factor de caída >1).

En caso de cintas o eslingas con indicador de desgaste integrado, sustituir el producto inmediatamente si consta algún desgaste hasta el indicador (se puede ver el tejido interior, de otro color); caso contrario se corre peligro mortal.

Las reparaciones sólo deben realizarse cumpliendo con los procedimientos indicados por el fabricante.

Comprobación

En caso de usar el producto en un entorno industrial, el producto debe ser controlado según sea necesario, pro lo menos una vez al año por el fabricante, un especialista o una autoridad autorizada y, en caso de ser necesario, debe ser sometido a mantenimiento.

IDENTIFICACIONES EN EL PRODUCTO

Fabricante: EDELRID,

Modelo

Designación del producto: Correa pectoral según EN 12277, Tipo

Número de lote

Visualización del manejo correcto de los elementos de ajuste, en caso dado, indicaciones acerca del peso y el tamaño del usuario.

CE 0123: la producción de la oficina de control de EPI (TÜV SÜD Product Service GmbH, Ridlerstraße 65, 80339 Múnich, Alemania)

leer y considerar las indicaciones de advertencia y los manuales de uso

AAAA MM: Año y mes de fabricación

DECLARACIÓN DE CONFORMIDAD

Mediante la presente, la empresa EDELRID GmbH & Co. KG declara que este artículo cumple con los requerimientos básicos y las directivas relevantes de la directiva UE 2016/425. La declaración original de conformidad puede consultarse bajo el siguiente enlace de internet: <http://www.edelrid.com/...>

Nuestros productos son diseñados con cuidado mayor. En caso de haber motivo para reclamaciones fundadas, pedimos indicar el número del lote.

Nos reservamos el derecho de realizar modificaciones técnicas.

GENERELL BRUKSINFORMASJON

Dette produktet er en del av et personlig verneutstyr til vern mot fall fra høyden og skal tilordnes en person. Denne bruksanvisningen inneholder viktige opplysninger. Før produktet brukes, må innholdet i bruksanvisningen være forstått. Forhandleren må stille papirene til rådighet for brukeren på språket i bestemmelseslandet og papirene må oppbevares sammen med utstyret i hele brukstiden. Bruksinformasjonen nedenfor er viktig for forskriftsmessig bruk i samsvar med aktiviteten. Den kan imidlertid aldri erstatte erfaring, egenansvar og viten om de farer som oppstår under fjellklatring, klatring og arbeider i høyden og dybden, og fritar ikke fra den risiko som brukeren selv tar. Merk: Hvis bruksanvisningen ikke følges, kan det føre til livsfare!

GENERELLE SIKKERHETSANVISNINGER

Fjellklatring, klatring og arbeide i høyden og dybden omfatter risiko og farer fra ytre innflytelser som ofte ikke kan forutses. Feil og uaktsomhet kan føre til alvorlige ulykker, personskader eller død. Hvis dette produktet brukes i kombinasjon med andre komponenter, er det fare for gjensidig påvirkning av bruksikkerheten. I utgangspunktet må utstyret kun brukes i forbindelse med CE-merkede komponenter i personlig verneutstyr (PVU) til beskyttelse mot fall fra høyde. Hvis originaldeler i produktet endres eller fjernes, kan produktets sikkerhetsegenskaper reduseres. Utstyret må ikke på noen som helst måte endres eller tilpasses for bruk av ekstra deler, med mindre dette er skriftlig anbefalt av produsenten. Før og etter bruk skal produktet kontrolleres for eventuelle skader, og det må sikres at det er i bruksklar stand og at det

fungerer riktig. Produktet må umiddelbart kasseres dersom det er den minste tvil om brukssikkerheten. Produsenten frasier seg ethvert ansvar som følge av misbruk og/eller feil bruk. Ansvaret ligger i alle tilfeller hos brukeren eller en eventuell annen ansvarlig person. Ved bruk av produktet anbefaler vi i tillegg at nasjonale bestemmelser følges. PVU-produkter er utelukkende ment til sikring av personer.

PRODUKTSPEISIFIKK INFORMASJON, FORKLARING AV BILDENE

- 1** Korrekt betjening av justeringselementer hhv. spenner.
- 2a +b** Korrekt innstilling hhv. størrelse på selen. Når selene er strammet, bør en flat hånd kunne skyves under stropen.
- 2c** Ved noen selemodeller kan innstillingsområdet forstørres ved å tre ut av remholderen.
- 3** Ved kjøp hhv. før bruk må passformen hhv. korrekt innstilling av selen kontrolleres med en hengetest på et sikkert sted.
- 4 a+ b** Pass på at innbindingsløyken er i riktig posisjon. Innbindingsløyken må ikke være vridd. Justeringselementer, festepunkt og knuter må også kontrolleres jevnlig under bruk.
- 5** Åtterknuten er en knute som anbefales for innbinding.
- 6a** Korrekt innbinding direkte med hofte sele og beløkket steg.
- 6b** Korrekt innbinding med innbindingsring.
- 6c** Korrekt innbinding med to motsatt innhengte låsekarabiner
- 6d** Korrekt innbinding ved hofte selet med to symmetriske innbindingspunkter.

- 6e** Korrekt innbinding ved kroppsseler (type A) med to symmetriske innbindingspunkter.
- 6f** Korrekt innbinding ved hofte selet med to tverrliggende innbindingssteg.
- 6g** Ved innbindingsselet med metall-D-ring må selen festes på D-ringen.
- 7a** Gal innbinding bare med hofte selet.
- 7b** Gal innbinding bare gjennom beløkket.
- 7c** Materialløyker må ikke under noen omstendigheter brukes som innbindingspunkt.
- 7d** Ved innbinding gjennom kun ett innbindingspunkt ved seler med to symmetriske innbindingspunkter er det livsfare.
- 7e** Feil innbinding.
- 8a+b** Kroppssele for barn (type B) er kun tillatt for personer opptil 40 kg totalvekt.
- 8c+d** Når innbinding må foretas med den bakre innbindingsringen, må de to innbindingsløykene forbindes foran med en låsesikret karabin.
- 9a** Når det er fare for at overkroppen vipper ukontrollert (særlig ved barn, uerfarne brukere og når det bæres en tung ryggsekk), skal en sittesele (type C) kun brukes i forbindelse med en brystrem (type D). For å forbinde brystremmer (type D) og sitteselet (type C), kan det brukes en knyttet rem med minst 15 kN styrke (3 striper). Den nedre knuten bør befinne seg omtrent på høyde med solar plexus.
- 9b** Alternativt kan tauet føres direkte gjennom løykene i brystremmen.
- 9c** Bruk av en brystrem (type D) uten sittesele (type C) er ikke tillatt.
- 10** Sikringsapparater eller karabiner må ikke festes direkte på innbindingsløyken.
- 11** Via ferrata-sett eller systemer med innbindingsløyker blir festet på innbindingsringen med ankerstikk.

- 12** Materialsøyler er utelukkende ment til transport av materiale opptil 5 kg.
- 13a** Det skal kontrolleres regelmessig at lastoverførende skruer er korrekt montert.
- 13b** Når SCREW-D-ringen festes og ved kontroll av PVU må man passe på at skruen i ringen er trukket til med 4 Nm.
- 14** Når slitebeskyttelsen på et innbindingspunkt er gjennomslitt, hhv. når røde fibre blir synlige på slitebeskyttelsen, skal selen ikke brukes mer.
- 15a** Selene kan vaskes med håndvarmt vann og en mild såpe. Etter vask må selen skylles med klart vann. Vanlige desinfeksjonsmidler kan brukes ved behov.
- 15b** Selene kan brukes i et temperaturområde fra -35 ° til +55 °.
- 16a** Selene må ikke vaskes i vaskemaskin.
- 16b** Selene skal ikke tørkes i sollys.
- 16c** Selene skal ikke tørkes ved eller på varmeelementer eller lignende varmekilder.
- 16d** Selene skal oppbevares, tørkes og transporteres i kjølige, tørre omgivelser som er beskyttet mot direkte UV-stråler.
- 17** Den bærende strukturen på selen
 - må ikke komme i kontakt med syre, f.eks. batterisyre, etsende stoffer eller andre kjemikalier
 - isdannelse kan redusere styrken.
 - må ikke merkes med tekst
 - må beskyttes mot sterk materialslitasje eller skarpe kanter
 - må ikke skades eller endres
 - må ikke utsettes for ekstrem varme eller f.eks. gnistregn
 - skal beskyttes mot sollys

LEVETID OG UTSKIFTNING

Produktets levetid er i stor grad avhengig av bruksmåte og -hyppighet, samt ytre påvirkninger. Etter at brukstiden er gått hhv. senest etter maksimal levetid, må produktet ikke brukes mer. Produkter som er fremstilt av kjemiske fibre (polyamid, polyester, Dyneema®, Aramid, Vectran®) er også uten bruk utsatt for en viss aldring, som særlig er avhengig av styrken på den ultrafiolette strålingen og klimatiske miljøpåvirkninger. Etter at brukstiden er gått hhv.

Henvisninger om produkter med høyfaste fibre:

- Aramidfibre har bare liten motstand mot UV-stråler og bør derfor ikke varig utsettes for sollys.
 - Høyfaste polyetylenfibre har et lavere smeltepunkt (140 °C) enn andre syntetiske fibre og en langt lavere friksjonskoeffisient, noe som gjør at slike tekstile produkter muligens kan være vanskeligere å kontrollere under bruk.
- senest etter maksimal levetid, må produktet ikke brukes mer.

Maksimal levetid

Ved optimale oppbevaringsforhold og uten bruk: 14 år.
Maksimal brukstid (kommersiell/ikke kommersiell bruk) Ved fagriktig bruk uten merkbar slitasje og optimale oppbevaringsforhold: 10 år.

Hypig eller ekstrem bruk

Brukstiden kan reduseres betydelig ved hypig bruk og svært stor arbeidsytelse. Prinsipielt skal produktet straks utsorteres

- ved skader på remkantene eller når fibre er trukket ut av remmaterialet
- når det observeres skader/tegn på avslitning på sømmene

- ved smelteforbrenninger, misfarging eller sterkt loddent remmateriale
- det har vært en kontakt med kjemikalier eller en hard fallbelastning (fallfaktor >1).

Ved remmer eller stropper med integrert slitasjeindikator skal produktet omgående skiftes ut når det finnes en avslitning ned til indikatoren (innvendig lev ved annen farge er synlig), ellers er det livsfare. Reparasjoner må kun gjennomføres i overensstemmelse med produsentens anvisninger.

Kontroll

Ved kommersiell bruk må produktet etter behov, men i det minste hvert år, kontrolleres av produsenten, en fagkyndig person eller et godkjent tilsynskontor, og, om nødvendig, vedlikeholdes eller utsorteres.

MERKING AV PRODUKTET

Produsent: EDELRID

Modell

Produktbetegnelse: Innbindingssele iht. EN 12277, type

Partinummer

Bilder av korrekt betjening av innstillingselementene ev. opplysninger om brukervekt og størrelsesområder
CE 0123: Organ som overvåker produksjonen av PVU (TÜV SÜD Product Service GmbH, Ridlerstraße 65, 80339 München, Tyskland)

 Les og følg advarslene og anvisningene

 YYYY MM: Produksjonsår og -måned

SAMSVARERKLÆRING

Hermed erklærer EDELRID GmbH & Co. KG at denne artikkelen er i samsvar med de grunnleggende kravene og de relevante forskriftene i EU forordning 2016/425. Den originale samsvarserklæringen kan

hentes opp med følgende Internettlenke:
<http://www.edelrid.com/...>

Våre produkter blir fremstilt med største omhu. Skulle det likevel være grunn til berettigede reklamasjoner, ber vi om at partinummeret oppgis.

Tekniske endringer forbeholdes.

PT

ARNÊS CONFORME EN 12277

INSTRUÇÕES GERAIS DE USO

Este produto faz parte de um equipamento de proteção individual cuja finalidade é a proteção contra queda de altura e deve ser utilizado por uma determinada pessoa. Este manual de uso contém avisos importantes. Antes de utilizar este produto, é imprescindível que tenha compreendido o significado destes avisos. Estes documentos devem ser disponibilizados pelo revendedor ao utilizador no idioma do país a que se destina e devem manter-se junto ao equipamento durante todo o seu tempo útil. As informações de uso abaixo são importantes para o uso e a prática corretos. Eles jamais substituem a experiência, a responsabilidade própria e o conhecimento sobre montanhismo, escalada e trabalhos em altura e profundidades e não isentam nenhuma pessoa da responsabilidade sobre um eventual risco. Atenção: Se não respeitar este manual de instruções, corre perigo de vida!

AVISOS GERAIS SOBRE A SEGURANÇA

Devido a fatores externos, o montanhismo, a escalada e o trabalho em alturas e profundidades envolvem riscos e perigos nem sempre reconhecíveis. Qualquer erro e descuido pode causar graves acidentes, ferimentos ou até a morte. Se combinar este produto com outros componentes, existe o perigo de ambos serem prejudicados quanto à segurança

de utilização. O uso sempre deve ser junto com Equipamentos de Proteção Individual caracterizados com a abreviatura CE para proteção contra queda de alturas. Se alterar ou remover componentes de origem do produto poderá estar a limitar as características de segurança. O equipamento nunca deve, a não ser quando recomendado por escrito pelo fabricante, ser alterado ou adaptado para uso de acessórios. Antes e depois da utilização, o produto deve ser verificado quanto a eventuais danos, assim como deve certificar-se do estado operacional e funcionamento correcto. O produto deve ser imediatamente posto de parte se desconfiar de alguma falta de segurança. O fabricante não se responsabiliza pelo uso abusivo ou mau uso do equipamento. A responsabilidade e o risco são em todos os casos do utilizador ou dos responsáveis. Recomendamos a observação das respectivas normas nacionais. Os produtos EPP estão autorizados somente para garantir a segurança das pessoas.

INFORMAÇÕES ESPECÍFICAS DO PRODUTO, EXPLICAÇÃO SOBRE AS FIGURAS

1 Uso correto das peças de ajuste e fivelas.

2a +b Ajuste correto ou tamanho do cinto. Tratando-se de costuras bem esticadas, deve ser possível introduzir a mão aberta sob a costura.

2c Em alguns modelos de cinto é possível aumentar a margem de ajuste desenhando da fixação da fita.
3 Ao comprar ou antes de utilizar a forma e o ajuste correto do cinto precisa ser verificado através de um teste em um local seguro.

4 a+ b É necessário observar a posição correta da amarra da fita. A fita de amarra não deve ficar torcida. Os elementos de ajuste, o ponto de ligação e os nós de amarração devem ser examinados também durante o uso.

5 O nó de vaqueiro é para um nó recomendado ao se usar a corda.

6a Descida correta de uma pessoa diretamente por cinto abdominal e passagem de fita da perna.

6b Descida correta de uma pessoa com auxílio de argola de união.

6c Descida correta de uma pessoa com mosquetões de fecho engatados em ambos os lados

6d Descida correta de uma pessoa com cinto abdominal com dois pontos de clicar simétricos.

6e Descida correta de uma pessoa com cintos completos (tipo A) com dois pontos de clicar simétricos.

6f Descida correta de uma pessoa com cinto abdominal com guarnição de clicar transversal.

6g Em arnês com anel D metálico o cinto pode ser fixado no anel D.

7a Descida errada de uma pessoa só através de um cinto abdominal.

7b Ancoragem incorreta apenas pelo laço da perna.

7c Aneis porta-material não devem ser utilizados de nenhuma forma como pontos de união.

7d Em descida de uma pessoa com apenas um ponto de clicar com dois pontos de clicar simétricos há perigo de morte.

7e Ancoragem incorrecta.

8a+b Os cintos completos para criança (tipo B) são homologados apenas para pessoas com um peso total de até 40kg.

8c+d Se for fixa através de argolas de clicar traseiras ambas as guarnições precisam ser unidas na frente com um mosquetão com fecho assegurados.

9a Caso exista o perigo de que o tronco tombe descontroladamente (sobretudo quando se trata de crianças, usuários inexperientes e ao portar mochilas pesadas), é necessário utilizar uma cadeirinha (tipo C) apenas junto com um cinto peitoral, ou de tórax, (tipo D). Para a união do cinto de tórax (tipo D) e cadeirinhas (tipo C) pode ser utilizada uma fita com nó com uma resistência mínima de 15kN (3 tiras de identificação). O nó inferior deve ficar em uma altura próxima ao plexo solar.

9b Opcionalmente a corda pode ser levada através da fita do cinto peitoral (tórax).

9c Não é permitido o uso de cinto peitoral (tórax) (tipo D) sem cadeirinha (tipo C).

10 Aparelho de segurança ou mosquetões precisa ser fixados diretamente no Einbindeschlaufe.

11 conjuntos de via ferrata ou sistemas com Einbindeschlaufen são fixados com um nó de vaqueiro na argola de união.

12 O uso de anéis porta-material é exclusivo para transporte de material com peso até 5kg.

13a É necessário examinar periodicamente se os elementos de parafuso que transmitem força estão montados corretamente.

13b Ao fixar o anel D do tipo SCREW e na inspeção do EPP é necessário observar que os parafusos do anel precisam ser apertados com 4Nm.

14 Se a proteção contra abrasão de um ponto de união estiver desgastadas ou as fibras vermelhas estiverem visíveis na proteção contra abrasão, é necessário retirar o cinto de uso.

15a Arneses só podem ser lavados com água morna e com um sabão suave. Após ter lavado o cinto, ele precisa ser enxaguado apenas com água. Em caso de necessidade podem ser usados desinfetantes usualmente encontrados no mercado.

15b Os cintos podem ser lavados em uma margem de temperatura de -35 ° até +55 °C.

16a Os cintos não devem ser lavados em máquina de lavar roupa.

16b Os cintos não devem ser secos sob à lux solar.

16c Os cintos não devem ser secos em um radiador ou sobre um radiador ou fontes de aquecimento semelhantes.

16d O armazenamento, a secagem e o transporte dos cintos precisam ser feitos em um ambiente frio, seco e protegido contra raios ultravioletas direto.

17 A estretura de suporte do cinto

- não deve entrar em contato com ácidos como por ex. ácidos de pilha, substâncias corrosivas ou outros produtos químicos

- A formação de gelo pode reduzir a resistência

- não escreva nada nos cintos

- precisa ser protegido contra forte abrasão ou bordas afiadas

- não deve ser danificado ou alterado

- não deve ficar exposto ao calor ou, por ex. faíscas

- deve estar protegido contra luz solar

VIDA ÚTIL E SUBSTITUIÇÃO

A vida útil do produto depende essencialmente do tipo e frequência de utilização, bem como, de influências externas. Após o fim do tempo de vida útil ou o mais tardar após a vida útil máxima o produto precisa ser tirado de uso. Produtos fabricados de fibras sintéticas (poliamida, poliéster, Dyneema®, aramida, Vectran®) estão sujeitos à uma certa

fadiga, mesmo que não tenham estado em uso. Tal fadiga depende sobretudo da intensidade da radiação ultravioleta bem como das condições climáticas.

Instruções sobre produtos com fibras altamente resistentes:

- As fibras de Aramid são pouco resistentes aos raios ultra-violetas e, portanto, não devem ficar permanentemente expostas ao sol.

- Fibras de polietileno altamente robustas têm um ponto de fusão (140 °C) mais baixo do que outras fibras sintéticas e um coeficiente de fricção muito mais baixo. Isto significa que tais produtos textéis sobre circunstâncias difíceis no uso, dependendo das circunstâncias dificultam um controle.

Após o fim do tempo de vida útil ou o mais tardar após a vida útil máxima o produto precisa ser tirado de uso.

Vida útil máxima

Sob ótimas condições de armazenamento e sem uso: 14 anos.

Duração máxima de tempo de uso (uso comercial/não comercial)

No caso de utilizações adequadas sem indícios de desgaste e em condições ideais de armazenamento: 10 anos.

Uso frequente ou extremo

Em caso de uso frequente e desempenho muito alto o tempo de vida útil pode ser consideravelmente menor. O produto sempre precisará ser retirado de uso.

- em caso de danos nas bordas ou se as fibras de material de talabartes ou fitas estiverem puxadas - se for constatado dano/sinal de abrasão nas costuras

- em caso de derretimento provocado por queimadura, descolorações ou forte formação de pêlo do material de tabalarate ou fitas

- caso tenha entrado em contato com produtos químicos ou em caso de carga causada por queda com forte impacto (fator de queda >1).

Em fitas ou eslingas com indicador integrado de desgaste o produto precisará ser imediatamente substituído caso exista abrasão que vá até o indicador (tecido no lado interior de outra cor que esteja visível), caso contrário há perigo de morte.

Conservações apenas podem ser efectuadas em concordância com os perigos indicados pelo fabricante.

Verificação

Em caso de uso comercial o produto tem de ser, em função do uso mas pelo menos sempre anualmente, verificado pelo fabricante, por um técnico especializado ou por um agente autorizado e, se necessário, ser-lhe-á feito manutenção ou ele precisará ser colocado fora de funcionamento.

CARACTERIZAÇÃO NO PRODUTO

Fabricante: EDELRID

Modelo

Designação do produto: Arnês segundo EN 12277, tipo

Números do lote

Figura do uso correto dos elementos de ajuste e dados sobre o peso e o tamanho do usuário

CE 0123: a produção de EPP órgão ou instituto supervisor (TÜV SÜD Product Service GmbH, Ridlersstraße 65, 80339 Munique, Alemanha)

 deve ler e respeitar os avisos e instruções

 YYYY MM: Ano e mês da fabricação

DECLARAÇÃO DE CONFORMIDADE

Com a presente a EDELRID GmbH & Co. KG declara que este artigo está conforme as exigências básicas e as normas relevantes do regulamento da UE 2016/425. A declaração original de conformidade pode ser consultada na internet sob o seguinte link: <http://www.edelrid.com/...>

Os nossos produtos são fabricados com o máximo cuidado. Se mesmo assim houver razão para reclamação, solicitamos indicação do número de carga.

Reserva-se o direito à alterações técnicas.

GENERELLE HENVISNINGER OM ANVENDELSE

Dette produkt er del af et personligt sikkerhedsudstyr til beskyttelse mod fald fra højden og bør tildeles en person. Denne brugsanvisning indeholder vigtige henvisninger. Før dette produkt tages i brug, skal deres indhold være forstået. Forhandleren skal stille denne dokumentation til rådighed for brugeren på det sprog, der tales i anvendelseslandet, og dokumentationen skal opbevares sammen med udstyret, så længe dette anvendes. De følgende brugsoplysninger er vigtige for korrekt anvendelse i praksis. De kan dog aldrig erstatte erfaring, eget ansvar og viden om de farer, der optræder i forbindelse med bjergbestigning, klatring og arbejder i højden og dybden og fritager ikke brugeren for den personlige risiko. OBS: Der er livsfare, hvis brugsanvisningen ikke overholdes!

GENERELLE SIKKERHEDSHENVISNINGER

Bjergbestigning, klatring og arbejder i højden og dybden er forbundet med risici og farer pga. eksterne påvirkninger, som ofte ikke kan genkendes. Fejl og uagtsomhed kan medføre alvorlige ulykker, kvæstelser eller endog død. Ved brug af dette produkt sammen med andre dele er der fare for, at brugssikkerheden påvirkes gensidigt. Brug bør principielt kun ske i forbindelse med CE-mærkede bestanddele af personligt sikkerhedsudstyr (PSU) til beskyttelse mod fald fra højden. Hvis originale bestanddele af produktet ændres eller fjernes, kan sikkerhedsegenskaberne begrænses. Udstyret bør på ingen måde, medmindre dette anbefales skriftligt af producenten, ændres eller tilpasses til montering af ekstra dele. Før og efter brugen skal produktet kontrolleres for eventuelle beskadigelser, brugsklar tilstand og kor-

rekt funktion skal sikres. Produktet skal omgående kasseres, hvis der er den mindste tvivl om dets brugssikkerhed. Producenten afviser enhver hæftelse i tilfælde af misbrug og/eller forkert brug. Brugerne eller de personer, der har påtaget sig ansvaret, bærer selv risikoen. Til brug af dette produkt anbefaler vi desuden at være opmærksom på de tilsvarende nationale regler. PSU-produkter er udelukkende beregnet til sikring af personer.

PRODUKTSPECIFIKKE OPLYSNINGER, FORKLARING AF ILLUSTRATIONERNE

1 Korrekt betjening af justeringselementerne hhv. spænderne.

2a + b Korrekt indstilling hhv. størrelse af selen. Ved spændte selebånd skal det være muligt at skubbe håndfladen ind under båndet.

2c Ved nogle selemodeller kan indstillingsområdet gøres større ved at der trådes ud af båndholderen.

3 Ved køb hhv. inden anvendelse skal pasformen hhv. den korrekte indstilling af selen kontrolleres med en hængetest på et sikkert sted.

4 a + b Man skal være opmærksom på den korrekte position af indbindingsløjfen. Indbindingsløjfen må ikke være snoet. Justeringselementer, indbindingspunkter og fastbindingsknuder skal også kontrolleres regelmæssigt under anvendelsen.

5 Ottetalsknobet er et knob, der anbefales til indbinding.

6a Korrekt indbinding direkte gennem hoftesele og benslyngeforbindelse.

6b Korrekt indbinding gennem indbindingsringen.

6c Korrekt indbinding med to spejlvendt indhængte låsekarabinhager

6d Korrekt indbinding ved hofseseler med to symmetriske indbindingspunkter.

6e Korrekt indbinding ved kompletseleler (type A) med to symmetriske indbindingspunkter.

6f Korrekt indbinding ved hofseseler med tværliggende indbindingsforbindelse.

6g Ved seler med metal-D-ring må selen ikke fastgøres til D-ringen.

7a Forkert indbinding kun gennem hofseselen.

7b Forkert indbinding kun gennem benslyngen.

7c Materialeslynger må under ingen omstændigheder bruges som indbindingspunkt.

7d Ved indbinding kun gennem et indbindingspunkt ved seler med to symmetriske indbindingspunkter er der livsfare.

7e Forkert indbinding.

8a+b Kompletseleler til børn (type B) er kun tilladt for personer med en samlet vægt på op til 40 kg.

8c+d Hvis indbindingsøjlet på bagsiden indbindes, skal de to indbindingsløjfer på forsiden forbindes med en låsningssikkert karabinhage.

9a Hvis der er fare for ukontrolleret tipning af overkroppen (især ved børn, uerfarne brugere eller personer, der bærer tunge rygsække), må en siddesele (type C) kun bruges i forbindelse med en brystsele (type D). Som forbindelse mellem bryst- (type D) - og siddesele (type C) kan et sammenknudt bånd med en styrke på mindst 15 kN (3 mærkningsstriber) bruges. Den nederste knude bør befinde sig cirka på højde med solarplexus.

9b Alternativt kan rebet føres direkte gennem brystselens slynger.

9c Anvendelse af en brystsele (type D) uden siddesele (type C) er ikke tilladt.

10 Sikringsapparater eller karabinhager må fastgøres direkte til indbindingsslyngen.

11 Klatrestisæt eller systemer med indbindingsslynger fastgøres til indbindingsringen med et ankerstik.

12 Materialeslynger er udelukkende beregnet til transport af materiale op til 5 kg.

13a Lastoverførende skrueelementer skal regelmæssigt kontrolleres for korrekt montering.

13b Ved fastgørelsen af SCREW-D-ringen og PSU-kontrollen skal man være opmærksom på, at ringens skrue er spændt med 4 Nm.

14 Hvis slitagebeskyttelsen af et indbindingssted er skuret igennem, hhv. hvis røde fibre er synlige på slitagebeskyttelsen, skal selen tages ud af brug.

15a Selerne kan vaskes med lukket vand og mild sæbe. Efter vask skal selen skylles med rent vand. Gængse desinficeringsmidler kan bruges ved behov.

15b Seler må bruges i et temperaturområde mellem -35° og +55°.

16a Seler må ikke vaskes i vaskemaskinen.

16b Seler bør ikke tørres i sollys.

16c Seler bør ikke tørres ved eller på varmelegemer eller lignende varmekilder.

16d Oplagring, tørring og transport af seler bør ske i et køligt og tørt miljø beskyttet mod direkte UV-stråling.

17 Selens bærende struktur

- må ikke komme i kontakt med syre, f.eks. batterisyre, ætsende stoffer eller andre kemikalier

- Tilisninger kan reducere styrken

- må ikke forsynes med tekst

- skal beskyttes mod kraftig slitage eller skarpe kanter

- må ikke beskadiges eller modificeres

- må ikke udsættes for ekstrem varme eller f.eks. flyvende gnister

- bør beskyttes mod sollys

LEVETID OG UDSKIFTNING

Produktets levetid er i væsentlig udstrækning afhængig af typen og hyppigheden af anvendelsen samt eksterne påvirkninger. Efter udløb af anvendelsesvarigheden hhv. senest efter udløb af den maksimale levetid skal produktet tages ud af brug. Produkter fremstillet af kemifibre (polyamid, polyester, Dyneema®, aramid, Vectran®) er også uden brug udsat for en vis aldring, der især afhænger af den ultraviolette strålings styrke samt klimatiske miljøpåvirkninger.

Henvisninger til produkter med meget faste fibre:

- Aramid-fibre har en lav modstand mod UV-stråler og bør derfor ikke udsættes for sollys hele tiden.

- Meget faste fibre af polyethylen har et lavere smeltepunkt (140 °C) end andre syntetiske fibre og en meget lavere friktionskoefficient. Derfor kan sådanne tekstilprodukter være svære at kontrollere under brugen.

Efter udløb af anvendelsesvarigheden hhv. senest efter udløb af den maksimale levetid skal produktet tages ud af brug.

Maksimal levetid

Ved optimale oplagringsbetingelser og uden brug: 14 år.

Maksimal anvendelsesvarighed (kommerciel/ikke-kommerciel anvendelse)

Ved korrekt anvendelse uden synlig slitage og optimale oplagringsbetingelser: 10 år.

Hyppig eller ekstrem brug

Ved hyppig brug og meget høj arbejdsydelse kan anvendelsesvarigheden reduceres tydeligt. Principielt skal produktet straks kasseres

- ved beskadigelse af båndkanterne eller hvis fibre er trukket ud af båndmaterialet

- hvis der kan ses beskadigelser/tegn på slitage af sømmene

- ved smelteforbrændinger, misfarvninger eller hvis båndmaterialet er meget loddent

- hvis der har været kontakt med kemikalier eller en kraftig faldbelastning (faldfaktor >1).

Ved bånd eller slynger med integreret slitageindikator skal produktet skiftes ud med det samme, hvis der er slitage op til indikatoren (indvendigt væv med anden farve synligt), ellers er der livsfare.

Reparationer må kun udføres i overensstemmelse med de procedurer, der er oplyst af producenten.

Kontrol

Ved kommerciel anvendelse skal produktet kontrolleres efter behov, dog mindst en gang om året, af producenten, en sagkyndig person eller et godkendt kontrolorgan og, om nødvendigt, vedligeholdelses eller kasseres.

MÆRKNINGER PÅ PRODUKTET

Producent: EDELRID

Model

Produktbetegnelse: Sele iht. EN 12277, type

Chargenummer

Illustration af korrekt betjening af indstillingselementerne, i givet fald oplysninger om brugervægt og størrelsesområde

CE 0123: Organ, der overvåger produktionen af det personlige sikkerhedsudstyr (TÜV SÜD Product Service GmbH, Ridlerstraße 65, D - 80339 München, Tyskland)

 Advarsler og anvisninger skal læses og overholdes.

 YYYY MM: Fremstillingsår og -måned

OVERENSSTEMMELSESERKLÆRING

Hermed erklærer EDELRID GmbH & Co. KG, at denne artikel er i overensstemmelse med de grundlæggende krav og de relevante forskrifter af EU-forordningen 2016/425. Originaloverensstemmelseserklæringen kan hentes på følgende internet-link: <http://www.edelrid.com/...>

Vores produkter fremstilles med største omhyggelighed. Hvis der alligevel er grund til berettigede reklamationer, beder vi om oplysning af chargenummeret.

Ret til tekniske ændringer forbeholdes.

PL

UPRĄŻ ZGODNA Z NORMĄ EN 12277

OGÓLNE ZASADY UŻYTKOWANIA

Wyrób ten stanowi część indywidualnego wyposażenia ochronnego zabezpieczającego przed upadkiem z wysokości i powinien być używany przez jedną osobę. Niniejsza instrukcja obsługi zawiera ważne informacje. Przed użyciem tego produktu wymagane jest ich zrozumienie. Sprzedawca zobowiązany jest do udostępnienia tych dokumentów użytkownikowi w jego własnym języku. Dokumenty te muszą być przechowywane przez cały okres użytkowania przy wyposażeniu. Poniższe informacje dotyczące użytkowania są ważne w celu prawidłowego i praktycznego zastosowania produktu. Informacje te w żadnym wypadku nie zastępują doświadczenia, własnej odpowiedzialności oraz wiedzy o zagrożeniach występujących podczas wspinaczek skałkowych i wysokogórskich, a także prac na wysokościach i w wykopach, jak również nie eliminują ryzyka, które każdy ponosi we własnym zakresie. Uwaga: W przypadku nieprzestrzegania niniejszej instrukcji użytkowania zachodzi niebezpieczeństwo utraty życia!

OGÓLNE ZASADY BEZPIECZEŃSTWA

Wspinaczki skalkowe i wysokogórskie, a także prace na wysokościach i w wykopach zawierają element niedostrzegalnego ryzyka i zagrożeń, których źródłem są

czynniki zewnętrzne. Błędy i nieuwaga mogą skutkować ciężkimi wypadkami, obrażeniami lub nawet śmiercią. Przy połączeniu tego produktu z innymi elementami składowymi zachodzi niebezpieczeństwo wzajemnego pogarszania bezpieczeństwa użytkownika. Zasadniczo produkt powinien być używany wyłącznie w połączeniu z noszącymi oznaczenie CE elementami osobistego wyposażenia zabezpieczającego dla zabezpieczenia przed spadnięciem z wysokości. Zmiana lub usunięcie oryginalnych elementów składowych tego produktu może spowodować pogorszenie właściwości zabezpieczających. Wyposażenie nie powinno być zmieniane ani dopasowywane do mocowania elementów dodatkowych w żaden sposób, który nie jest zalecany przez producenta na piśmie. Przed użyciem i po użyciu produkt należy sprawdzać pod względem ewentualnych uszkodzeń, oraz stanu umożliwiającego użytkowanie i prawidłowe funkcjonowanie produktu. Produkt należy natychmiast usunąć, jeśli występują najmniejsze wątpliwości odnośnie bezpieczeństwa jego użytkowania. Producent nie ponosi odpowiedzialności w przypadku nadużycia oraz/lub nieprawidłowego użytkowania. Odpowiedzialność i ryzyko ponoszą we wszystkich przypadkach użytkownicy względnie osoby odpowiedzialne. Przy stosowaniu tego produktu zalecane jest dodatkowo

przestrzeganie odpowiednich przepisów państwowych. Produkty osobistego wyposażenia zabezpieczającego dopuszczone są wyłącznie do zabezpieczania osób.

SZCZEGÓLWE INFORMACJE O PRODUKCIE, OBJAŚNIENIE RYSUNKÓW

1 Prawidłowa obsługa elementów regulacyjnych względnie klamer.

2a +b Prawidłowe ustawienie względnie wielkość pasa. Przy mocno zaciągniętych pasach uprząży pod pasem powinno być możliwe włożenie ręki na płasko.

2c W niektórych modelach pasów zakres regulacji można zwiększyć poprzez wyjęcie taśmy ze szlufki.

3 Przy zakupie lub przed użyciem należy koniecznie sprawdzić dopasowanie wzgl. prawidłowe ustawienie uprząży poprzez wykonanie testu zawieszenia użytkownika w bezpiecznym miejscu.

4 a+ b Uważać na prawidłowe położenie pętli. Pętla nie może być skręcona. Elementy regulacyjne, punkty wiązania i węzły mocujące muszą być regularnie sprawdzane podczas użytkowania

5 Do zamocowania liny zaleca się węzeł osemkowy.

6a Prawidłowe zamocowanie liny bezpośrednio poprzez pas biodrowy i łącznik taśm udowych.

6b Prawidłowe zamocowanie liny poprzez pierścienie.
6c Prawidłowe zamocowanie liny z użyciem dwóch karabinków wpiętych w przeciwnych kierunkach

6d Prawidłowe zamocowanie liny w przypadku uprząży biodrowych z dwoma symetrycznymi punktami mocowania.

6e Prawidłowe zamocowanie liny w przypadku uprząży pełnej (typu A) z dwoma symetrycznymi punktami mocowania.

6f Prawidłowe zamocowanie liny w przypadku uprząży biodrowych z łącznikiem poprzecznym.

6g W przypadku uprząży z półkółkiem metalowym mocowanie można wykonać na półkółku.

7a Nieprawidłowe zamocowanie liny tylko na pasie biodrowym.

7b Nieprawidłowe zamocowanie liny tylko poprzez łącznik taśm udowych.

7c Pętli materiałowych w żadnym wypadku nie wolno używać jako punktu mocowania liny.

7d Występuje zagrożenie dla życia, jeśli w przypadku uprząży z dwoma symetrycznymi punktami mocowania lina zostanie zamocowana tylko przez jeden punkt mocowania.

7e Nieprawidłowe zamocowanie.

8a+b Dziecięce uprząże pełne (typu B) dozwolone są dla osób o masie całkowitej do 40kg.

8c+d W przypadku zamocowania liny do tylnego oczka obie przednie pętle muszą zostać połączone karabińczykiem zabezpieczonym zamkiem.

9a Jeśli istnieje niebezpieczeństwo niekontrolowanego przechylenia się górnej części ciała (zwłaszcza gdy chodzi o dzieci, niedoświadczonych użytkowników i podczas noszenia ciężkich plecaków), to uprząż biodrową (typu C) należy używać tylko w połączeniu z uprzążą piersiową (typu D). Aby połączyć uprząż piersiową (typu D) z uprzążą biodrową (typu C) można użyć zawiązanej taśmy o wytrzymałości co najmniej 15kN (oznaczona jest 3 paskami). Dolny węzeł powinien znajdować się na wysokości splotu słonecznego.

9b Innym rozwiązaniem jest poprowadzenie liny bezpośrednio przez pętle uprząży piersiowej.

9c Użycie uprząży piersiowej (typu D) bez uprząży biodrowej (typu C) jest niedozwolone.

10 Urządzenia zabezpieczające lub karabińczyki można zamocować bezpośrednio na pętli.

11 Zestawy wspinaczkowe lub systemy z pętlami mocuje się do pierścienia stosując węzeł typu

główka skowronka.

12 Szpejkarki materiałowe przewidziane są wyłączenie do transportowania szpeju o masie do 5kg.

13a Elementy śrubowe przenoszące obciążenia muszą być regularnie sprawdzane pod względem prawidłowego zamontowania.

13b W przypadku mocowania półkolami śrubowymi oraz podczas przegądu osobistego wyposażenia ochronnego należy uważać, aby śruba półkola była dociągnięta momentem 4Nm.

14 Jeśli zabezpieczenie przed starciem jest przetarte w miejscu mocowania lub jeśli w miejscu zabezpieczenia przed starciem widoczne są czerwone włókna, to uprząż należy wycofać z użytkowania.

15a Uprząż można myć ciepłą wodą i delikatnym mydłem. Po myciu uprząż należy spłukać czystą wodą. W razie potrzeby można użyć ogólnie dostępnych środków dezynfekujących.

15b Uprząż wolno używać w zakresie temperatur od -35° do +55°.

16a Uprząż nie wolno prac w pralce.

16b Uprząż nie należy suszyć na słońcu.

16c Uprząż nie należy suszyć na grzejnikach lub podobnych źródłach ciepła.

16d Uprząż należy przechowywać, suszyć i transportować w środowisku chłodnym, suchym i zabezpieczonym przed bezpośrednim promieniowaniem UV.

17 Struktura nośna uprząży

- nie może wejść w kontakt z kwasami, np. kwasem akumulatorowym, substancjami żrącymi lub innymi chemikaliami

- oblodzenie może zmniejszyć wytrzymałość

- nie wolno po niej pisać

- musi być chroniona przed silnym ścieraniem oraz ostrymi krawędziami

- nie może być uszkodzona ani zmodyfikowana

- nie może być narażona na nadmiar ciepła lub np. sypiące się iskry

- powinna być chroniona przed światłem słonecznym

OKRES UŻYTKOWANIA I WYMIANA

Żywotność wyrobu w dużej mierze zależy od sposobu i częstotliwości użytkowania, a także od wpływów zewnętrznych. Po upływie okresu przydatności względnie najpóźniej po upływie maksymalnego okresu użytkowania produkt należy wycofać z użycia. Wyroby wykonane z włókien chemicznych (poliamid, poliestry, dyneema®, aramid, vectran®), nawet nieużytkowane, podlegają pewnemu starzeniu, którego intensywność zależy zwłaszcza od promieniowania ultrafioletowego oraz od wpływu czynników klimatycznych.

Informacje dotyczące produktów z włóknami o wysokiej wytrzymałości:

- Włókna aramidowe mają niską odporność na promieniowanie UV i dlatego nie powinny być stale wystawiane na działanie promieni słonecznych.

- Włókna polietylenowe o wysokiej wytrzymałości mają niższą temperaturę topnienia (140 °C) niż inne włókna syntetyczne i znacznie niższy współczynnik tarcia, co może sprawić, że takie produkty tekstylne będą trudniejsze do kontrolowania podczas użytkowania.

Po upływie okresu przydatności względnie najpóźniej po upływie maksymalnego okresu użytkowania produkt należy wycofać z użycia.

Maksymalny okres przydatności

W optymalnych warunkach przechowywania i bez użytkowania: 14 lat.

Maksymalny okres użytkowania (wykorzystanie

komercyjne/niekomercyjne)

Przy prawidłowym użytkowaniu bez widocznego zużycia i przy optymalnych warunkach przechowywania: 10 lat.

Częste lub ekstremalne użytkowanie

Przy częstym użytkowaniu i bardzo dużym obciążeniu roboczym okres użytkowania może ulec wyraźnemu skróceniu. Zasadniczo należy natychmiast zrezygnować z użytkowania produktu

- jeżeli krawędzie taśmy są uszkodzone lub jeśli z materiału taśmy powyciągane są nitki

- w przypadku spostrzeżenia uszkodzeń/oznak przecierania szwów

- w przypadku stopienia materiału taśmy, spowodowanego tarciami, przebarwień lub znacznej włóknistości materiału taśmy

- w przypadku kontaktu z chemikaliami lub gdy miało miejsce silne obciążenie w wyniku odpadnięcia (współczynnik odpadnięcia >1).

W przypadku taśm lub pętli ze wskaźnikiem zużycia produkt musi być niezwłocznie wymieniony, gdy starcie osiągnie wskaźnik zużycia (widoczna jest wtedy wewnętrzna tkanina o innym kolorze), w przeciwnym wypadku występuje zagrożenie dla życia.

Naprawy mogą być przeprowadzane wyłącznie zgodnie z procedurą podaną przez producenta.

Przegląd

W przypadku użytkowania komercyjnego produkt musi być kontrolowany w razie potrzeby, jednakże nie rzadziej niż raz na rok przez producenta, specjalistę lub zatwierdzony organ kontrolny oraz jeśli to konieczne konserwowany lub wycofany z użytku.

Oznaczenia na produkcie

PRODUCENT: EDELRID

Model

Nazwa produktu: Uprząż zgodna z normą EN 12277, typ

Numer partii

Ilustracja prawidłowej obsługi elementów regulacyjnych, ewentualnie dane o ciężarze użytkownika i zakresach wielkości

☎ 0123: Organ nadzorujący produkcję środków ochrony indywidualnej (PPE) (TÜV SÜD Product Service GmbH, Ridlerstraße 65, 80339 Monachium, Niemcy)

📖 należy przeczytać i bezwzględnie przestrzegać ostrzeżeń i instrukcji

📅 RRRR MM: Rok i miesiąc produkcji

DEKLARACJA ZGODNOŚCI

EDELRID GmbH & Co. KG oświadcza, że artykuł ten jest zgodny z zasadniczymi wymogami i odpowiednimi przepisami rozporządzenia UE 2016/425. Oryginalna deklaracja zgodności dostępna jest pod następującym adresem internetowym:
[http://www.edelrid.com/...](http://www.edelrid.com/)

Produkty naszej firmy wytwarzane są z najwyższą starannością. Jeśli mimo to występuje powód do uzasadnionych reklamacji, prosimy o podanie numeru serii.

Zastrzegamy możliwość wprowadzenia zmian technicznych.

ALLMÄNA ANVÄNDNINGSHÄNVISNINGAR

Denna produkt är en del av en personlig skyddsutrustning som ska skydda mot fall från höga höjder och som ska vara tillordnad en person. Denna bruksanvisning innehåller viktiga hänvisningar. Innan produkten används måste man ha läst och förstått innehållet i detta dokument. Återförsäljaren ska tillhandahålla denna information på användarlandets språk och den ska medfölja utrustningen under hela användningstiden. Följande information är viktig för lämplig och praktisk användning. De kan dock aldrig ersätta erfarenhet, eget ansvar och kunskap om faror som kan uppträda under bergsbestigning, klättring och arbete på höga höjder och i djup och befriar inte från personlig risk. OBS! Om bruksanvisningen inte beaktas medför detta livsfara!

ALLMÄNA SÄKERHETSHÄNVISNINGAR

Bergsbestigning, klättring och arbete på höga höjder och i djup medför ofta dolda risker och faror på grund av yttre påverkan. Fel och oförsiktighet kan ha svåra olyckor, skador och till och med dödsfall som följd. Om denna produkt kombineras med andra komponenter finns risk för att en ömsesidig försämring av användarsäkerheten uppstår. Använd endast i kombination med CE-märkade komponenter av personlig skyddsutrustning (PPE) till skydd mot fall från höga höjder. Om produktens originaldelar förändras eller byts ut kan säkerhetsegenskaperna försämrats. Utrustningen får på intet sätt förändras eller anpassas för fastsättning av andra tillbehör, såvida inte tillverkaren skriftligen ger anvisning om detta. Före och efter användning måste produkten undersökas angående uppkomna skador, och användningsskick och funktionsduglighet måste säkerställas. Produk-

ten ska omedelbart avlägsnas om minsta tvivel råder angående säkerheten. Tillverkaren friskriver sig från allt ansvar vid situationer som uppkommer till följd av missbruk och/eller felanvändning av utrustningen. Risktagandet och ansvaret tillskrivs vid alla händelser användare respektive ansvariga. Vid användning av denna produkt rekommenderar vi dessutom att man följer gällande nationella föreskrifter. PSU-produkterna är uteslutande tillåtna för säkring av personer.

PRODUKTSPECIFIK INFORMATION,**FÖRKLARING TILL FIGURERNA**

- 1** Korrekt användning av justeringselementet resp. spännena.
- 2a + b** Korrekt justering resp. storlek hos selen. Med åtdragna remmar bör en flat hand kunna skjutas in under remmen.
- 2c** Hos vissa modeller kan justeringsområdet förstöras genom att remmarna träs ur remhållarna.
- 3** Vid köp resp. före användningen måste selens passform resp. korrekta inställning testas i en hängtest vid en säker ort.
- 4 a+ b** Observera korrekt position hos inbindningsslingan. Inbindningsslingan får ej vara vriden. Justeringselement, inbindningspunkt och remknutar måste kontrolleras regelbundet under användningen.
- 5** Åttan är en knut som rekommenderas till selning.
- 6a** Korrekt selning direkt genom höftsele och bensele.
- 6b** Korrekt selning genom inbindningsringen.
- 6c** Korrekt selning med två motsatt inhängda låskarbinkar.
- 6d** Korrekt selning hos höftselar med två symmetriska inbindningspunkter.

- 6e** Korrekt selning med komplettelar (typ A) med två symmetriska inbindningspunkter.
- 6f** Korrekt selning hos höftselar med tvärliggande inbindning.
- 6g** Hos selar med metall-D-ring får selen fästas i D-ringen.
- 7a** Felaktig selning endast genom höftselen.
- 7b** Felaktig selning endast genom bensen.
- 7c** Materialslingor får aldrig användas som inbindningspunkt.
- 7d** Vid selning genom endast en inbindningspunkt hos selar med två symmetriska inbindningspunkter består livsfara.
- 7e** Felaktig selning.
- 8a+b** Barnkomplettelar (typ B) är endast tillåtna till personer med en vikt på upp till 40kg.
- 8c+d** Om selning sker med den bakre inbindningsöglan så måste de bägge främre inbindningsslingorna förbindas med en låssäkrad karbinhake.
- 9a** Om fara består för okontrollerad tippling av överkroppen (särskilt hos barn, oerfarna användare och vid belastning med tunga ryggsäckar), så måste sittsele (typ C) användas endast tillsammans med en bröstsele (typ D). Till förbindelse mellan bröst- (typ D) och sittsele (typ C) kan ett knutet band med en hållbarhet på minst 15kN (3 markeringsstrådar) användas. Den understa knuten bör befinna sig ungefär i höjd med solarplexus.
- 9b** Alternativt kan repet även föras direkt genom bröstselens öglor.
- 9c** Användning av bröstsele (typ D) utan sittsele (typ C) är ej tillåtet.
- 10** Säkringsanordningar eller karbinhakar får fästas direkt vid inbindningsslingorna.
- 11** Klätterset eller system med inbindningsslingor fästs vid inbindningsringen med en ankarknut.

- 12** Materialslingor får endast användas till transport av material på upp till 5kg.
- 13a** Belastningsöverförande skruvelement måste regelbundet kontrolleras på korrekt montering.
- 13b** Vid befästning av SCREW-D-ringen och vid kontroll av PSU måste beaktas att ringens skruv dragits åt med 4Nm.
- 14** När nötningskyddet har nöts av på en inbindningspunkt resp. om röda trådar syns på nötningskyddet så måste selen kasseras.
- 15a** Selar kan tvättas med handvarmt vatten och mild tvål. Efter tvätt måste selen spolas ur med klart vatten. Vanliga desinfektionsmedel kan användas vid behov.
- 15b** Selar får användas inom ett temperaturområde mellan -35° och +55°.
- 16a** Selar får ej tvättas i tvättmaskin.
- 16b** Selar bör ej torkas i solljus.
- 16c** Selar bör ej torkas på värmeelement eller liknande värmekällor.
- 16d** Lagering, torkning och transport av selar bör utföras i sval, torr omgivning skyddat mot direkt UV-strålning.
- 17** Selens bärande struktur
- får ej komma i kontakt med syror, t.ex. batterisyra, frätande ämnen eller andra kemikalier
 - nerisning kan reducera hållbarheten
 - får ej förses med skrift
 - måste skyddas mot stark nötning eller skarpa kanter
 - får ej skadas eller modifieras
 - får ej utsättas för extrem hetta eller t.ex. gnistor
 - bör skyddas mot solljus

Livslängd och byte

Produktens livslängd beror i huvudsak på användningsområde, användningsfrekvens och yttre påver-

kan. Efter användningstiden resp. senast efter den maximala livslängden måste produkten kasseras. Produkter som tillverkas av konstfibrer (polyamid, polyester, Dyneema®, aramid, Vectran®) åldras även utan användning, huvudsakligen beroende på den ultraviolettera strålningens intensitet samt klimatiska miljöpåverkningar.

Anmärkningar rörande produkter med höghållfasta fibrer:

- Aramid-fibrer har låg motståndskraft mot UV-strålar och bör därför inte utsättas permanent för solstrålning.

- Höghållfasta polyetenfibrer har en lägre smältpunkt (140°C) än andra syntetfibrer och en mycket lägre friktionskoefficient, vilket kan göra sådana textilprodukter svårare att kontrollera under användning.

Efter användningstiden resp. senast efter den maximala livslängden måste produkten kasseras.

Maximal livslängd

Vid optimala lagringsvillkor och utan användning: 14 år.

Maximal användningstid (professionell/icke professionell användning)

Vid ändamålsenlig användning utan synligt slitage och optimala lagringsvillkor: 10 år.

Ofta och extrem användning

Vid frekvent användning och mycket hög arbetsbelastning kan livslängden reduceras avsevärt. Principiellt måste produkten kasseras omedelbart

- vid skador på bandens kanter eller om fibrer har dragits ur banden

- om skador/avnötning syns på sömmarna
- vid smältning eller förbränning eller stark påls syns på banden
- vid kontakt med kemikalier eller en hård fallbelastning (fallfaktor >1) har skett.

Band eller slingor med integrerad slitageindikering måste produkten genast bytas ut om indikeringen är synlig (inre väv med annan färg), annars består livsfara.

Reparationer får endast utföras i överensstämmelse med tillverkarens procedurer.

Kontroll

Vid professionell användning måste produkten vid behov, dock minst en gång om året, kontrolleras av tillverkaren, kunnig person eller godkänd besiktningensmyndighet och, om erforderligt, repareras eller kasseras.

MARKERINGAR PÅ PRODUKTEN

Tillverkare: EDELRID

Modell

Produktbeteckning: Klättersela enligt EN 12277, typ Lottnummer

Figurer som visar korrekt användning av justeringselement, ev. angivelser rörande användarens vikt och storleksområde

CE 0123: Organisation som övervakar produktionen av PSUn (TÜV SÜD Product Service GmbH, Ridlerstraße 65, 80339 München, Tyskland)

 varningstexterna och bruksanvisningarna måste läsas och beaktas!

 ÅÅÅÅ MM: Tillverkningsår och -månad

FÖRSÄKRAN OM ÖVERENSSTÄMMELSE

Härmed förklarar EDELRID GmbH & Co. KG att denna produkt överensstämmer med de principiella kraven och relevanta föreskrifterna i EU förordning 2016/425. Original-försäkringen om överensstämmelse kan laddas ner under följande länk: [http://www.edelrid.com/...](http://www.edelrid.com/)

CZ

VŠEOBECNÉ POKYNY K POUŽITÍ

Tento výrobek je součástí osobního vybavení k ochraně proti pádům z výšky a měl by být přidělen jedné osobě. Tento návod k použití obsahuje důležité pokyny. Před použitím tohoto výrobku je nezbytné tyto pokyny obsahově pochopit. Tyto podklady musí prodávající poskytnout uživateli v jazyce země určení a musí se po celou dobu používání uchovávat u výbavy. Následující informace jsou důležité pro odborné a přiměřené použití v praxi. Nemožou však nikdy nahradit zkušenosti, vlastní odpovědnost a znalosti nebezpečí hrozících při horolezectví, lezení a práci ve výškách a hloubkách a vlastní riziko nese uživatel. Pozor: Při nedodržení tohoto návodu k použití hrozí smrtelné nebezpečí!

VŠEOBECNÉ BEZPEČNOSTNÍ POKYNY

Horolezectví, lezení a práce ve výškách a hloubkách často skrývají rizika a nebezpečí způsobená vnějšími vlivy. Chyby a nedbalost mohou mít za následek těžké úrazy nebo dokonce smrt. Při kombinaci tohoto výrobku s jinými součástmi hrozí nebezpečí vzájemného ovlivňování bezpečnosti při používání. Tento výrobek by se měl zásadně používat pouze se součástí osobních ochranných prostředků (OOP) k ochraně před pády z výšky označenými značkou CE. Když se originální součásti výrobku změní nebo od-

Våra produkter tillverkas med största noggrannhet. Skulle det ändå finnas anledning till klagomål, ber vi om uppgift om serienumret.

Tekniska förändringar förbehålls.

NAVAZOVAČÍ ÚVAZEK PODLE EN 12277

straní, může dojít k omezení jeho bezpečnostních vlastností. Vybavení by se nemělo žádným způsobem, který výrobce písemně nedoporučí, upravovat nebo přizpůsobovat pro montáž přídatných dílů. Před použitím a po něm zkontrolujte, zda výrobek není poškozen, musí být zajištěn stav použitelnosti a správná funkce výrobku. Výrobek se musí ihned vyřadit, když existuje i nejmenší pochybnost o jeho bezpečnosti. V případě zneužití a/nebo nesprávného použití se výrobce zříká veškeré odpovědnosti. Odpovědnost a riziko nesou ve všech případech uživatelé nebo zodpovědné osoby. Pro používání výrobku doporučujeme navíc dodržovat odpovídající národní pravidla. Výrobek OOP se smí používat výhradně k zajištění osob.

INFORMACE SPECIFICKÉ PRO VÝROBEK, VYSVĚTLENÍ OBRÁZKŮ

1 Správné používání seřizovacích prvků, příp. přezek.
2a +b Správné nastavení, resp. velikost úvazku. U dobře utažených popruhů úvazku by mělo být možné zasunout pod popruh ruku naplocho.

2c U některých modelů úvazků je možné zvětšit rozsah nastavení vyvléknutím z držáku popruhu.

3 Při nákupu, příp. před použitím se musí zkušebním zavěšením na bezpečném místě zkontrolovat, zda úvazek dobře sedí a je dobře nastaven.

4 a + b Dbejte na správnou polohu navazovacího oka. Navazovací oko nesmí být zkroucené. Seřizovací prvky, závěsný bod a navazovací uzel se musí pravidelně kontrolovat i během používání.

5 K navázání doporučujeme osmičkový uzel.

6a Správné navázání přímo přes bederní pás a můstek nohaviček.

6b Správné navázání přes navazovací kroužek.

6c Správné navázání se dvěma zrcadlově zavěšenými karabinami se zámkem

6d Správné navázání u bederních pásů se dvěma symetrickými závěsnými body.

6e Správné navázání u kompletních úvazků (typ A) se dvěma symetrickými závěsnými body.

6f Správné navázání u bederních pásů s příčně ležícím vázacím můstkem.

6g U úvazků s kovovým kroužkem ve tvaru D se smí upevnit sedák za D kroužek.

7a Chybné navázání pouze přes bederní pás.

7b Chybné navázání pouze přes smyčku nohaviček.

7c Poutka na materiál se nesmí v žádném případě používat jako závěsný bod.

7d Při navázání pouze jedním závěsným bodem u úvazků se dvěma symetrickými závěsnými body hrozí smrtelné nebezpečí.

7e Nesprávné provazování.

8a+b Dětské kompletní úvazky (typ B) jsou schváleny jen pro osoby do 40 kg.

8c+d Při navázání na zadní navazovací oko se musí obě navazovací oka vpředu spojit pomocí karabiny zajištěné zámkem.

9a Hrozí-li nebezpečí nekontrolovaného převrácení horní části těla (zejména u dětí, nezkušených uživatelů a při nesení těžkých ruksaků), smí se použít sedací úvazek (typu C) pouze ve spojení s prsním úvazkem (typu D). K propojení prsního (typ D) a sedacího

úvazku (typ C) se může použít pásek svázaný uzly s pevností minimálně 15 kN (3 značící proužky). Spodní uzel by se měl nacházet přibližně ve výšce solar plexu.

9b Alternativně se lano může vést přímo smyčkami prsního úvazku.

9c Použití prsního úvazku (typu D) bez sedacího úvazku (typ C) není povoleno.

10 Jistítka nebo karabiny se smí připevňovat přímo na navazovací oko.

11 Feratové sety nebo systémy s navazovacími oky se připevňují prusíkem k navazovacímu kroužku.

12 Poutka na materiál jsou určena výhradně k přepravě materiálu do 5 kg.

13a U šroubových prvků přenášejících zátěž se musí pravidelně kontrolovat správná montáž.

13b Při upevňování D kroužku SCREW a při kontrole OOP dbejte na to, aby byl šroub kroužku dotažen momentem 4 Nm.

14 Když je prodřená protioděrová ochrana některého navazovacího místa, příp. když jsou na protioděrové ochraně viditelná červená vlákna, musí se úvazek vyřadit.

15a Úvazky se mohou prát v mírně teplé vodě s použitím neagresivního mýdla. Po prání se úvazek musí vymáchat v čisté vodě. V případě potřeby lze použít běžné dezinfekční prostředky.

15b Úvazky se mohou používat v teplotním rozsahu -35 °C až +55 °C.

16a Úvazky se nesmí prát v pračce.

16b Nesušte úvazky na slunci.

16c Nesušte úvazky na topidlech a podobných zdrojích tepla nebo u nich.

16d Úvazky by se měly skladovat, sušit a přepravovat v chladném, suchém prostředí chráněném před přímým UV zářením.

17 Nosná struktura úvazku

- nesmí přijít do kontaktu s kyselinou, např. akumulátorovou, s leptavými látkami nebo jinými chemikáliemi

- námraza může snížit pevnost

- nesmí se popisovat

- musí se chránit před silným oděrem a ostrými hranami

- nesmí se poškozovat ani upravovat

- nesmí být vystavena extrémnímu horku nebo např. výletu jisker

- musí se chránit před slunečním svitem

ŽIVOTNOST A VÝMĚNA

Životnost výrobku je ve značné míře ovlivněna druhem a četností použití a vnějšími vlivy. Po uplynutí doby upotřebitelnosti nebo nejpozději po dosažení maximální životnosti se výrobek nesmí používat. Výrobky vyrobené z chemických vláken (polyamid, polyester, Dyneema®, aramid, Vectran®) podléhají i bez používání určitému stárnutí, které je závislé zejména na intenzitě ultrafialového záření a okolních klimatických vlivech.

Informace k produktům s vysokopevnostními vlákny: - Aramidová vlákna mají nízkou odolnost vůči UV záření, a proto by neměla být trvale vystavena slunci.

- Vysokopevnostní polyethylenová vlákna mají nižší bod tání (140 °C) než jiná syntetická vlákna a mnohem nižší koeficient tření, což může ztížit kontrolu takových textilních výrobků při používání.

Po uplynutí doby upotřebitelnosti nebo nejpozději po dosažení maximální životnosti se výrobek nesmí používat.

Maximální životnost

Při optimálních skladovacích podmínkách a bez používání: 14 let.

Maximální doba používání (profesionální/neprofesionální používání)

V případě správného používání bez viditelného opotřebení a při optimálních podmínkách skladování: 10 let.

Častější nebo extrémní používání

Při častějším používání a velmi vysokém pracovním zatížení se může životnost výrazně snížit. Výrobek se musí zásadně ihned vyřadit

- při poškození kraju popruhů nebo když jsou z materiálu popruhu vytažena vlákna

- když pozorujete poškození / oděry švů

- při protavení, zbarvení nebo silné chlupatosti materiálu popruhu

- při kontaktu s chemikáliemi nebo když došlo k tvrdému zatížení v pádu (pádový faktor >1).

U popruhů nebo smyček s integrovaným indikátorem opotřebení se výrobek musí neprodleně vyměnit, když je opotřebený až k indikátoru (je viditelná vnitřní tkanina jiné barvy), jinak hrozí nebezpečí ohrožení života.

Opravy se smí provádět jen v souladu s postupem stanoveným výrobcem.

Kontrola

Při profesionálním používání musí být výrobek podle potřeby, nejméně však jednou ročně, zkontrolován výrobcem, odborníkem nebo licencovanou zkušebnou, a v případě potřeby se musí provést jeho údržba nebo vyřazení.

ZNAČENÍ NA VÝROBKU

Výrobce: EDELRID

Model

Označení výrobku: Navazovací úvazek podle EN 12277, typ

Číslo šarže

Obrázek správného používání nastavovacích prvků, příp. údaje ke hmotnosti uživatele a rozsahům velikosti

CE 0123: instituce zajišťující kontrolu výroby osobního ochranného prostředku (TÜV SÜD Product Service GmbH, Ridlerstraße 65, 80339 München, Německo)

 čtěte a dodržujte varování a návody

 YYYY MM: Rok a měsíc výroby

PROHLÁŠENÍ O SHODĚ

Tímto společností EDELRID GmbH & Co. KG prohlašuje, že tento výrobek je v souladu se základními požadavky a příslušnými předpisy nařízení EU 2016/425. Originální prohlášení o shodě naleznete na následujícím internetovém odkazu: [http://www.edelrid.com/...](http://www.edelrid.com/)

Naše výrobky vyrábíme s maximální pečlivostí. Pokud se přesto najde důvod k oprávněné reklamaci, prosíme o uvedení čísla šarže.

Technické změny vyhrazeny.

RO

CENTURĂ DE ASIGURARE CONFORM EN 12277

INDICAȚII GENERALE DE UTILIZARE

Acest produs este parte componentă a unui echipament individual de protecție, pentru protecția împotriva căderilor de la înălțime și trebuie atribuit unei persoane. Aceste instrucțiuni de utilizare conțin indicații importante. Înainte de utilizarea acestui produs, conținutul acestora trebuie să fi fost înțeles. Aceste documente trebuie puse la dispoziția utilizatorului în limba țării de destinație, de către persoana juridică care revinde produsul și trebuie păstrate pe toată durata de utilizare lângă echipament. Următoarele informații privind utilizarea sunt importante pentru o utilizare corectă și practică. Totuși, acestea nu pot înlocui niciodată experiența, responsabilitatea proprie și cunoștințele privind pericolele care apar în timpul alpinismului, escaladării și lucrului la înălțime și adâncime, și nu vă degreveză de riscul individual asumat. Atenție: La nerespectarea acestor instrucțiuni de utilizare, există pericol de moarte!

INSTRUCȚIUNI DE SIGURANȚĂ GENERALE

Alpinismul, escaladarea și lucrul la înălțime și adâncime, datorită influențelor exterioare, prezintă adesea riscuri și pericole care nu pot fi identificate. Greșelile și neatențiile pot avea drept consecință accidente și vătămări corporale grave sau chiar și decesul. La combinarea acestui produs cu alte componente, există pericolul de prejudiciere reciprocă, în ceea ce privește siguranța de utilizare. În principiu, trebuie utilizate numai piese componente marcate CE pentru echipamentul individual de protecție (EIP), pentru protecția împotriva căderii de la înălțime. Dacă componentele originale ale produsului sunt modificate sau îndepărtate, caracteristicile de siguranță ale produsului pot fi limitate prin aceasta. Dacă producătorul nu recomandă în scris, echipamentul nu ar trebui sub nicio formă modificat sau adaptat la componente suplimentare. Înainte și după întreținere, produsul trebuie verificat dacă nu prezintă de-

teriorări și se verifică starea de funcționare, care să asigure funcționarea corectă a acestuia. Produsul trebuie imediat scos din uz, dacă există și cel mai mic dubiu cu privire la siguranța de utilizare. În caz de abuz și / sau utilizare greșită, producătorul își declină toată responsabilitatea. În toate cazurile, responsabilitatea și riscul revin utilizatorilor, respectiv persoanelor responsabile. Recomandăm ca pentru utilizarea acestui produs, să se respecte în mod suplimentar reglementările naționale corespunzătoare. Produsele EIP sunt admise în exclusivitate pentru asigurarea de persoane.

INFORMAȚII SPECIFICE PRODUSULUI, EXPLICAREA FIGURILOR

1 Deservirea corectă a elementelor de reglare, resp. a cataramelor.

2a +b Reglarea corectă, resp. mărimea centurii. În cazul fixării ferme a chingilor, trebuie să încapă o palmă a mâinii sub bandă.

2c La unele modele de bază, domeniul de reglare se poate mări prin lărgirea din suportul benzii.

3 La cumpărare, resp. înainte de utilizare, trebuie verificată forma corectă, resp. reglarea corectă a centurii, printr-un test de atârnare efectuat într-un loc sigur.

4 a + b Acordați atenție poziției corecte a buclei de atașare. Buclea de atașare nu are voie să fie răsucită. Elementele de reglare, punctul de atașare și nodurile de asigurare, trebuie verificate cu regularitate, chiar și în timpul utilizării.

5 Nodul Opt este un nod recomandat pentru asigurare.

6a Asigurare corectă, direct prin centura tip scaun și puntea buclă de picior.

6b Asigurare corectă prin inelul de atașare.

6c Asigurare corectă cu două carabinieri de blocare agățate în oglindă una față de alta

6d Asigurare corectă la centurile tip scaun cu două puncte simetrice de atașare.

6e Asigurare corectă la centuri complete (tip A) cu două puncte simetrice de atașare.

6f Asigurare corectă la centurile tip scaun cu punte de atașare poziționată transversal.

6g La centurile de asigurare cu inel D din metal, centura se poate fixa de inelul D.

7a Asigurare greșită numai prin centura tip scaun.

7b Asigurare greșită numai prin bucla de picior.

7c În niciun caz buclele din material nu se vor utiliza ca puncte de atașare.

7d La asigurarea numai cu un singur punct de atașare, la centurile cu două puncte simetrice de atașare, există pericol de moarte.

7e Asigurare greșită.

8a+b Centurile complete pentru copii (tip B) sunt admise pentru persoane cu o greutate totală de până la 40kg.

8c+d Dacă asigurarea se efectuează prin urechea de atașare din spate, atunci ambele bucle de atașare din față trebuie legate cu o carabinieriă cu asigurare de blocare.

9a Dacă există pericolul răsturnării necontrolate a părții superioare a corpului (în special la copii, utilizatori neexperimentați și în cazul purtării rucsacurilor grele), trebuie utilizată o centură tip scaun (tip C), numai în legătură cu o centură de piept (tip D). Pentru realizarea legăturii dintre centurile de piept (tip D) și centurile tip scaun (tip C), se poate utiliza o chingă înnodată cu o rezistență minimă de 15kN (3 benzi de identificare). Nodul inferior trebuie să se afle aproximativ la înălțimea plexului solar.

9b Alternativ, coarda se poate conduce direct prin buclele centurii de piept.

9c Nu este permisă utilizarea unei centurii de piept (tip D) fără o centură tip scaun (tip C).

10 Dispozitivele de siguranță sau carabinierile pot fi fixate direct de bucla de atașare.

11 Seturile via ferrata sau sistemele cu bucle de atașare se fixează de inelul de atașare cu un nod gură de lup.

12 Buclele din material sunt prevăzute exclusiv pentru transportul de materiale de până la 5kg.

13a Elementele filetate prin care se transmit forțele trebuie verificate cu regularitate dacă sunt corect montate.

13b La fixarea inelului SCREW-D și la verificarea EIP trebuie luat în considerare, că șurubul inelului trebuie strâns cu un cuplu de strângere de 4Nm.

14 Dacă protecția pentru frecare la locul de atașare s-a uzat, resp. dacă la protecția pentru frecare fibrele roșii devin vizibile, centura trebuie scoasă din uz.

15a Centurile pot fi spălate cu apă caldă și cu un săpun emolient. După spălare, centura trebuie clătită cu apă limpede. Dacă este necesar, se pot utiliza agenți de dezinfectare uzuali din comerț..

15b Centurile pot fi utilizate într-un domeniu de temperatură de la -35° până la +55°.

16a Este interzisă spălarea centurilor în mașina de spălat rufe.

16b Centurile nu trebuie uscate la lumina soarelui.

16c Centurile nu trebuie uscate la sau pe calorifere sau alte surse comparabile de căldură.

16d Depozitarea, uscarea și transportul centurilor trebuie să se efectueze într-un mediu răcoros, uscat și ferit de acțiunea directă a radiației UV.

17 Structura portantă a centurii
- nu are voie să vină în contact cu acizi, de ex. acid

de baterie, substanțe corozive sau alte substanțe chimice

- înghețul îi poate reduce rezistența

- nu are voie să fie inscripționată

- trebuie ferită de frecări puternice sau muchii ascuțite

- nu are voie să fie deteriorată sau modificată

- nu are voie să fie expusă la nicio căldură extremă sau de ex. scânteii care zboară

- trebuie protejată de lumina solară

DURATA DE VIAȚĂ ȘI ÎNLOCUIREA

Durata de viață a produsului depinde efectiv de modul și de frecvența de utilizare, precum și de influențele exterioare. După expirarea duratei de utilizare, respectiv cel mai târziu după expirarea duratei maxime de viață, produsul trebuie scos din uz. Produsele fabricate din fibre sintetice (poliamidă, poliester, Dyneema®, aramidă, Vectran®) sunt supuse chiar și fără utilizare unei anumite îmbătrâniri, care depinde în special de puterea razelor ultraviolete, precum și de influențele climatice ale mediului înconjurător.

Indicații pentru produsele cu fibre ultrarezistente:

- Fibrele de aramidă au o rezistență redusă la razele UV, motiv pentru care nu ar trebui expuse pe termen lung la razele solare.

- Fibrele de polietilenă ultrarezistente au punctul de topire mai mic (140 °C) decât alte fibre sintetice și un coeficient de frecare mult mai mic; de aceea, aceste produse textile sunt mai dificil de controlat în timpul utilizării.

După expirarea duratei de utilizare, respectiv cel mai târziu după expirarea duratei maxime de viață, produsul trebuie scos din uz.

Durata maximă de viață

În condiții optime de depozitare și fără utilizare: 14 ani.

Durata maximă de utilizare (utilizare profesională/neprofesională)

La o utilizare corectă, fără uzură vizibilă și condiții optime de depozitare: 10 ani.

Utilizare repetată și extremă

La o utilizare frecventă și la o capacitate de lucru foarte mare, durata de utilizare se poate reduce considerabil. În principiu, produsul trebuie imediat eliminat

- la deteriorarea muchiilor chingii sau când sunt trase fibre din materialul chingii

- când se pot observa deteriorări/fenomene de uzură prin frecare ale cusăturilor

- la arsuri prin topire, decolorări sau scămoșarea puternică a materialului benzii

- la contactul cu substanțe chimice sau atunci când a avut loc o solicitare de cădere dură (factor de cădere >1).

La chingile sau buclele cu indicator de uzură integrat, produsul trebuie imediat înlocuit, dacă există o uzură prin frecare până la indicator (țesătura interioară de altă culoare este vizibilă), în caz contrar, există pericol de moarte.

Reparațiile pot fi efectuate numai în conformitate cu procedurile indicate de către producător.

Verificare

În cazul utilizării profesionale, dacă este necesar, produsul trebuie cel puțin, dar totuși anual, să fie verificat de producător, o persoană competentă sau de o unitate de verificare autorizată, iar dacă este necesar să fie întreținut sau scos din uz.

MARCAJELE DE PE PRODUS

Producător: EDELRID

Model

Denumire produs: Centură de asigurare conform EN 12277, tip

Număr lot

Reprezentarea deservirii corecte a elementelor de reglare, în caz de necesitate specificații privind greutatea utilizatorului și domeniul de măriri

CE 0123: Organismul de monitorizare a producției EIP (TÜV SÜD Product Service GmbH, Ridlerstraße 65, 80339 München, Germania)

⚠️ avertizările și instrucțiunile trebuie citite și respectate

🏭 AAAALL: Anul și luna de fabricație

DECLARAȚIE DE CONFORMITATE

Prin prezenta, EDELRID GmbH & Co. KG declară, că acest articol este în concordanță cu cerințele de bază și prescripțiile relevante ale Regulamentului EU 2016/425. Declarația de conformitate originală se poate apela la următorul link de pe Internet: <http://www.edelrid.com/...>

Produsele noastre se fabrică cu cea mai mare atenție. În cazul în care, totuși, ar exista motive întemeiate de reclamație, vă rugăm să ne comunicați numărul lotului.

Ne rezervăm dreptul la modificări tehnice.

YLEISET KÄYTTÖÄ KOSKEVAT OHJEET

Tämä tuote kuuluu henkilönsuojaimiin, jotka suojaavat korkeilta paikoilta putoamista vastaan, ja sen tulisi olla vain yhden henkilön käytössä. Tämä käyttöohje sisältää tärkeitä ohjeita. Ohjeet on luettava ja ymmärrettävä ennen tämän tuotteen käyttöä. Jälleenmyyjän on toimitettava nämä asiakirjat käyttäjälle hänen käyttömaansa kielellä, ja niitä on säilytettävä tuotteen kanssa sen koko käyttöajan ajan. Seuraavat käyttöä koskevat ohjeet ovat tärkeitä asianmukaisen ja toimivan käytön kannalta. Ne eivät kuitenkaan koskaan korvaa kokemusta, omavastuuta ja vuorostokiipeilyyn ja korkeilla ja syvillä paikoilla kiipeilyyn ja työskentelyyn liittyvien vaarojen tuntemista eivätkä vapauta käyttäjää henkilökohtaisesta vastuusta. Huomio: Käyttöohjeen tietojen noudattamatta jättäminen merkitsee hengenvaaraa!

YLEISET TURVALLISUUTTA KOSKEVAT OHJEET

Vuorostokiipeilyyn, kiipeilyyn ja korkealla ja syvänteissä työskentelyyn liittyy usein olukoista tekijöistä aiheutuvia havaitsemattomissa olevia riskejä ja vaaroja. Virheet ja huolimattomuus voivat aiheuttaa vakavia onnettomuuksia, vammoja tai jopa kuoleman. Kun tuotteen kanssa käytetään muita osia, käyttöturvallisuus on vaarassa heikentyä. Tuotetta tulisi käyttää vain CE-merkittyjen henkilönsuojaimien osien kanssa, jotka on tarkoitettu käytettäväksi suojaamaan putoamiselta korkeilla paikoilla. Tuotteen alkuperäisten osien muuttaminen tai poistaminen voi heikentää turvallisuutta. Varusteita ei tulisi muuttaa tai säätää millään tavalla lisäosien kiinnittämistä varten, mikäli valmistaja ei suosittelä näin tekemään. Ennen käyttöä ja käytön jälkeen tuote on tarkastettava mahdollisten

vaurioiden varalta. Tuotteen käyttövalmius ja moitteeton toiminta tulee varmistaa. Tuote on poistettava käytöstä välittömästi, jos sen käyttöturvallisuudesta on pienintäkään epäilystä. Valmistaja ei vastaa millään tavalla väärikkäytön ja/tai epäasianmukaisen käytön aiheuttamista vahingoista. Vastuu ja riski on kaikissa tapauksissa käyttäjällä / käytöstä vastaavalla henkilöllä. Suosittelemme lisäksi huomioimaan tämän tuotteen käytössä asiaankuuluvat maakohtaiset määräykset. Henkilönsuojaintuotteet on hyväksytty käytettäväksi yksinomaan ihmisten varmistamiseen.

TUOTEKOHTAISET TIEDOT, KUVIEN SELITYS

1 Säätöosien / solkien oikea käyttö.

2a + b Valjaiden oikea säätö/koko. Kun vyönauha on kiristetty, ojennetun käden tulisi mahtua nauhan alle.

2c Muutamissa valjainmalleissa säätöaluetta on mahdollista suurentaa pujottamalla nauhaa ulos vyökiinnikkeestä.

3 Tuotteen ostamisen yhteydessä tai ennen käyttöä valjaiden istuvuus ja oikea säätö on tarkistettava roikkumistestillä turvallisessa paikassa.

4 a + b Huomioi kiinnityslenkin oikea sijainti. Kiinnityslenkki ei saa kiertyä. Säätöosat, liitoskohta ja kiinnitysolut on tarkastettava säännöllisesti myös käytön aikana.

5 Köyden kiinnittämisessä suositellaan kahdeksikon käyttöä.

6a Köyden oikea kiinnittäminen suoraan lantiovaljaisiin ja jalkalennkkien yhdyskappaleeseen.

6b Köyden oikea kiinnittäminen kiinnitysrenkaaseen.

6c Köyden oikea kiinnittäminen kahdella vastakkain ripustetulla sulkurenkaalla

6d Köyden oikea kiinnittäminen lantiovaljaisiin, joissa kaksi symmetristä kiinnityspistettä.

6e Köyden oikea kiinnittäminen kokovaljaisiin (tyyppi A), jossa kaksi symmetristä kiinnityspistettä.

6f Köyden oikea kiinnittäminen lantiovaljaisiin, jossa poikittainen kiinnityskappale.

6g Kun valjaisa on metallinen D-rengas, kiinnityksen saa tehdä D-renkaaseen.

7a Köyden kiinnittäminen vääriin vain lantiovaljaisiin.

7b Köyden kiinnittäminen vääriin vain reisilenkkeihin.

7c Materiaalienkeijä ei missään tapauksessa saa käyttää kiinnityspisteenä.

7d Jos köysi kiinnitetään vain yhteen kiinnityspisteeseen valjaisiin, joissa on kaksi symmetristä kiinnityspistettä, on olemassa hengenvaara.

7e Köyden kiinnittäminen.

8a+b Lasten kokovaljaiden (tyyppi B) käyttö on sallittu vain henkilöille, joiden koko paino on enintään 40 kg.

8c+d Jos köysi kiinnitetään valjaiden takana olevaan kiinnitysilmuksaan, edessä olevat kiinnityslenkit on yhdistettävä lukitusvarmalla sulkurenkaalla.

9a Jos on olemassa yläruumiin tahattoman horjattamisen vaara (erityisesti lapset, kokemattomat käyttäjät ja painavien reppujen kantaminen), lantiovaljaita (tyyppi C) saa käyttää vain yhdessä rintavaljaiden (tyyppi D) kanssa. Rintavaljaiden (tyyppi D) ja lantiovaljaiden (tyyppi C) yhdistämiseen voidaan käyttää solmittua nauhaa, jonka kestävyys on vähintään 15 kN (3 merkintäviivaa). Alemman solmun tulisi olla noin pallean korkeudella.

9b Vaihtoehtoisesti köyden voi myös ohjata suoraan rintavaljaiden lenkkiin läpi.

9c Rintavaljaiden (tyyppi D) käyttö ilman lantiovaljaita (tyyppi C) ei ole sallittu.

10 Varmistuslaitteet tai sulkurenkaat saa kiinnittää suoraan kiinnityslenkkiin.

11 Kiinnityslenkeillä varustetut kiipeilyasarjat tai järjestelmät kiinnitetään kiinnitysrenkaaseen leivonpääsolmulla.

12 Materiaalienkit on tarkoitettu enintään 5 kg painavan materiaalin kuljettamiseen.

13a Kuormaa kannattelevien ruuviosien oikea asennus on tarkastettava säännöllisesti.

13b SCREW-D-renkaan kiinnittämisessä ja henkilönsuojaimen tarkastamisessa on varmistettava, että renkaan ruuvien on kiristetty 4 Nm:llä.

14 Valjaat on poistettava käytöstä, jos kiinnityskohdan hankaussuojos on hankautunut rikki tai hankaussuojuksessa alkaa näkyä punaisia lankoja.

15a Valjaat voidaan pestä kädenlämpöisellä vedellä ja miedolla saippualla. Pesun jälkeen valjaat on huuhdeltava puhtaalla vedellä. Tarvittaessa voidaan käyttää myös tavallisia desinfiointiaineita.

15b Valjaita saa käyttää -35° ... +55° lämpötilassa.

16a Valjaita ei saa pestä pesukoneessa.

16b Valjaita ei saa kuivata auringonvalossa.

16c Valjaita ei saa kuivata lämpöpatterien tai vastaavien lämmönlähteiden päällä.

16d Valjaat tulee säilyttää ja kuivata viileässä, kuivassa, suoralla UV-säteilyltä suojatussa ympäristössä.

17 Valjaiden kantava rakenne

- ei saa joutua kosketuksiin happojen (esim. akkuhapot), syövyttävien aineiden tai muiden kemikaalien kanssa

- voi heikentyä kestävyydeltään, jos se jäätyy

- on jätettävä ilman kirjoitusta

- on suojattava voimakkaalta hankaukselta tai teräviltä reunoilta

- ei saa vioittua eikä muuttua

- ei saa altistua äärimmäiselle kuumuudelle tai esim. kipinöille

- tulisi aina suojata auringonvalolta

KESTOIKÄ JA VAIHTAMINEN

Tuotteen kestoikä riippuu oleellisesti käyttötavasta ja -tiheydestä sekä ulkoisista vaikutteista. Tuote on poistettava käytöstä käyttöiän kuluttua tai viimeistään maksimaalisen kestoian kuluttua loppuun. Tekokuiduista (polyamidi tai polyesteri, Dyneema®, Aramid, Vectran®) valmistetut tuotteet ovat myös ilman käyttöä alttiita tietyille kulumiselle, joka riippuu erityisesti ultraviolettisäteilyn voimakkuudesta ja ilmastollisista ympäristönvaikutteista.

Erikoislujista kuiduista valmistettuja tuotteita koskevia huomautuksia:

- Aramidikuidut kestävät huonosti ultraviolettisäteilyä ja niitä ei sen vuoksi tulisi altistaa jatkuvasti auringolle.
- Erikoislujilla polyeteenikuiduilla on muita synteettisiä kuituja alhaisempi sulamispiste (140 °C) ja huomattavasti pienempi kitakerroin, mikä saattaa tehdä tällaisten tekstiilituotteiden valvonnasta käytössä hankalampaa.

Tuote on poistettava käytöstä käyttöiän kuluttua tai viimeistään maksimaalisen kestoian kuluttua loppuun.

Maksimikestoikä

Optimaalisissa varastointiolosuhteissa ja ilman käyttöä: 14 vuotta.

Maksimikäyttöikä (kaupallinen/ei-kaupallinen käyttö)

Asianmukaisessa käytössä ilman havaittavaa kulumista ja optimaalisissa varastointiolosuhteissa: 10 vuotta.

TIHEÄ TAI ÄÄRIMMÄINEN KÄYTTÖ

Käyttöikä voi lyhentyä huomattavasti, kun tuotetta käytetään usein ja hyvin kovassa kuormituksessa.

Tuote on poistettava käytöstä välittömästi seuraavissa tapauksissa

- hinnan reunojen vioittuminen tai hihnamateriaalista on irronnut lankoja
- saumoissa on havaittavissa vikoja/hankautumista
- hihnamateriaalin hankautuminen, värjäytyminen tai voimakas karheus
- kosketus kemikaaleihin tai suuri putoamisen aiheuttama rasitus (putoamiskerroin >1).

Jos käytössä on kulumisindikaattorilla varustettu nauha tai nauhalenkki, tuote on vaihdettava heti, kun se on hankautunut indikaattoriin asti (sisällä oleva, erivärinen kangas on näkyvässä), koska muuten on olemassa hengenvaara.

Kunnostukset saa suorittaa vain valmistajan ilmoittamalla menetelmällä.

Tarkastus

Valmistajan, asiantuntevan henkilön tai hyväksytyntestauslaitoksen täytyy tarvittaessa, mutta kuitenkin vähintään kerran vuodessa, tarkastaa ja tarpeen mukaan huoltaa tuote tai poistaa tuote käytöstä.

TUOTTEESSA OLEVAT MERKINNÄT

Valmistaja: EDELRID

Malli

Tuotenimike: Valjaat EN 12277, tyyppi

Eränumero

Säätöosien oikean käytön kuva, mahd. tiedot käyttäjän painosta ja kokoalueista

CE 0123: henkilönsuojaimien valmistusta valvova taho (TÜV SÜD Product Service GmbH, Ridlerstraße 65, 80339 München, Saksa)

 Ohjeissa annetut varoitukset tulee lukea ja huomioida

 YYYY MM: Valmistusvuosi ja -kuukausi

VAATIMUSTENMUKAISUUSVAKUUTUS

EDELRID GmbH & Co. KG vakuuttaa täten, että tämä tuote vastaa EU-direktiivin 2016/425 asettamia vaatimuksia ja määräyksiä. Alkuperäinen vaatimus-

tenmukaisuusvakuutus on katsottavissa seuraavan linkin kautta: [http://www.edelrid.com/...](http://www.edelrid.com/)

Tuotteemme valmistetaan suurella huolellisuudella. Jos kuitenkin havaitset jotakin valituksen aihetta, ilmoita meille tuotteen eränumero.

Oikeudet teknisiin muutoksiin pidätetään.

SK

ÚVĀZOK PODĽA EN 12277

VŠEOBECNÉ POKYNY NA POUŽÍVANIE

Tento výrobok je súčasťou osobného ochranného vybavenia na ochranu proti pádu z výšky a mal by byť pridelený jednej osobe. Tento návod na použitie obsahuje dôležité pokyny. Pred použitím tohto výrobku je nevyhnutné tieto pokyny obsahovo pochopiť. Tieto podklady musí predávajúci poskytnúť používateľovi v jazyku krajiny určenia a musia byť uschovávané pri vybavení počas celej doby používania výrobku. Nasledujúce informácie sú dôležité pre odborné a primerané používanie in praxi. Tieto informácie však nemôžu nikdy nahradiť skúsenosti, vlastnú zodpovednosť a znalosti nebezpečností hroziacich pri horolezectve, lezení a práci vo výškach a hĺbkach, takže používateľ nesie osobné riziko. POZOR: Pri nedodržaní tohto návodu na použitie hrozí smrteľné nebezpečenstvo!

VŠEOBECNÉ BEZPEČNOSTNÉ POKYNY

Horolezectvo, lezenie a práca vo výškach a hĺbkach často skrývajú riziká a nebezpečenstvá spôsobené vonkajšími vplyvmi. Chyby a nedbalosť môžu mať za následok ťažké úrazy alebo dokonca smrť. Pri kombi-

nácii tohto výrobku s inými súčasťami hrozí nebezpečenstvo vzájomného negatívneho obmedzenia bezpečnosti pri používaní. Tento výrobok by sa mal zásadne používať len so súčasťami osobného ochranného vybavenia (OOP = Osobné ochranné prostriedky) na ochranu pred pádmi z výšky, ktoré sú označené značkou CE. Keď sa originálne súčasti výrobku zmenia alebo odstránia, môže dôjsť k obmedzeniu jeho bezpečnostných vlastností. Vybavenie by sa nemalo žiadnym spôsobom, ktorý výrobca písomne neodporučí, upravovať alebo prispôbovať pre montáž prídavných dielov. Pred použitím a po ňom skontrolujte, či výrobok nie je poškodený a zaisťte, aby bol v použiteľnom stave a aby správne fungoval. Výrobok okamžite vyradte, ak máte čo len najmenšie pochybnosti o jeho bezpečnom používaní. Výrobca odmieta v prípade zneužitia a/alebo nesprávneho použitia akúkoľvek zodpovednosť a ručenie. Zodpovednosť a riziko nesú vo všetkých prípadoch používateľa alebo zodpovedné osoby. Pri používaní tohto výrobku odporúčame navyše dodržiavať zodpovedajúce národné pravidlá a normy. Výrobky OOP sa smú používať výhradne pre zaistenie osôb.

INFORMÁCIE ŠPECIFICKÉ PRE VÝROBK, VYSVETLENIE OBRÁZKOV

1 Správne používanie nastavovacích prvkov resp. praciek,

2a + b Správne nastavenie, resp. veľkosť úväzku. Pri dobre utiahnutých popruhoch úväzku by malo byť možné zasunúť pod popruh ruku naplocho.

2c Pri niektorých modeloch úväzkov je možné zväčšiť rozsah nastavenia vyľacením z držiaka popruhu.

3 Pri kúpe resp. pred použitím sa musí skúšobným zavesením na bezpečnom mieste skontrolovať, či úväzok dobre sedí a či je dobre nastavený.

4 a + b Dbajte na správnu polohu naväzovacieho oka. Naväzovacie oko nesmie byť prekrútené. Nastavovacie prvky, závesný bod a naväzovací uzol sa musia pravidelne kontrolovať aj počas používania.

5 Na istenie lanom odporúčame osmičkový uzol.

6a Správne naviazanie priamo cez bedrový pás a mostík nohavičiek.

6b Správne naviazanie cez naväzovací krúžok.

6c Správne nadviazanie s dvoma zrkadlivo zavesenými karabínami so zámkom.

6d Správne naviazanie pri bedrových pásoch s dvoma symetrickými závesnými bodmi.

6e Správne naviazanie pri kompletných úväzkoch (typ A) s dvoma symetrickými závesnými bodmi.

6f Správne naviazanie pri bedrových pásoch s priečne umiestneným viazacím mostíkom.

6g Pri úväzkoch s kovovým krúžkom v tvare D sa úväzok smie upevniť za D krúžok.

7a Chybné naviazanie iba cez bedrový pás.

7b Chybné naviazanie iba cez slučku nohavičiek.

7c Pútka na materiál sa nesmú v žiadnom prípade používať ako závesný bod.

7d Pri naviazaní iba jedným závesným bodom pri úväzkoch s dvoma symetrickými závesnými bodmi hrozí smrteľné nebezpečenstvo.

7e Nesprávne zavesenie.

8a+b Detské kompletne úväzky (typ B) sú schválené len pre osoby do celkovej hmotnosti 40 kg.

8c+d Pri naviazaní cez zadné naväzovacie oko sa musia obe naväzovacie oká vpredu spojiť pomocou karabíny zaistenej zámkom.

9a Ak hrozí nebezpečenstvo nekontrolovaného prevrátenia hornej časti tela (najmä u detí, neskúsených používateľov a pri nesení ťažkých ruksakov), smie sa použiť sedací úväzok (typu C) iba v spojení s hrudným úväzkom (typu D). Na prepojenie hrudného (typ D) a sedacieho úväzku (typ C) sa môže použiť pásik zviazaný uzlami s pevnosťou minimálne 15 kN (3 značiacie pružky). Spodný uzol by sa mal nachádzať približne vo výške solárneho plexu.

9b Alternatívne sa lano môže viesť priamo cez slučky hrudného úväzku.

9c Použitie hrudného úväzku (typu D) bez sedacieho úväzku (typ C) nie je povolené.

10 Istička alebo karabína sa smú pripieňovať priamo na naväzovacie oko.

11 Feratové sety alebo systémy s naväzovacími slučkami sa na naväzovací krúžok pripieňujú prúskom.

12 Pútka na materiál sú určené výhradne na prepravu materiálu do 5 kg.

13a Pri skrutkových prvkoch prenášajúcich záťaž sa musí pravidelne kontrolovať ich správna montáž.

13b Pri upevňovaní D krúžku SCREW a pri kontrole osobného ochranného vybavenia OOP dbajte na to, aby bola skrutka krúžku dotiahnutá momentom 4 Nm.

14 Keď je predratá protioderová ochrana niektorého naväzovacieho miesta, príp. keď sú na protioderovej ochrane viditeľné červené vlákna, musí sa úväzok vyradiť.

15a Úväzky sa môžu prať v mierne teplej vode s použitím neagresívneho mydla. Po praní sa úväzok musí vypláchať v čistej vode. V prípade potreby je možné použiť bežné dezinfekčné prostriedky.

15b Úväzky sa môžu používať v teplotnom rozsahu -35 °C až +55 °C.

16a Úväzky sa nesmú prať v práčke.

16b Nesušte úväzky na slnku.

16c Nesušte úväzky pri vyhrievacích telesách lebo na nich a podobných zdrojoch tepla.

16d Úväzky by sa mali skladovať, sušiť a prepravovať v chladnom a suchom prostredí chránenom pred priamym ultrafialovým žiarením.

17 Nosná štruktúra úväzku

- nesmie prísť do kontaktu s kyselinou, napr. akumulátorovou, s leptavými látkami alebo inými chemikáliami

- námraza môže znížiť pevnosť

- nesmie sa popisovať

- musí sa chrániť pred silným oderom a ostrými hranami

- nesmie sa poškodiť ani upravovať

- nesmie byť vystavená extrémnemu teplu alebo napr. odletujúcim iskram

- musí sa chrániť pred slnečným svetlom

ŽIVOTNOSŤ A VÝMENA

Životnosť výrobku v podstate závisí od spôsobu a početnosti používania a od vonkajších vplyvov. Po uplynutí doby upotrebitelnosti alebo najneskôr po dosiahnutí maximálnej životnosti výrobok už nesmie používať. Výrobky vyrobené z chemických vlákien (polyamid, polyester, Dyneema®, aramid, Vectran®) podliehajú i bez používania určitému starnutiu, ktoré je závislé hlavne od intenzity ultrafialového žiarenia a od klimatických vonkajších vplyvov.

Poznámky k výrobkom s vláknami s vysokou pevnosťou:

- Aramidové vlákna majú nízku odolnosť voči UV žiareniu, a preto by nemali byť trvalo vystavené slnku.

- Vysoko pevné polyetylénové vlákna majú nižší bod topenia (140 °C) ako iné syntetické vlákna a podstatne nižší koeficient trenia, čo môže sťažiť kontrolu takýchto textilných výrobkov pri používaní.

Po uplynutí doby upotrebitelnosti alebo najneskôr po dosiahnutí maximálnej životnosti výrobok už nesmie používať.

Maximálna životnosť

Pri optimálnych podmienkach skladovania a bez používania: 14 rokov.

Maximálna doba používania (profesionálne/neprofesionálne použitie)

Pri správnom používaní bez viditeľného opotrebenia a pri optimálnych podmienkach skladovania: 10 rokov.

Častejšie alebo extrémne používanie

Pri častejšom používaní a veľmi vysokom pracovnom zaťažení sa môže životnosť výrazne znížiť. Výrobok sa musí zásadne ihneď vyradiť:

- pri poškodení okrajov popruhov alebo keď sú z materiálu popruhov vytiahnuté vlákna

- keď spozorujete poškodené alebo odreté švy

- pri natavení, sfarbení alebo silnej chlpatosti materiálu popruhov

- keď došlo k kontaktu s chemikáliami alebo tvrdému zaťaženiu pádom (pádový faktor >1).

Pri popruhoch alebo slučkách s integrovaným indikátorom opotrebovania sa výrobok musí bezodkladne vymeniť v prípade, že je opotrebovaný až ku indika-

toru (je viditeľná vnútorná tkanina inej farby), inak hrozí smrteľné nebezpečenstvo.

Opravy sa smú vykonávať len v súlade s postupom stanoveným výrobcom.

Kontrola

Pri profesionálnom používaní musí byť výrobok podľa potreby, ale minimálne raz do roka, skontrolovaný výrobcom, odborníkom alebo schválenou skúšobňou a v prípade potreby sa musí vykonať jeho údržba alebo výrobok musí byť vyradený z používania.

ZNAČENIE NA VÝROBKU

Výrobca: EDELRID

Model

Označenie výrobku: Úvzok podľa EN 12277, typ Číslo šarže

Zobrazenie správneho používania nastavovacích prvkov príp. údaje o hmotnosti používateľa a rozsahoch veľkosti

CE 0123: skúšobňa vykonávajúca dozor nad výrobou osobných ochranných prostriedkov OOP (TÜV SÜD Product Service GmbH, Ridlerstraße 65, 80339 München, Nemecko)

☑️ prečítajte si a dodržujte výstražné pokyny a návody

📅 YYYY MM: Rok výroby a mesiac

VYHLÁSENIE O ZHODE

Týmto spoločnosť EDELRID GmbH & Co. KG prehlasuje, že tento výrobok je v súlade so základnými požiadavkami a príslušnými predpismi nariadenia EÚ 2016/425. Originálne vyhlásenie o zhode nájdete na nasledujúcom internetovom odkaze: [http://www.edelrid.com/...](http://www.edelrid.com/)

Naše výrobky vyrábame s maximálnou starostlivosťou. Ak by sa napriek tomu našiel dôvod k oprávnej reklamácií, prosíme o uvedenie čísla šarže.

Technické zmeny vyhradené.

HU

Az EN 12277 SZABVÁNYNAK MEGFELELŐ TESTHEVEDER

ÁLTALÁNOS ALKALMAZÁSI TUDNIVALÓK

Ez a termék a magasból történő zuhanás elleni személyi védőfelszerelés részét képezi, egyetlen személy számára. Ez a használati útmutató fontos tudnivalókat tartalmaz. A termék használata előtt elengedhetetlen a dokumentum tartalmának megértése. Ezeket a dokumentumokat a viszonteladónak a célszág nyelvén a felhasználó rendelkezésére kell bocsátania, és a használat teljes ideje alatt a felszerelés mellett kell tartani. A következő, használatra vonatkozó információk fontosak a szakszerű és a gyakorlatnak megfelelő használathoz. A hegy-

mászás, sziklamászás és magasban, ill. mélyben végzett munka során fennálló veszélyekkel kapcsolatos tapasztalat, saját felelősség és tudás azonban nem pótolható, és ezek nem mentesítenek a személyes kockázatvállalás alól. Figyelem: A jelen használati útmutató előírásainak be nem tartása esetén életveszély áll fenn!

ÁLTALÁNOS BIZTONSÁGI TUDNIVALÓK

A hegymászás, sziklamászás és magasban, ill. mélyben végzett munka gyakran külső behatások miatti, előre nem látható kockázatokkal és veszélyekkel jár.

A hibák és figyelmetlenségek következményei lehetnek súlyos balesetek, sérülés vagy akár halál is. A termék más alkotórészekkel történő kombinációja esetén fennáll a veszély, hogy egymás alkalmazási biztonságát kölcsönösen befolyásolják. Az együttes használat alapvetően csak CE-jelöléssel rendelkező, magasból történő zuhanás elleni személyi védőfelszerelés alkotórészeivel történjen. Ha a termék eredeti alkotórészeit módosítja vagy eltávolítja, az a biztonsági tulajdonságait korlátozhatja. A felszerelést – a gyártó által írásban ajánlott mód kivételével – tilos módosítani és kiegészítő részekhez hozzáigazítani. Használat előtt és után a terméket lehetséges sérülések szempontjából ellenőrizni kell, és biztosítani kell a használatnak megfelelő állapotát és megfelelő működését. A terméket azonnal le kell selejtezni, ha a használat biztonságával szemben akár a legkisebb kétely is felmerül. A gyártó visszaélés és hibás használat esetén minden felelősséget elhárít. A felelősséget és kockázatot minden esetben a felhasználó, ill. a felelős személy viseli. A termék alkalmazásához ajánljuk továbbá a megfelelő helyi szabályozások figyelembe vételét. A személyi védőfelszerelések kizárólag személyek biztosítására engedélyezettek.

TERMÉKSPECIFIKUS INFORMÁCIÓK,

AZ ÁBRÁK MAGYARÁZATA

1 Az állítható elemek, ill. csatok helyes kezelése.

2a + b A heveder helyes beállítása, ill. mérete. A szorosra meghúzott heveder szíjai alá a kinyújtott tenyérnek be kell férnie.

2c Egyes hevedermodellek esetén a beállítási tartomány megnövelhető a hevedertartóból történő kifűzéssel.

3 Vásárláskor, ill. alkalmazás előtt a heveder testre illeszkedését, ill. helyes beállítását függeszkesdes

teszteléssel, biztonságos helyen ellenőrizni kell.

4 a+b Ügyeljen a bekötőhurok megfelelő helyzetére. A bekötőhurok elfordulása nem megengedett. Az állítható elemeket, a bekötőpontot és a bekötőcsomót a használat során is rendszeresen ellenőrizni kell.

5 A rögzítéshez nyolcas csomó alkalmazása ajánlott.

6a Helyes rögzítés közvetlenül a csípőhevederen és a láburok-merevítőn keresztül.

6b Helyes rögzítés a bekötőgyűrűn keresztül.

6c Helyes rögzítés két ellentétes irányban beakasztott zárókarabinerrel

6d Helyes rögzítés két szimmetrikus bekötőponttal rendelkező csípőhevederek esetén.

6e Helyes rögzítés két szimmetrikus bekötőponttal rendelkező teljes testhevederek esetén (A típus).

6f Helyes rögzítés keresztben elhelyezett bekötőmerekkel ellátott csípőhevederek esetén.

6g Fém D-gyűrűvel ellátott testhevederek esetén a heveder a D-gyűrűnél rögzíthető.

7a Hibás rögzítés csak csípőhevederen keresztül.

7b Hibás rögzítés csak a lábhurkon keresztül.

7c Az anyagtartó füleket tilos bekötési pontként használni.

7d Ha a két szimmetrikus bekötési ponttal rendelkező hevedereket csak az egyik bekötési ponton keresztül rögzítik, életveszély áll fenn.

7e Helytelen kötéskötés.

8a+b Gyermek teljes testhevederek (B típus) használata csak max. 40 kg teljes testsúlyú személyek számára engedélyezett.

8c+d Ha a rögzítés a hátsó bekötőszemen keresztül történik, a két előlő bekötőhurokot egy zárásbiztos karabinerrel kell összekötni.

9a Ha fennáll a veszélye a felsőtest ellenőrizetlen lebillenésének (különösen gyermekek, tapasztalatlan felhasználók és nehéz hátizsákok viselése

esetén), beülőheveder (C típus) csak mellhevederrel (D típus) együtt használható. A mell- (D típus) és a beülőhevederek (C típus) összekötéséhez legalább 15 kN szilárdságú (3 jelölőcsík), összecsomózott heveder használható. Az alsó csomónak körülbelül a gyomorszáj magasságában kell lennie.

9b Alternatív megoldásként a kötél közvetlenül átvezethető a mellheveder hurkán.

9c A mellhevederek (D típus) beülőheveder (C típus) nélküli használata nem megengedett.

10 A biztosítóberendezések, illetve karabinerek közvetlenül rögzíthetők a bekötőhurkon.

11 Via ferrata szettek vagy bekötőhurokkal ellátott rendszerek rögzítése a bekötőgyűrűn elhelyezett tehénhurokkal történik.

12 Az anyagtartó fül kizárólag max. 5 kg-os teher számára alkalmas.

13a A teherátvivő csavaros elemek helyes felszerelését rendszeresen ellenőrizni kell.

13b A SCREW-D gyűrű rögzítésekor és a személyi védőfelszerelés ellenőrzésekor ügyeljen arra, hogy a gyűrű csavarja 4 Nm nyomatékkal legyen meghúzva.

14 Ha egy bekötőpont kopás elleni védelme feldörzsölődik, vagy azon piros szálak válnak láthatóvá, akkor a hevedert ki kell vonni a használatból.

15 A hevederek kézmeleg vízzel és kímélő hatású tisztítószerekkel moshatók. A mosást követően a hevedert öblítse ki tiszta vízzel. A kereskedelmi forgalomban kapható fertőtlenítőszeres szükség esetén használhatók.

15b A hevederek -35 °C és +55 °C közötti hőmérséklet-tartományon belül használhatók.

16a A hevedereket tilos mosógépben mosni.

16b A hevedereket ne napfényben szárítsa.

16c A hevedert ne fűtőtesten vagy hasonló hőforráson szárítsa.

16d A hevederek tárolása, szárítása és szállítása hűvös, száraz, közvetlen UV-sugárzástól védett környezetben történjen.

17 A heveder teherhordó szerkezete

- nem érintkezhet savakkal, pl. akkumulátorsavval, maró hatású anyagokkal és más vegyi anyagokkal

- A jegesedés csökkentheti a szilárdságot

- nem feliratozható

- erős súrlódástól és éles élektől védendő

- felsértése és módosítása tilos

- szélsőséges hőnek, ill. pl. szikraesőnek nem kitéhető

- a napfénytől védendő

ÉLETTARTAM ÉS CSERE

A termék élettartama lényegében a használat módjától és gyakoriságától, valamint külső behatásoktól függ. A használati időtartam letelte után, ill. legkésőbb a maximális élettartam lejártakor a terméket ki kell vonni a használatból. A szintetikus szálakból (poliamid, poliészter, dyneema®, aramid, vectran®) készült termékek használat nélkül is bizonyos öregeedésnek vannak kitéve, amely elsősorban az ultraibolya sugárzás erősségétől, valamint az éghajlati-környezeti hatásoktól függ.

Megjegyzések a nagy szilárdságú szálakat tartalmazó termékekhez:

- Az aramidszál csekély ellenálló képességgel rendelkezik a UV-sugárzással szemben, ezért tartósan ne tegye ki napsugárzásnak.

- A nagy szilárdságú polietilén szálak alacsonyabb olvadásponttal rendelkeznek (140 °C), mint más szintetikus szálak, súrlódási együtthatójuk pedig jelentősen kisebb, ezért az ebből készült textiltermékek a felhasználás során nehezen irányíthatóvá válhatnak.

A használati időtartam letelte után, ill. legkésőbb a maximális élettartam lejártakor a terméket ki kell vonni a használatból.

Maximális élettartam

Optimális tárolási körülmények között, használat nélkül: 14 év.

Maximális használati idő (ipari/nem ipari használat) Szakszerű használat esetén, felismerhető kopás nélkül és optimális tárolási körülmények között: 10 év.

Gyakori vagy extrém használat

Gyakori használat és nagyon nagy munkateljesítmény esetén lényegesen csökkenhet a használat időtartama. A terméket azonnal le kell selejtezni a következő esetekben:

- a hevederszalagok szélei sérülnek, vagy fonalak húzódnak ki a heveder anyagából

- a varratok sérültek vagy ledörzsölődtek

- olvadással és égéssel járó sérülések, elszíneződések vagy a heveder anyagának erős kiszűszőlődése esetén

- vegyi anyagokkal való érintkezés vagy kemény zuhanási terhelés (zuhanási tényező >1) előfordulása esetén.

Belső kopásjelzővel rendelkező hevederek és slingek esetében a terméket azonnal ki kell cserélni, ha a kopásjelzőjég ledörzsölődött (a belső, eltérő színű szövet láthatóvá vált), ellenkező esetben életveszély áll fenn.

Karbantartás csak a gyártó által megadott módon végezhető.

Ellenőrzés

Ipari használat esetén a terméket igény szerint, de legalább évente egyszer ellenőriznie kell a gyártónak,

egy szakértőnek vagy egy engedéllyel rendelkező vizsgálóállomásnak, és ha szükséges, karbantartást kell végezni vagy ki kell azt selejtezni.

JELÖLÉSEK A TERMÉKEN

Gyártó: EDELRID

Modell

Termékmegnevezés: Az EN 12277 szabványnak megfelelő testheveder, típus

Gyártási szám

A beállítóelemek helyes kezelését bemutató ábra, illetve a felhasználó tömegére és méretére vonatkozó adatok

CE 0123: a személyi védőfelszerelés gyártását felügyelő vizsgálóállomás (TÜV SÜD Product Service GmbH, Ridlerstraße 65, 80339 München, Németország)

 a figyelmeztető jelzéseket és az utasításokat figyelembe kell venni és el kell olvasni

 YYYY MM: Gyártás éve és hónapja

MEGFELELŐSÉGI NYILATKOZAT

Az EDELRID GmbH & Co. KG ezúton kijelenti, hogy ez a termék megfelel az alapvető követelményeknek és a 2016/425 számú EU rendelet vonatkozó előírásainak. Az eredeti megfelelőségi nyilatkozat elérhető a következő internetes hivatkozáson: [http://www.edelrid.com/...](http://www.edelrid.com/)

Termékeink a legnagyobb gondossággal készülnek. Ha ennek ellenére jogos kifogások merülnek fel, kérjük, adja meg a gyártási számot.

A műszaki változtatások joga fenntartva.

ОБЩИ УКАЗАНИЯ ЗА ПРИЛОЖЕНИЕ

Този продукт е част от Лично предпазно средство за защита срещу падане от височина и трябва да бъде предоставен на един човек. Това ръководство за употреба съдържа важни указания. Преди използването на този продукт трябва да е било разбрано съдържанието на всички указания. Тези документи трябва да се предоставят от продавача на потребителя на езика на страната по предназначение и трябва да се пазят заедно с оборудването през цялата продължителност на използване. Следната информация за употреба е важна за правилното и съобразено с практиката приложение. Въпреки това никога не можете да замените опита, собствената отговорност и познанията за възникващите при алпинизма, катеренето и дейностите на височина и под земята опасности и да се освободите от лична отговорност за рисковете. Внимание: При неспазване на това ръководство за употреба е налице опасност за живота!

ОБЩИ УКАЗАНИЯ ЗА БЕЗОПАСНОСТ

С алпинизма, катеренето и дейностите на височина и под земята често пъти са свързани неразличими рискове и опасности, които се дължат на външни влияния. Грешките и невниманието могат да доведат до тежки злополуки, наранявания или дори до смърт. При комбиниране на този продукт с други съставни части е налице опасност от взаимно нарушаване на сигурността при

употреба. Използването трябва винаги да става само в комбинация със съставни части със СЕ маркировка за Личното предпазно средство (ЛПС) за защита от падане от височина. Ако оригиналните съставни части на продукта бъдат променени или отстранени, предпазните свойства могат да се ограничат. Оборудването не бива по никакъв начин, който не е препоръчан писмено от производителя, да бъде променяно или приспособявано с цел закрепване на допълнителни части. Преди и след употребата трябва да проверите продукта за евентуални повреди и да се уверите в годното му за употреба състояние и правилното му функциониране. Продуктът трябва незабавно да се бракува, ако е налице и най-малкото съмнение по отношение на безопасната му употреба. Производителят отказва да поеме каквато и да е отговорност в случай на злоупотреба и/или погрешно използване. При всички случаи отговорността и рискът са изцяло за сметка на потребителите, съотв. отговорните лица. За приложението на този продукт препоръчваме в допълнение да спазвате съответните национални правила. ЛПС продуктите са одобрени само за осигуряване на хора.

СПЕЦИФИЧНА ЗА ПРОДУКТА ИНФОРМАЦИЯ, ОБЯСНЕНИЕ НА ФИГУРИТЕ

- 1 Правилно боравене с регулиращите елементи, съотв. катарамите.
2 a +b Правилна настройка, съотв. размер на

колана. При обтегнати ленти под лентата трябва да може да се вкара разтворена длан.
2c При някои модели ленти диапазонът за регулиране може да се увеличи чрез изваждане на лентата от лентовия държач.
3 При покупката, съотв. преди използването чрез тест с увисване на безопасно място трябва да се провери пасването, съотв. правилната настройка на лентата.

4 a+ b Трябва да се обърне внимание на правилната позиция на примката за закачване на въжето. Примката за закачване на въжето не бива да е усукана. Регулиращите елементи, точката на свързване и възлите на въжето трябва редовно да се проверяват и по време на използването.

5 Възелът „осмица“ е препоръчан възел за завързване за въжето.

6a Правилно завързване за въжето непосредствено през бедрения колан и халката за бедрената лента.

6b Правилно завързване за въжето през пръстена за завързване.

6c Правилно завързване за въжето с два срещуположно закачени карабинера

6d Правилно завързване за въжето при бедрени колани с две симетрични точки на свързване.

6e Правилно завързване за въжето при предпазни колани за цяло тяло (тип А) с две симетрични точки на свързване.

6f Правилно завързване за въжето при бедрени колани с разположена напречно халка за завързване.

6g При предпазни колани срещу падане с метален D-пръстен коланът може да се

закрепва към D-пръстена.

7a Неправилно завързване за въжето само през бедрения колан.

7b Неправилно завързване за въжето само през бедрената лента.

7c Инвентарниците в никакъв случай не бива да се използват като точка на свързване.

7d При завързване за въжето само през една точка на свързване при колани с две симетрични точки на свързване е налице опасност за живота.

7e Неправилно изкачване.

8a+b Детските предпазни колани за цяло тяло (тип В) са одобрени само за лица с общо тегло до 40kg.

8c+d Ако се завързвате през задната халка за въжето, двете примки за закачване на въжето отпред трябва да се свържат чрез карабинер с осигуровка на ключалката.

9a Ако е налице опасност от неконтролирано преобръщане на горната част на тялото (най-вече при деца, неопитни ползватели и при носене на тежки раници), работната седалка (тип С) трябва да се използва само в комбинация с лента за гърдите (тип D). За свързването на лентите за гърдите (тип D) и работните седалки (тип С) може да се използва завързана лента с минимална якост 15kN (3 обозначителни ленти). Долният възел трябва приблизително да е на височината на слънчевия сплит.

9b Като алтернатива въжето може да се прокара директно през примките на лентата за гърдите.

9c Използването на лента за гърдите (тип

D) без работна седалка (тип C) е забранено. 10 Осигурителните приспособления или карбинерите не бива да се закрепват директно към примката за закачване на въжето.

11 Комплектите за виа ферата или системите с примки за закачване на въжето се закрепват към пръстена за завързване с котвен възел.

12 Инвентарниците са предназначени само за транспортиране на материал до 5kg.

13a Трябва редовно да се проверява правилният монтаж на винтовите елементи за предаване на натоварването.

13b При закрепването на SCREW D-пръстена и при проверката на ЛПС трябва да се обърне внимание на това, винтът на пръстена да е затегнат с 4Nm.

14 Ако предпазителят срещу протриване на дадено място за завързване е износен, съотв. ако от предпазителя срещу протриване се виждат червени влакна, коланът трябва да се извади от употреба.

15 Коланите могат да се мият с хладка вода и неутрален сапун. След измиването коланът трябва да се изплакне с чиста вода. При нужда могат да се използват дезинфектанти от търговската мрежа.

15b Коланите могат да се използват в температурен диапазон от -35° до +55°.

16a Коланите не бива да се перат в пералня.

16b Коланите не бива да се сушат на слънце.

16c Коланите не бива да се сушат върху отоплителни тела или подобни топлинни източници.

16d Съхранението, сушенето и транспор-

тирането на коланите трябва да се извършва на хладно и сухо място, защитено от директни ултравиолетови лъчи.

17 Носещата структура на колана

- не бива да влиза в контакт с киселина, напр. акумулаторна киселина, разяждащи вещества или други химикали

- залежаванията могат да намалят якостта

- не бива да се надписва

- трябва да се пази от силно протриване или остри ръбове

- не бива да се поврежда или модифицира

- не бива да се излага на екстремна горещина или напр. летящи искри

- трябва да се пази от слънчева светлина

ЕКСПЛОАТАЦИОНЕН ЖИВОТ И СМЯНА
Срокът на експлоатация на продукта зависи най-вече от вида на приложението и честотата на използване, както и от външни влияния. След изтичане на срока на употреба, съотв. най-късно след изтичане на максималния срок на експлоатация, продуктът трябва да се извади от употреба. Произведените от химични влакна (полиамид, полиестер, Дулеема®, арамид, Vectran®) продукти, дори и без да се използват, подлежат на известно стареене, което зависи най-вече от силата на ултравиолетовото лъчение, както и от климатичните въздействия на околната среда. След изтичане на срока на употреба, съотв.

Указания за продуктите с високоякостни влакна:

- Арамидните влакна имат ниска устойчивост

на ултравиолетови лъчи и затова не бива да се излагат продължително на слънце.

- Високоякостните полиетиленови влакна имат по-ниска температура на топене (140 °C) от другите синтетични влакна и много по-нисък коефициент на триене, което при определени обстоятелства затруднява контрола върху подобни текстилни продукти при употреба.

най-късно след изтичане на максималния срок на експлоатация, продуктът трябва да се извади от употреба.

Максимален срок на експлоатация
При оптимални условия на съхранение и без използване: 14 години.

Максимална продължителност на използване (професионално/непрофесионално използване)

При правилно използване без видимо износване и оптимални условия на съхранение: 10 години.

По-честа или екстремна употреба
При често използване и много висока работна производителност, срокът на употреба може значително да се намали. По принцип продуктът трябва да се бракува незабавно

- при повреда на ръбовете или ако от материала на лентата стърчат влакна

- ако се наблюдават повреди/протривания на шевовете

- при прогарянния с разтопяване, промени в

цвета или силно нагряване на материята на лентата

- ако е имало контакт с химикали или силно натоварване при падане (фактор на падане >1).

При ленти или примки с интегриран индикатор за износване продуктът трябва незабавно да се смени, ако е налице протриване до индикатора (вижда се вътрешна тъкан с различен цвят), в противен случай има опасност за живота.

Ремонтите могат да се извършват само в съответствие с посочените от производителя процедури.

Проверка
При професионално използване продуктът трябва при нужда, но най-малко веднъж годишно, да се проверява от производителя, от експерт или от сертифицирана тестова лаборатория и ако е необходимо, да се извърши техническо обслужване или да се бракува.

ОБОЗНАЧЕНИЯ ВЪРХУ ПРОДУКТА
Производител: EDELRID
Модел
Наименование на продукта: Предпазен колан срещу падане съгласно EN 12277, тип
Номер на партида
Фигура за правилното боравене с елементите за настройка, евентуално данни за теглото на потребителя и диапазоните на размерите
CE 0123: контролиращият орган за произ-

водството на ЛПС (TÜV SÜD Product Service GmbH, Ridlerstraße 65, 80339 München, Deutschland)

Предупредителните указания и ръководствата трябва да се прочетат и да се спазват

ГГГГ ММ: Година и месец на производство

Декларация за съответствие:

С настоящото фирма EDELRID GmbH & Co. KG декларира, че този артикул съответства на основните изисквания и на релевантни-

те разпоредби на Регламента на ЕС 2016/425. Оригиналната декларация за съответствие може да се изтегли на следния интернет линк: [http://www.edelrid.com/...](http://www.edelrid.com/)

Нашите продукти се произвеждат с максимална грижливост. Ако въпреки всичко е налице повод за правомерна reclamaция, молим да посочите номера на партидата.

Запазва се правото на технически промени.

GR

ΜΠΟΝΤΡΙΕ ΠΡΟΣΔΕΣΗΣ ΚΑΤΑ EN 12277

ΓΕΝΙΚΕΣ ΟΔΗΓΙΕΣ ΧΡΗΣΗΣ

Το προϊόν αυτό αποτελεί μέρος ατομικού προστατευτικού εξοπλισμού για την προστασία κατά της πτώσης από ύψος, και θα πρέπει να αντιστοιχίζεται σε ένα άτομο. Αυτές οι οδηγίες χρήσης περιλαμβάνουν σημαντικές υποδείξεις. Πριν από τη χρήση του προϊόντος πρέπει να έχετε κατανοήσει το περιεχόμενο αυτών των υποδείξεων. Τα έγγραφα αυτά πρέπει να παραδοθούν από τον μεταπωλητή στον χρήστη στη γλώσσα της χώρας προορισμού και θα πρέπει να συνοδεύουν τον εξοπλισμό καθ' όλη τη διάρκεια χρήσης του. Οι οδηγίες που ακολουθούν είναι σημαντικές για την ορθή και πρακτική χρήση. Ωστόσο, σε καμία περίπτωση δεν μπορούν να αντικαταστήσουν την εμπειρία, την ατομική ευθύνη και τη γνώση σχετικά με τους κινδύνους που σχετίζονται με την ορειβασία, την αναρρίχηση και την εργασία σε ύψος ή σε βάθος, και δεν απαλλάσσουν

από τον ατομικά αναλαμβανόμενο κίνδυνο. Προσοχή: Κίνδυνος θανάτου σε περίπτωση μη τήρησης των οδηγιών χρήσης!

ΓΕΝΙΚΕΣ ΥΠΟΔΕΙΞΕΙΣ ΑΣΦΑΛΕΙΑΣ

Η ορειβασία, η αναρρίχηση και η εργασία σε ύψος και βάθος ενέχουν συχνά κινδύνους που δεν είναι αναγνωρίσιμοι και που οφείλονται σε εξωτερικές επιδράσεις. Τα σφάλματα και οι απροσεξίες ενδέχεται να οδηγήσουν σε σοβαρά ατυχήματα, σε τραυματισμούς, ή ακόμα και στον θάνατο. Σε περίπτωση συνδυασμού του προϊόντος με άλλα εξαρτήματα, υπάρχει κίνδυνος αλληλεπιδράσεων με αρνητικά αποτελέσματα για την ασφάλεια χρήσης. Η χρήση θα πρέπει γενικά να γίνεται μόνο σε συνδυασμό με εξαρτήματα μέσων ατομικής προστασίας (ΜΑΠ) που φέρουν σήμανση CE, για την προστασία έναντι πτώσεων από ύψος. Σε περίπτωση τροποποίησης ή αφαίρεσης

αυθεντικών εξαρτημάτων του προϊόντος, μπορεί να υποβαθμιστούν τα χαρακτηριστικά ασφαλείας του προϊόντος. Ο εξοπλισμός δεν πρέπει σε καμία περίπτωση να τροποποιηθεί ή να προσαρμοστεί για την τοποθέτηση πρόσθετων εξαρτημάτων με οποιονδήποτε τρόπο που δεν συνιστάται εγγράφως από τον κατασκευαστή. Πριν και μετά τη χρήση του προϊόντος, ελέγξτε το για πιθανές φθορές. Διασφαλίστε επίσης ότι το προϊόν είναι έτοιμο προς χρήση και λειτουργεί σωστά. Το προϊόν πρέπει να αντικατασταθεί άμεσα αν υπάρχει έστω και η ελάχιστη αμφιβολία για την ασφάλεια χρήσης του. Ο κατασκευαστής δεν αναλαμβάνει καμία ευθύνη σε περίπτωση κατάχρησης ή/και λανθασμένης χρήσης. Την ευθύνη για πιθανούς κινδύνους αναλαμβάνουν σε κάθε περίπτωση οι χρήστες ή οι υπεύθυνοι. Για τη χρήση αυτού του προϊόντος συνιστούμε να τηρούνται επιπλέον οι σχετικοί εθνικοί κανονισμοί. Τα προϊόντα ΜΑΠ προορίζονται αποκλειστικά για την ασφάλιση ατόμων.

ΠΛΗΡΟΦΟΡΙΕΣ ΓΙΑ ΤΟ ΠΡΟΪΟΝ, ΕΠΕΞΗΓΗΣΗ ΕΙΚΟΝΩΝ

1 Σωστός χειρισμός των ρυθμιστικών και των αγκραφών.

2a +b Σωστή ρύθμιση και σωστό μέγεθος του μποντριέ. Όταν οι ιμάντες του μποντριέ είναι σφιγμένοι, ένα ανοιχτό χέρι πρέπει να μπορεί να περάσει κάτω από τον ιμάντα.

2c Σε ορισμένα μοντέλα μποντριέ, το εύρος ρύθμισης μπορεί να αυξηθεί με πέρασμα μέσα από την υποδοχή ιμάντα.

3 Κατά την αγορά και πριν από τη χρήση, η εφαρμογή και η σωστή ρύθμιση του ιμάντα θα

πρέπει να ελέγχεται με μια δοκιμή ανάρτησης σε ασφαλές σημείο.

4 a+ b Προσοχή στη σωστή θέση της θηλιάς πρόσδεσης. Η θηλιά πρόσδεσης δεν επιτρέπεται να είναι συνεστραμμένη. Ελέγχετε τα ρυθμιστικά, το σημείο σύνδεσης και τους κόμπους πρόσδεσης τακτικά και κατά τη διάρκεια της χρήσης.

5 Ο οχτακόμπος είναι ένας κόμπος που συνιστάται για την πρόσδεση.

6a Σωστή πρόσδεση απευθείας μέσω των ιμάντων γοφών και του στελέχους της θηλιάς ποδιών.

6b Σωστή πρόσδεση μέσω του κρίκου πρόσδεσης.

6c Σωστή πρόσδεση με δύο κατοπτρικά αναρτημένα караμπίνер ασφάλισης

6d Σωστή πρόσδεση για ιμάντες γοφών με δύο συμμετρικά σημεία σύνδεσης.

6e Σωστή σύνδεση για ολόσωμο μποντριέ (τύπου A) με δύο συμμετρικά σημεία σύνδεσης.

6f Σωστή σύνδεση για ιμάντες γοφών με εγκάρσιο στέλεχος σύνδεσης.

6g Στα μποντριέ με μεταλλικό κρίκο D, ο ιμάντας επιτρέπεται να στερεωθεί στον κρίκο D.

7a Εσφαλμένη πρόσδεση μόνο μέσω του ιμάντα γοφών.

7b Εσφαλμένη πρόσδεση μόνο μέσω της θηλιάς ποδιών.

7c Οι θηλιές του υλικού δεν επιτρέπεται σε καμία περίπτωση να χρησιμοποιούνται ως σημεία σύνδεσης.

7d Η πρόσδεση μόνο μέσω ενός σημείου σύνδεσης σε μποντριέ με δύο συμμετρικά σημεία σύνδεσης συνεπάγεται κίνδυνο για τη ζωή.

7e Λανθασμένη πρόσδεση.

8a+b Τα παιδικά ολόσωμα μποντριέ (τύπου B) είναι εγκεκριμένα μόνο για άτομα με βάρος έως 40kg.

8c+d Αν είναι απαραίτητη η πρόσδεση μέσω του πίσω κρίκου σύνδεσης, οι δύο θηλιές σύνδεσης μπροστά πρέπει να συνδεθούν με ένα καραμπίνερ με κλειστό ασφαλείας.

9a Αν υπάρχει κίνδυνος ανεξέλεγκτης πτώσης του άνω μέρους του κορμού προς τα πίσω (ιδιαίτερα σε παιδιά, άπειρους χρήστες και χρήστες που φέρουν σακίδια πλάτης μεγάλου βάρους), το κάτω μποντριέ (τύπου C) μπορεί να χρησιμοποιηθεί μόνο σε συνδυασμό με μποντριέ θώρακα (τύπου D). Για τη σύνδεση μποντριέ θώρακα (τύπου D) και κάτω μποντριέ (τύπου C) μπορεί να χρησιμοποιηθεί ιμάντας με κόμπο με αντοχή τουλάχιστον 15kN (3 διακριτικές λωρίδες). Ο κάτω κόμπος πρέπει να βρίσκεται περίπου στο ύψος του ηλιακού πλέγματος.

9b Εναλλακτικά, το σχοινί μπορεί να περαστεί απευθείας μέσα από τις θηλιές του μποντριέ θώρακα.

9c Η χρήση μποντριέ θώρακα (τύπου D) χωρίς κάτω μποντριέ (τύπου C) δεν επιτρέπεται.

10 Οι διατάξεις ασφάλισης ή τα καραμπίνερ επιτρέπεται να στερεώνονται απευθείας στη θηλιά σύνδεσης.

11 Τα σετ αναρρίχησης ή τα συστήματα με θηλιές σύνδεσης στερεώνονται στον κρίκο σύνδεσης με καντηλίτσα.

12 Οι θηλιές του υλικού προορίζονται αποκλειστικά για τη μεταφορά υλικών με βάρος έως 5kg.

13a Τα βιδωτά στοιχεία που μεταφέρουν φορτίο θα πρέπει να ελέγχονται τακτικά για τη σωστή τοποθέτηση.

13b Κατά τη στερέωση του κρίκου D SCREW και κατά την επιθεώρηση του ΜΑΠ θα πρέπει να δίνεται προσοχή στη σύσφιξη της βίδας του κρίκου με 4Nm.

14 Αν σε ένα σημείο σύνδεσης η προστασία από αποτριβή έχει φαγωθεί ή αν στην προστασία από αποτριβή υπάρχουν ορατές κόκκινες ίνες, το μποντριέ θα πρέπει να αποσύρεται από τη χρήση.

15a Τα μποντριέ μπορούν να πλυθούν με χλιαρό νερό και μαλακό σαπούνι. Μετά το πλύσιμο, ξεβγάλε το μποντριέ με καθαρό νερό. Κατά περίπτωση μπορούν να χρησιμοποιηθούν απολυμαντικά του εμπορίου.

15b Η χρήση των μποντριέ επιτρέπεται σε εύρος θερμοκρασίας από -35° έως +55°.

16a Δεν επιτρέπεται το πλύσιμο των μποντριέ στο πλυντήριο.

16b Τα μποντριέ δεν πρέπει να στεγνώνονται στο φως του ήλιου.

16c Τα μποντριέ δεν πρέπει να στεγνώνονται σε καλοριφέρ ή σε παρόμοιες πηγές θερμότητας.

16d Η αποθήκευση, το στέγνωμα και η μεταφορά των μποντριέ πρέπει να γίνεται σε περιβάλλον δροσερό, ξηρό και προστατευμένο από την απευθείας υπεριώδη ακτινοβολία.

17 Η φέρουσα κατασκευή του μποντριέ - δεν επιτρέπεται να έρθει σε επαφή με οξέα, π.χ. οξέα μπαταρίας, καυστικές ουσίες ή άλλα χημικά

- μπορεί να υφιστάται υποβάθμιση της αντοχής της σε περίπτωση παγώματος

- δεν επιτρέπεται να δέχεται αναγραφές

- πρέπει να προστατεύεται από έντονη αποτριβή ή αιχμηρές ακμές

- δεν επιτρέπεται να υφίσταται ζημιές ή τροπο-

ποιήσεις

- δεν επιτρέπεται να εκτίθεται σε υπερβολική ζέση ή π.χ. σε εκτοξευόμενους σπινθήρες

- θα πρέπει να προστατεύεται από το ηλιακό φως

ΔΙΑΡΚΕΙΑ ΖΩΗΣ ΚΑΙ ΑΝΤΙΚΑΤΑΣΤΑΣΗ

Η διάρκεια χρήσης του προϊόντος εξαρτάται κυρίως από τον τρόπο και τη συχνότητα χρήσης, καθώς και από εξωτερικές επιδράσεις. Μετά την παρέλευση της διάρκειας χρήσης, και το αργότερο όταν περάσει η μέγιστη διάρκεια ζωής του, το προϊόν θα πρέπει να αποσύρεται από τη χρήση. Τα κατασκευασμένα από χημικές ίνες (πολυαμίδιο, πολυεστέρα, Dyneema®, αραμίδιο, Vectran®) προϊόντα υπόκεινται ακόμη και χωρίς χρήση σε κάποια γήρανση, η οποία εξαρτάται κυρίως από την ένταση της υπεριώδους ακτινοβολίας και από περιβαλλοντικές κλιματικές επιδράσεις.

Υποδείξεις για προϊόντα με ίνες υψηλής αντοχής:

- Οι ίνες από αραμίδιο έχουν μικρή αντίσταση στις υπεριώδεις ακτίνες και, για τον λόγο αυτόν δεν θα πρέπει να εκτίθενται μόνιμα στον ήλιο.

- Οι υψηλής αντοχής ίνες πολυαιθυλενίου έχουν χαμηλότερο σημείο τήξης (140°C) από άλλες συνθετικές ίνες και πολύ χαμηλότερο συντελεστή τριβής, κάτι το οποίο δυσκολεύει τον έλεγχο των υφασμάτων των προϊόντων με τέτοιες ίνες κατά τη χρήση υπό ορισμένες συνθήκες.

Μετά την παρέλευση της διάρκειας χρήσης,

και το αργότερο όταν περάσει η μέγιστη διάρκεια ζωής του, το προϊόν θα πρέπει να αποσύρεται από τη χρήση.

Μέγιστη διάρκεια ζωής

Με βέλτιστες συνθήκες αποθήκευσης και χωρίς χρήση: 14 έτη

Μέγιστη διάρκεια χρήσης (επαγγελματική/ερασιτεχνική χρήση)

Με ορθή χρήση, χωρίς αντιληπτή φθορά και σε βέλτιστες συνθήκες αποθήκευσης: 10 έτη

Συχνή ή ακραία χρήση

Σε περίπτωση συχνής χρήσης και ιδιαίτερα υψηλής εργασιακής απόδοσης, η διάρκεια χρήσης μπορεί να μειωθεί σημαντικά. Κατ' αρχήν, το προϊόν θα πρέπει να αποσύρεται αμέσως

- σε περίπτωση ζημιάς στις ακμές του ιμάντα ή αν έχουν τραβηχτεί νήματα από το υλικό του ιμάντα

- αν παρατηρηθούν ζημιές / φαινόμενα αποτριβής στις ραφές

- σε περίπτωση που το υλικό είναι καμένο λόγω τριβής ή υπάρχει έντονο χνούδιασμα του υλικού του ιμάντα

- σε περίπτωση επαφής με χημικά ή έντονης καταπόνησης από πτώση (συντελεστής πτώσης >1).

Σε ιμάντες ή θηλιές με ενσωματωμένο δείκτη φθοράς, το προϊόν θα πρέπει να αντικαθίσταται αμέσως αν παρατηρηθεί φθορά μέχρι τον δείκτη (εσωτερικό ύφασμα διαφορετικού χρώματος που γίνεται ορατό), διαφορετικά υφίσταται κίνδυνος για τη ζωή.

Εργασίες συντήρησης επιτρέπονται μόνο σύμ-

φωνα με τη διαδικασία που έχει ορίσει ο κατασκευαστής.

Έλεγχος

Αν το προϊόν χρησιμοποιείται επαγγελματικά, θα πρέπει να ελέγχεται όποτε χρειάζεται, αλλά τουλάχιστον μία φορά το χρόνο, από τον κατασκευαστή, από ειδικό ή από εγκεκριμένο φορέα ελέγχου, και αν είναι απαραίτητο να συντηρείται ή να αποσύρεται από τη χρήση.

ΣΗΜΑΝΣΕΙΣ ΠΑΝΩ ΣΤΟ ΠΡΟΪΟΝ

Κατασκευαστής: EDELRID

Μοντέλο

Όνομασία προϊόντος: Μποντριέ πρόσδεσης κατά EN 12277, τύπος

Αριθμός παρτίδας

Απεικόνιση του αστατού χειρισμού των ρυθμιστικών και κατά περίπτωση στοιχεία για το βάρος χρήστη και τα εύρη ύψους

CE 0123: υπηρεσία που ελέγχει την παραγωγή των ΜΑΠ (TÜV SÜD Product Service GmbH,

Ridlerstraße 65, 80339 München, Deutschland)

☑ Διαβάστε και τηρήστε τις προειδοποιητικές υποδείξεις και οδηγίες

📄 EEEE MM: Έτος και μήνας κατασκευής

ΔΗΛΩΣΗ ΣΥΜΜΟΡΦΩΣΗΣ

Με το παρόν, η EDELRID GmbH & Co. KG δηλώνει ότι το προϊόν αυτό συμμορφώνεται με τις βασικές απαιτήσεις και τους σχετικούς κανόνες της οδηγίας ΕΕ 2016/425. Η αυθεντική δήλωση συμμόρφωσης μπορεί να βρεθεί στην ακόλουθη διαδικτυακή διεύθυνση:
[http://www.edelrid.com/...](http://www.edelrid.com/)

Τα προϊόντα μας κατασκευάζονται με ιδιαίτερη προσοχή. Ωστόσο, αν έχετε τεκμηριωμένα παράπονα, σας παρακαλούμε να αναφέρετε τον αριθμό παρτίδας.

Με την επιφύλαξη τεχνικών τροποποιήσεων.

višini in globini ter ne odvezujejo od odgovornosti za osebno tveganje. Pozor: Pri neupoštevanju teh navodil za uporabo obstaja življenjska nevarnost!

SPLOŠNI VARNOSTNI NAPOTKI

Alpinizem, plezanje in delo na višini in globini je pogosto povezano z nepredvidljivimi tveganji in nevarnostmi, ki so pogojeni z zunanji vplivi. Pri napakah in nepredvidnem ravnanju lahko pride do nesreče s težjimi ali celo smrtnimi poškodbami. Uporaba izdelka z drugimi elementi medsebojno ogroža varnost uporabe kombiniranih komponent. Za zaščito pred

padci z višine izdelek uporabljajte le z elementi osebne zaščitne opreme, ki nosijo oznako CE. Če originalne sestavne dele izdelka predelate ali odstranite, se lahko spremenijo tudi njegove varnostne lastnosti. Opreme se ne sme, če to proizvajalec izrecno ne priporoča, spreminjati ali prilagajati za namočanje dodatnih delov. Pred uporabo in po njej je izdelek treba preveriti glede poškodb in zagotoviti njegovo uporabnost ter pravilno delovanje. Izdelek je treba takoj izločiti iz uporabe, če obstajajo najmanjši dvomi glede varnosti pri uporabi. Proizvajalec v primeru zlorabe in/ali napačne uporabe izdelka ne prevzema nobene odgovornosti. Odgovornost in tveganje sta v vseh primerih pri uporabniku oz. odgovorni osebi. Za uporabo tega izdelka priporočamo, da upoštevate ustrezne predpise, veljavne v državi uporabe. Izdelki osebne zaščitne opreme so atestirani in se smejo uporabljati samo za varovanje oseb.

SPECIFIČNE INFORMACIJE O IZDELKU,

RAZLAGA SLIK

- 1 Pravilna uporaba nastavnih elementov oz. zaponk.
- 2a + b Pravilna nastavitvev oz. dolžina pasu. Pri trdno zategnjenih pasovih mora biti pod pasom še prostora za plosko iztegnjeno roko.
- 2c Pri nekaterih modelih pasov je mogoče nastavno področje povečati z izvlekom iz držala pasu.
- 3 Ob nakupu oz. pred prvo uporabo izvedite na varnem mestu test obešenja, s katerim boste preverili pravilno namestitvev pasov.
- 4 a + b Paziti je treba na pravilni položaj navezovalne zanke. Navezovalna zanka ne sme biti zavrtena. Nastavitvene elemente, navezovalne točke in navezave na vrvi redno preverjajte tudi med samo uporabo.
- 5 Vozel osmica se priporoča za navezovanje.
- 6a Pravilno navezovanje direktno z bočnim pasom in

nožnim zračnim mostičem.

- 6b Pravilno navezovanje z navezovalnim obročkom.
- 6c Pravilno navezovanje z dvema nasprotno enako vpetima zapornima vponkama.
- 6d Pravilno navezovanje pri bočnih pasovih z dvema simetričnima navezovalnima točkama.
- 6e Pravilno navezovanje pri kompletnih pasovih (tip A) z dvema simetričnima navezovalnima točkama.
- 6f Pravilno navezovanje pri bočnih pasovih z dvema nasproti ležečima navezovalnima mostičema.
- 6g Pri varovalnih pasovih s kovinskim-D-obročkom je dovoljeno pas D-pripeti na D-obroček.
- 7a Napačno navezovanje samo z bočnim pasom.
- 7b Napačno navezovanje samo z nožno zanko.
- 7c Zank za pripomočke se v nobenem primeru ne sme uporabljati kot navezovalnih točk.
- 7d Pri navezovanju s samo eno navezovalno točko pri pasovih z dvema simetričnima navezovalnima točkama obstaja smrtna nevarnost.
- 7e Nepravilna postavitev vrvi.
- 8a+b Otroški kompletni pasovi (tip B) so atestirani samo za osebe do 40 kg skupne teže.
- 8c+d Če se navez izvede z vzvratnim navezovalnim ušescem, je treba obe navezovalni zanki spredaj povezati z zapornima vponkama.
- 9a Če obstaja nevarnost nekontroliranega nagiba zgornjega dela telesa (še posebej pri otrocih, neizkušeni uporabniki in nošnji težkih nahrbtnikov), je dopustno sedežni pas (tip C) uporabiti samo skupaj s prsnim pasom (tip D). Če želite povezati prsni pas (tip D) in sedežni plezalni pas (tip C), lahko za to uporabite zavozlan pas s trdnostjo najmanj 15 kN (3 označevalne črtice). Spodnji vozal naj bo približno na višini solarpleksusa.
- 9b Alternativno lahko vrv napeljeta neposredno

SPLOŠNI NAPOTKI ZA UPORABO

Ta izdelek je del osebne zaščitne opreme za zaščito pred padci z višine in ga je treba osebi ustrezno dodeliti. Navodilo za uporabo vsebuje pomembna napotke. Preden pričnete z uporabo izdelka, morate prebrati in razumeti vse napotke. Prodajalec mora navodila uporabniku predati v jeziku namembne države. Tekom celotne uporabe se navodila morajo nahajati pri opremi. Naslednje informacije o uporabi služijo pravilni in namenski uporabi. Vendar ne morejo nadomestiti izkušenj, lastne odgovornosti in znanja o nevarnostih, pridobljenih v alpinizmu, pri plezanju in delu na

skozi zanke prsnega pasu.

9c Uporaba prsnega pasu (tip D) brez sedežnega plezalnega pasu (tip C) ni dovoljena.

10 Varovalne naprave ali vponke (karabinerji) se lahko pritrdijo neposredno na navezovalno zanko.

11 Plezalni kompleti ali sistemi z navezovalnimi zankami se pritrdijo s sidrnim vozloz na navezovalni obroček.

12 Zanke za pripomočke so predvidene samo za transportiranje materiala do 5 kg.

13a Vijačne elemente, ki prenašajo bremena, je treba redno preverjati, ali so pravilno montirani.

13b Pri pritrditvi SCREW-D-obročka in preverjanju osebne zaščitne opreme je treba paziti, da je vijak obročka pritegnjen s 4 Nm.

14 Če je zaščita proti obrabi navezovalnega mesta stanjšana zaradi drgnjenja, oz. če so na zaščiti proti obrabi vidna rdeča vlakna, je pas treba izločiti iz uporabe.

15A Pasove lahko operete z mlačno vodo in blagim milom. Po pranju pasove splaknite s čisto vodo. Po potrebi lahko uporabite v trgovini dobavljiva dezinfekcijska sredstva.

15B Pasove lahko uporabljate v temperaturnem območju od -35° do +55°.

16A Pranje pasov v pralnem stroju ni dovoljeno.

16B Ko pasove sušite, jih ne izpostavljajte neposredni sončni svetlobi.

16C Pasov ne sušite neposredno na grelnih telesih ali primerljivih toplotnih virih.

16D Pasove skladiščite, shranjujte in sušite v hladnem ter suhem prostoru, ki ni izpostavljen neposrednim UV-žarkom.

17 Nosilna struktura pasu

- ne sme priti v stik s kisljinami, npr. kislino baterij, jedkimi snovmi ali drugimi kemikalijami

- ne sme biti zamrznjena; zmrazil lahko zniža njeno

trdnost

- ne sme biti popisana

- mora biti vedno zaščiten pred obrabo ali ostrimi robovi

- ne sme biti poškodovana ali modificirana

- ne sme biti izpostavljena ekstremni vročini ali iskrenju

- mora biti zaščiten pred sončno svetlobo.

ŽIVLJENJSKA DOBA IN MENJAVA IZDELKA

Življenjska doba izdelka je odvisna predvsem od načina in pogostosti uporabe ter zunanjih vplivov. Po preteku dobe uporabe oz. najpozneje po preteku maksimalne življenjske dobe izdelek odstranite. Izdelki iz kemijskih vlaken (poliamid, poliester, Dyneema®, Aramid, Vectran®) se starajo tudi, če jih ne uporabljate, na kar vplivajo intenzivnost ultravijoličnih žarkov in podnebni vplivi.

Opombe o izdelkih z vlakni visoke trdnosti:

- Aramidna vlakna so slabo odporna proti UV-žarkom, zato jih ne smemo trajno izpostavljati soncu.

- Polietilenska vlakna visoke trdnosti imajo nižje tališče (140 °C) kot druga sintetična vlakna in veliko nižji koeficient trenja, zaradi česar je takšne tekstilne izdelke pri uporabi težje nadzorovati.

Po preteku dobe uporabe oz. najpozneje po preteku maksimalne življenjske dobe izdelek odstranite.

Maksimalna življenjska doba

Pri optimalnih pogojih shranjevanja in brez znakov obrabe: 14 let.

Maksimalna doba uporabe (službeni/osebni nameni)

Pri pravilni uporabi brez vidnih znakov obrabe in op-

timalnem shranjevanju: 10 let.

Pogosta ali ekstremna uporaba

Pri pogosti uporabi in zelo visokem delovnem obremenjevanju se doba uporabe lahko znatno zmanjša.

Načeloma je izdelek treba takoj zamenjati v primeru - pri poškodbah robov pasov ali če molijo vlakna ven iz pasu

- pri poškodbah/vidni obrabi šivov

- pri talitvi zaradi nažiga, obarvanju ali močnem cefranju materiala traku

- pri stiku s kemikalijami ali če je prišlo do močne obremenitve pri padcu (faktor padca >1).

Pri pasovih ali zankah z integriranim indikatorjem obrabe, je izdelek treba zamenjati takoj, če je izdelek obrabljen do indikatorja (če je vidna notranje ležeča tkanina, ki je druge barve), sicer obstaja smrtna nevarnost.

Vzdrževanje je dovoljeno opravljati samo po postopkih, ki jih predpiše proizvajalec.

Preverjanje

Pri uporabi v industrijske namene mora proizvajalec, strokovnjak ali pooblaščen presojevalni organ po potrebi opraviti pregled, vendar najmanj enkrat letno, in, če je treba, opraviti vzdrževanje.

OZNAKE NA IZDELKU

Proizvajalec: EDELRID

Model

Oznaka izdelka: Varovalni pas v skladu z EN 12277, tip

Številka šarže

Prikaz pravilne uporabe nastavljenih elementov, po potrebi navedba teže in višine uporabnika.

☎ 0123: nadzorni organ za proizvodnjo osebne zaščitne opreme (TÜV SÜD Product Service GmbH, Ridlerstraße 65, 80339 München, Nemčija)

⚠ opozorilne napotke in navodila je treba prebrati in jih upoštevati

📅 LLLL MM: Leto in mesec izdelave

IZJAVA O SKLADNOSTI

S tem izjavlja podjetje EDELRID GmbH & Co. KG, da je ta izdelek skladen z osnovnimi zahtevami in zadevnimi predpisi EU uredbe 2016/425. Izvirnik izjave o skladnosti najdete na spodnji internetni povezavi: [http://www.edelrid.com/...](http://www.edelrid.com/)

Naši izdelki so izdelani izjemno skrbno. Če je reklamacija kljub temu upravičena, pri reklamiranju navedite tudi številko šarže.

Pridržujemo si pravico do tehničnih sprememb.

일반 사용지침

본 제품은 높은 곳으로부터 추락을 방지하기 위한 개인 보호 장비(PPE)의 일부이며 한 명의 개인에게 지정되어야 합니다. 본 사용 설명서는 중요한 참고 사항을 포함하고 있습니다. 본 제품을 사용하기 전에 이 문서의 내용을 이해해야 합니다. 소매업체는 본 문서를 해당 국가의 언어로 사용자에게 제공해야 하며, 사용 전 기간 동안 본 문서를 항상 장비와 함께 보관해야 합니다. 다음 사용 정보는 실용적이고 올바른 사용에 있어 중요합니다. 그러나 이러한 정보가 동산, 압력 등반 및 고지대 혹은 저지대에서의 작업 시 발생할 수 있는 위험에 대한 경험, 본인 책임 및 지식을 절대로 대체할 수 없으며, 본 제품의 사용으로 인한 위험부담의 개인적 책임은 본인에게 있습니다. 주의! 본 사용 설명서를 준수하지 않은 경우 생명이 위험할 수 있습니다!

일반 안전지침

동산, 압력 등반 및 고지대 혹은 저지대에서의 작업은 외부 영향으로 인식 불가능한 위험을 종종 내포하고 있습니다. 실수나 부주의로 인해 심각한 사고를 당하거나 중상을 입거나 심지어 사망에 이를 수 있습니다. 이 제품을 다른 구성제품과 함께 사용 시 상호간에 사용 안전성이 손상될 위험이 있습니다. 높은 곳으로부터 추락을 방지하기 위한 목적으로 오로지 CE 마크로 인증된 개인 보호 장비(PPE)의 구성제품과 함께 사용해야 합니다. 제품의 원본 구성 요소가 변경되는 경우, 이로 인해 안전 기능이 제한될 수 있습니다. 제조업체가 서면으로 권장하지 않은 방법으로 추가 부품을 부착하기 위해 장비를 수정하거나 개조해서는 절대로 안 됩니다. 사용 전후 제품의 파손 여부

를 검사하고, 본 제품의 사용 가능한 상태와 정상적 기능을 보장해야 합니다. 사용 중인 제품의 안전성이 조금이라도 의심된다면 즉시 제품을 폐기해야 합니다. 제조업체는 장비의 오용 및/또는 부적절한 사용에 대해 어떠한 책임도 지지 않습니다. 모든 경우에서 사용자 또는 책임자가 책임과 위험을 부담합니다. 본 제품을 사용하려면 추가로 해당 국가의 규정 준수를 권장합니다. PPE 제품은 오직 인명 안전확용으로만 허용됩니다.

제품사양 정보 해설 및 그림

2 a-d 조절 장치 또는 버클의 올바른 사용법
2a-d 벨트의 올바른 조정 및 크기

3 구입 또는 사용 전에 안전한 장소에서 매달리기 테스트를 하여 벨트가 몸에 맞는지 또는 올바르게 조절되는지를 점검해야 합니다.

6 조절 장치, 연결점 및 로프 매듭은 사용 중에도 정기적으로 점검해야 합니다.

적합한 연결장치를 사용하여 가슴 벨트(유형 D)에서 하단 하네스(유형 C)로 연결할 수 있습니다.

7 하단 하네스(유형 C) 없이 가슴 벨트(유형 D)를 사용해서는 안 됩니다.
7e 잘못된 로핑.

8 벨트는 미지근한 물과 증성 비누로 세탁할 수 있습니다. 세탁 후 맑은 물로 벨트를 헹구어 합니다. 시중에서 구할 수 있는 소독제를 필요에 따라 사용할 수 있습니다.

9 벨트는 -35°에서 +55°의 기온에서 사용할 수 있습니다.

10 세탁기로 벨트를 세탁해서는 안 됩니다.

11 벨트를 직사광선에 건조해서는 안 됩니다.

12 벨트를 히터 혹은 이와 유사한 열원 위에 올려 건조해서는 안 됩니다.

13 벨트의 보관 및 건조는 직사광선이 닿지 않는 시원하고 건조한 환경에서 이루어져야 합니다.

수명 및 교체

제품의 수명은 본질적으로 사용방식, 사용빈도 및 외부 영향에 따라 달라집니다. 제품의 사용 연한 만료 후 또는 늦어도 최장 수명 만료 후 제품을 더 이상 사용해서는 안 됩니다. 화학 섬유로 제조된 제품(폴리아미드, 폴리에스터, 다이나마®)은 사용을 하지 않더라도 특히 자외선 강도 및 기후 환경 영향에 따라 어느 정도의 노화현상이 발생합니다.

고강도 섬유가 포함된 제품에 관한 지침:

- 아라미드 섬유는 자외선에 대한 내구성이 낮으므로 태양에 지속적으로 노출되어서는 안 됩니다.

- 고강도 폴리에틸렌 섬유는 다른 합성섬유에 비해 녹는점(140 °C)이 낮고 마찰계수도 훨씬 낮아서 사용 시 제어가 더 어려울 수 있습니다.

제품의 사용 연한 만료 후 또는 늦어도 최장 수명 만료 후 제품을 더 이상 사용해서는 안 됩니다.

최장 수명

최적조건에서 보관(보관 항목 참고) 및 미사용 시: 14년

최장 이용 연한(상업적/비상업적 이용)
올바르게 사용, 가시적 마모가 없는 상태 및 최적 조건에서 보관 시: 10년

빈번한 사용 혹은 극단적 사용
원칙적으로 다음 경우 제품을 즉시 폐기해야 합니다

유지 보수는 제조업체가 지정한 절차를 준수하여 실행해야 합니다.

검사

상업적 사용의 경우 제품은 필요에 따라, 최소한 매년 1회 제조업체, 전문가 또는 승인된 검사시설에 의해 검사 및 필요한 경우 정비 혹은 폐기되어야 합니다.

제품 표시

제조사: 에델리드

모델:

제품명칭: EN 12277 유형 D에 따른 가슴 벨트
배치 번호:

조정 장치의 올바른 사용법에 대한 그림 및 경우 따라 사용자 무게 및 크기 범위

CE 0123: 언급된 PPE 생산 감독 업체의 확인 (TÜV SÜD Product Service GmbH, Ridlerstraße 65, 80339 München, Deutschland)

경고 메시지와 및 지시 사항을 읽고 준수해야 합니다.

제조연월

적합성 선언:

이에 에델리드 유한합자회사는 본 상품이 EU 규정 2016/425의 필수 요건 및 관련 규정을 준수하고 있음을 선언하는 바입니다. 적합성 선언

언 원본은 다음 인터넷 링크에서 확인할 수 있습니다. [http://www.edelrid.com/...](http://www.edelrid.com/)

본사 제품은 세심한 주의를 기울여 제조됩니다. 그럼에도 불구하고 정당한 불만이 제기될 경우, 배치 번호를 기입하십시오.

기술적 변경이 있을 수 있습니다.

ご使用上の注意

この製品は高所からの落下を防ぐための個人用保護具の一部を構成するものであり、個人が装備すべきものです。本取扱説明書には重要な注意事項が含まれています。本製品の使用にあたっては、必ず事前に本書を読み、その内容を理解する必要があります。本書は再販売者（代理店）が現地の言語でユーザーに提供するものとします。本書は製品の使用期間を通じて、製品と一緒に保管しておいてください。以下の使用に関する注意事項はこの製品を適切かつ効果的に使用するために重要なものです。しかし、本書に記載された情報は、高所や地下深部での登攀、ロッククライミング、作業に伴う危険についての経験や知識、自己責任を置き換えるものではなく、当該リスクについて個人を免責するものではありません。注意：この使用説明書の注意事項に従わない場合、致死事故を招く可能性があります。

安全に関する一般注意事項

高所や地下深部における登攀、ロッククライミング、作業には、外部の影響から生じる、多くの場合にそれとは分からないリスクと危険性が存在します。誤った使用や不注意により、大事故や負傷、さらには致死事故を招く可能性があります。この製品を他の部品と組み合わせて使用すると、相互に使用上の安全性が損なわれる危険があります。高所からの落下の防止には、基本的にCEマーク付きの個人用保護具（PPE）の部品との組み合わせでしか使用することが

できません。本製品の純正部品を改造または取り外す場合、安全性能が制限されることがあります。製造者が書面で推奨しない方法による改造や、追加部品を適合させて取り付けることを禁じます。本製品の使用前と使用後には製品に損傷がないか検査し、製品が使用可能な状態にあり、正しく機能することを確認してください。使用上の安全性について、僅かでも疑念が生じる場合は、直ちに製品を廃棄してください。製品の誤用や用途外の使用による損害に対しては、製造者は如何なる責任も負いません。いかなる場合においても、使用者または責任者が責任及びリスクを負うものとします。本製品の使用に際して、当該国の法規も遵守することを当社は推奨します。PEE製品は個人保護具としてのみ承認されています。

製品の仕様データ、 図の説明

- 調整部品またはバックルの正しい取付方法。
2a+b. ベルトの正しい調整方法やサイズ。ベルトを緩みなく締められた状態のときは、手のひらを平らにしてベルトと腰の間に差し込むことができません。
- ベルトをブラケットから外して、調整範囲を広げられるタイプのベルトもごさいます。
- ご購入時にベルトがフィットするかどうかを確認し、またご使用の前に安全な場所で吊り下がりテストを行って、ベルトが正しく調整されているかどうかを確認する必要があります。

4a+b. タイインループが正しい位置に取り付けられていることを確認してください。タイインループが捻れないようにします。使用中は調整部品、結合位置、結び目を定期的に確認してください。

5. ロープで体を固定するには、8の字結びの使用を推奨します。

6a. ウエストベルトとタイインループにロープを直接通してつなぐときの正しい結び方

6b. 結束リングにロープをつなぐときの正しい結び方

6c. 二つのカラビナを連結してロープをつなぐときの正しい結び方

6d. 左右対称に結合点が付いたウエストベルトにロープをつなぐときの正しい結び方

6e. 左右対称に結合点が付いた全身ハーネス(タイプA)にロープをつなぐときの正しい結び方

6f. 左右対称に結合点が付いたウエストベルトにロープをつなぐときの正しい結び方。

6g. メタルDリングを備えたクライミングハーネスの場合、ベルトはDリングに取り付けることができます。

7a. ウエストベルトにしかロープを通していない誤った結び方

7b. タイインループにしかロープを通してない誤った結び方

7c. ギャループは決して結合点として使用してはなりません。

7d. 左右対称に結合点が付いたベルトで、片方の結合点のみにロープを結びつけて体を固定すると、致死事故を招く可能性があります。

7e 誤ったロープアップ。

8a+b. 子供用全身ハーネス(タイプB)の最大許容重量は40 kgです。

8c+d. 背中につけたベルトループにロープをつなぐ場合、ロック式カラビナで前部にある2つのタイインループを連結しなければなりません。

9a. 特に子供、経験の浅い使用者、重いリュックサックを背負っているなどに上半身が意図せず傾斜してしまう危険がある場合、ラップベルト(タイプC)は必ずチェストベルト(タイプD)と組み合わせて使用してください。チェストベルト(タイプD)とラップベルト(タイプC)の連結には、最低15 kNの耐荷重性をもつ(5 kNごとの目印線が3本入ったタイプ)ベルトをそれぞれに通し、結び目をつくります。下側の結び目をみぞおちのあたりに位置させてください。

9b. あるいは、ロープをチェストベルトのループに直接通すこともできます。

9c. ラップベルト(タイプC)を付けない状態では、チェストベルト(タイプD)を使用しないでください。

10. 安全装置やカラビナは、タイインループに直接固定できます。

11. タイインループの付いたピアフェラータセットやシステムを結束リングに取り付けるときには、いかり結びにします。

12. ギャループはギアを取り付けるためだけに使用でき、それで運べる荷重は最大5 kgに設計されています。

13a. 荷重を伝達するネジ部品が正しく取り付けられていることを、定期的に検査してください。

13b. スクリューDリングを固定する、またはPEEの安全性を確認する場合は、リングのネジが4 Nmで締め付けられていることを確認してください。

14. 結合部位にあたる耐摩耗設計の補強部が

すり減っている場合、または補強部に赤い繊維が見えるようになった場合、ベルトの使用を中止してください。

15a. ベルトはぬるま湯と低刺激性の石鹸で洗ってください。洗った後、ベルトを浄水ですすいでください。必要な場合は、市販の消毒剤を使用できます。

15b. ベルトは-35°~+ 55°の温度環境下で使用できます。

16a. ベルトは洗濯機で洗わないでください。

16b. ベルトを直射日光にさらして乾燥しないでください。

16c. ベルトを暖房機と同様の熱源の近傍やその上に置いて乾燥させないでください。

16d. 紫外線を避け、涼しく湿気のない環境でベルトを保管し、乾燥させてください。

17. ベルトの支持構造についての注意事項：

- バッテリー液等の酸、腐食性物質、その他の化学薬品との接触を避けること。

- ベルトの支持構造に着氷すると、強度が低下することがあります。

- 表面に書き込みをしないこと。

- 激しい摩擦や鋭利なエッジから保護すること。

- 損傷させたり、改造したりしないこと。

- 高熱や火花にさらさないこと。

- 直射日光を避けること。

製品の寿命及び交換

製品の寿命は基本的に使用の形態や頻度、さらに外部の影響によって異なります。耐用年数が過ぎたら、または遅くとも製品寿命の最大年数を超えたら、製品の使用を中止してください。化学繊維(ポリアミド、ポリエステル、ダイニーマ®)製品は使用しな

くても一定の老化が生じますが、その老化の程度は特に紫外線の強度及び気候的環境の影響によって異なります。

高強度繊維製品に関する注意事項：

- アラミド繊維はUV耐性が低いため、長期間、日射にさらさないでください。

- 高強度ポリウレタン繊維は他の合成繊維に比べて融点が低く(140 °C)、摩擦係数が大幅に小さくなるので、それを使用した製品は状況により使用時に抑制が難しくなります。

耐用年数が過ぎたら、または遅くとも製品寿命の最大年数を超えたら、製品の使用を中止してください。

製品寿命の最大年数

最適な保管条件(保管の項を参照)で保管し、製品を使用しない場合：14年

最大耐用年数(商用/非商用での使用)

適切な方法による使用、目に見える摩耗がなく、保管条件が最適な場合：10年

頻繁または極端な使用

頻繁な使用、または負荷の高い用途への使用により、耐用年数が著しく減少する可能性があります。以下の場合は、製品は直ちに廃棄してください。

- ベルトの縁の損傷、ベルトの繊維がケバ立っている場合

- 損傷/縫い目のほつれが見つかる場合

- ベルト材料の擦過による損傷、変色や綿毛が著しく目立つ場合

- 化学薬品との接触や強度の落下荷重(落下

係数>1)を受けた場合

摩耗インジゲータを持つベルトやスリングにおいて、インジゲータまで損傷が及んでいる場合(異なる色の内張り織物生地が見える)、製品を直ちに交換してください。交換しないと致死事故を招く可能性があります。

修理の際は、製造業者が指定した手順に必ず従ってください。

検査

商業目的で使用する場合は、必要に応じて、但し少なくとも年1回、製造業者、有資格者、または認可された検査機関で製品を検査し、必要に応じて修理または廃棄しなければなりません。

製品上に記載された製品表示

製造者: (エーデルリット) EDELRID

型式

製品名: EN 12277準拠のクライミングハーネス

バッチ番号

調整部品の正しい取扱いについての説明図、必要に応じて使用者の体重及びサイズ範囲についてのデータ

CE 0123: PEE製品生産の監督機関 (TUV SÜD Product Service GmbH, Ridlerstraße 65, 80339 München, Deutschland)

 警告と指示事項を熟読し、内容を遵守してください。

 製造年月

EU適合宣言

EDELRID GmbH & Co. KGはここに、本製品

がEU規則2016/425の基本要件と関連規定に適合することを宣言します。EU適合宣言の原本は以下のウェブサイトでご覧いただけます。 [http://www.edelrid.com/...](http://www.edelrid.com/)

当社では細心の注意を払って製品を製造していますが、万が一何らかの事情で苦情等がある場合は、ロット番号を明示の上、お申し出ください。

予告なく技術的変更を行うことがあります。

普通使用提示

本产品属于个人防护设施，作为坠落保护，由个人使用。本使用说明包括重要提示。本产品使用以前，须首先阅读并理解说明中的内容。转卖方须向使用人员提供所在国语言的文件材料，以保证文件材料在使用期间始终完好齐全。以下使用说明对于合理使用至关重要。但决不能替代攀岩和高深作业的经验，责任及认知，不能免除可能出现的危险以及个人风险责任。注意: 违背本使用说明可能引发生命危险!

普通安全提示

攀岩和高深作业由于外部因素的影响，通常有潜在的危險。行为不当或不注意可能引发伤亡。本产品与其它设施组合使用的话，使用安全性可能相互受到影响。原则上需要使用带CE标识的个人安全防护设施(PSA)及其部件，作为高空坠落的防护。更改或拆卸产品原装部件，可能会削弱产品的安全性能。未经生产商书面同意或建议，不得对器材作任何更改或加装其它部件。使用前需要检查产品受否损坏，必须确保产品的正常使用，功能完善。产品的使用安全性存在任何疑虑时，必须立即停止使用。滥用或错误使用情况下，生产商免除一切责任。使用方或责任方要为可能出现的安全危险负责。使用本产品时，我方建议您还要遵守相关各国的法律规定。PSA安全防护设施只允许用来对人员作安全固定。

产品专门信息、图示解说

- 1 调节器件及滑扣的正确操作。
- 2a +b 背带长短的正确调整。带子拉紧情况下，应能在带子下边塞入手掌。
- 2c 有些背带型号，因为带子夹脱线导致调节部分变大。
- 3 订购和使用前，需要在安全地点进行悬吊测试，检查大小及调整是否合适。
- 4 a+ b 注意绳圈的正确位置。绳圈位置不能乱拧。使用期间须定期检查调节器件、接合点和绳联结处。
- 5 建议打8字结束安全绳联接处。
- 6a 直接用腰环和腿环正确绳联。
- 6b 用绳圈正确接合。
- 6c 用两个对称挂上的锁具正确接合。
- 6d 用腰环正确接合，带两个对称的接合点。
- 6e 用全身安全带(类型A)正确绳联接处，带两个对称的接合点。
- 6f 用腰环正确绳联接处，带一横接。
- 6g 安全背带如果有金属D环，则可以用D环固定。
- 7a 只用腰环的绳联接错误。
- 7b 只用腿环的绳联接错误。
- 7c 背带材料环不得用作接合点。
- 7d 有两个对称接合点的，如果只用其中一个，则可能导致生命危险。
- 7e 不正确的绳索。
- 8a+b 少年全身安全带(类型B)只允许用于体重不超过40kg的人员。
- 8c+d 如通过后边接合孔绳联，则须将前边的两个绳圈用一安全锁具连起来。
- 9a 如果上身可能因失去控制而前仰或后翻(尤其是少儿，没有经验的，背背包人员)，

则座带(类型 C) 必须和胸带(类型 D) 一起使用。可使用打结、承受至少15kN强度的带子 (3个识别线条) 绑定胸带(类型 D)和座带(类型 C)。下边的结应在心窝高度。

9b 也可以把绳直接穿过胸带的绳圈。

9c 胸带(类型D)必须和座带(类型C)一起使用。

10 安全设施或锁具可以直接与绳圈固定。

11 带绳圈的系索或者系统, 通过吊桶结和绳圈固定。

12 背带材料环只用于材料运输, 承重不超过5kg。

13a 承重的螺丝固定件需要定期检查是否安装正确。

13b 固定SCREW-D圈以及检查PSA个人防护设施的时候, 需要使用4Nm的力拧紧螺丝。

14 一旦绳联部件的磨损保护被损坏, 或者说磨损保护能看见红线, 则必须立即停止使用安全带。

15a 安全带可以使用温水和中性肥皂清洗。洗涤后用清水冲洗安全带。必要时可使用普通消毒剂。

15b 使用温度在 -35°至 +55°之间。

16a 不得使用洗衣机清洗安全带。

16b 安全带不得在日光下晒干。

16c 不得使用暖器或其它类似热源烘干。

16d 安全带需要在阴凉干燥处贮存、晾干、运输, 避免紫外线直射。

17 安全带的承重结构

- 不得接触酸液, 例如蓄电池酸液、刺激性材料或其它化学品

- 冰冻可能减少强度

- 不得印字作标识

- 须避免强摩擦和锋利的边角

- 不得损坏或改装

- 避免飞溅的火星等炽热影响

- 作日光照射保护

使用寿命及更换

产品的使用寿命长短主要跟具体应用、使用频率以及外部因素有关。使用寿命过后, 尤其是最大使用寿命过后, 须停止使用该产品。化学纤维 (聚酰胺、聚酯涤纶、迪尼玛 Dyneema®、芳族聚酰胺、Vectran®纤维) 制成的产品在不使用的情况下也会出现老化, 老化主要跟紫外线照射以及气候影响有关。

关于高强度纤维产品的提示

- 芳纶纤维对紫外线的抵抗力较低, 所以不应长期暴露在阳光下。

- 高强度聚乙烯纤维比其它合成纤维的熔点低 (140 °C), 摩擦系数也低得多。在某些情况下, 此类纺织品在使用中会更难控制。

使用寿命过后, 尤其是最大使用寿命过后, 须停止使用该产品。

最长使用寿命

理想贮存条件, 在不使用的情况下: 14年。

最长使用年限 (商用/非商用)

合理使用、无外观损耗、理想贮存条件下: 10年。

频繁或强化使用

频繁使用、超工作负载情况下, 使用时间会明显缩短。原则上必须立即停用制动装置, 如果

- 带子边损坏或带子材料的纤维露出

- 接缝出现损坏/磨损

- 带子材料擦伤, 变色或明显发毛

- 与化学品接触或有过较强的坠落负载 (坠落系数 >1)

本身带损耗显示功能的带子或吊索, 如果显示有摩擦(能看见内部不同颜色的编织), 否则有生命危险。

必须按照生产商规定的工艺方法完成维修。

复查

商用情况下, 本产品根据需要, 但至少每年一次接受生产商、专家或正式检测机构的检查, 包括必要时的维护或者停用。

产品的标识

制造方: EDELRID

型号

产品名称: 安全背带符合EN 12277 类型

批次号

调节器正确操作图示, 使用者体重和尺寸数据

CE 0123: PSA个人防护设施生产监管机构 (南德意志技术监督协会, 产品及服务有限公司 TÜV SÜD Product Service GmbH, Ridlerstraße 65, 80339 München 德国, 慕尼黑)

 须阅读并遵守警告提示以及使用说明书

 生产年份和月份

符合声明:

EDELRID GmbH & Co. KG两合公司在此声明, 本产品符合欧盟法规 EU Verordnung 2016/425 的基本要求及相关规定。通过以下链接查阅符合声明的原稿:

<http://www.edelrid.com/...>

我方产品实行最严格精密的制造。尽管如此, 如果抱怨理由成立, 请您提供批次号。保留技术更改权利。

EDELRID

Achener Weg 66
88316 Isny im Allgäu
Germany
Tel. +49 7562 981-0
Fax +49 7562 981-100
mail@edelrid.de
www.edelrid.com



Please inspect and document
your PPE equipment!

EN 12277:2015+A1:2018

0123: TÜV SÜD Product Service GmbH, Ridlerstraße 65,
80339 München, Germany

(Notifizierte Stelle, die für die Ausstellung der EU-Baumusterprüfbescheinigung des Produktes zuständig ist / notified authority which is responsible for issuing the EU type-examination certificate of the product / organisme notifié compétent pour l'attestation d'examen UE de type du produit)

PSA-Verordnung (EU) / PPE Regulation (EU) / EPI Règlement (UE) 2016/425



54507 1.2.24

