



## Инструкции за употреба

C-TE042/062 Текаро

C-BE042/062 Bergen

C-OM062 Ottoman

C-ST062 Starry

BG



! При въпроси, възникнали проблеми или липсващи части, посетете [www.the-mspa.com/support](http://www.the-mspa.com/support). Там ще откриете често задавани въпроси, видео материали и информация относно резервни части.

**МОЛЯ, НЕ ВРЪЩАЙТЕ ТОЗИ ПРОДУКТ В МАГАЗИНА!**

Поради непрекъснатото подобряване на продуктите, MSpa си запазва правото да променя спецификации и продуктови признаци, като в резултат могат да се появят промени в Инструкциите за употреба без предизвестие.



## Добре дошли в света на MSpa!

---

Благодарим Ви, че избрахте MSpa и за гласуваното доверие в нашата марка. Ние сме убедени в ползите, които ще Ви донесе използването на продуктите на MSpa за в бъдеще. За да Ви въведем в света на MSpa, имаме удоволствието да Ви запознаем с Инструкциите за употреба. Моля, прочетете Инструкциите внимателно преди първоначалното използване на продукта. Радваме се да Ви приветстваме в семейството на MSpa, където ще споделим с Вас нашия голям опит в сферата на Спа. Наслаждавай се на твоя MSpa!



MSpa официален сайт



MSpa видеа за монтаж



MSpa сервизен център



Ръководство за употреба  
(на няколко езика)

## Съдържа

---

|  |    |
|--|----|
| МЕРКИ ЗА БЕЗОПАСНОСТ.....                  | 3  |
| СПЕЦИФИКАЦИИ.....                          | 7  |
| ОБЩ ПРЕГЛЕД НА ПРОДУКТА.....               | 7  |
| НАСТРОЙКИ И ПОДГОТОВКА ПРЕДИ УПОТРЕБА..... | 8  |
| ИНСТАЛИРАНЕ.....                           | 9  |
| БОРАВЕНЕ С КОНТРОЛНОТО ТАБЛО.....          | 10 |
| ПОДДРЪЖКА НА ВОДАТА И ПРЕПАРАТИ.....       | 12 |
| ИЗТОЧВАНЕ, ПОЧИСТВАНЕ И СЪХРАНЕНИЕ.....    | 13 |
| ПРЕДПАЗНИ МЕРКИ ПРИ СЕЗОННА УПОТРЕБА.....  | 14 |
| ОТПАДЪК И ОПАЗВАНЕ НА ОКОЛНАТА СРЕДА.....  | 14 |
| ОТСТРАНЯВАНЕ НА ПРОБЛЕМИ.....              | 15 |
| MSPA ГАРАНЦИЯ.....                         | 16 |

## Мерки за безопасност

---

За Вашата собствена безопасност и тази на продукта, моля следвайте долуописаните Мерки за безопасност. В случай, че не се спазят Мерките за безопасност, има голяма опасност от сериозни наранявания, повреди по имущество и смърт. Неправилната инсталация и употреба не се покриват от гаранцията.

### Прочети, Разбери и Следвай Инструкциите Запази Инструкциите за бъдещи справки

#### ! ОПАСНОСТ

- Риск от случайно удавяне. Трябва да се внимава изключително много, за да се предотврати достъпа на деца.
- Риск от удавяне. Редовно проверявайте покритието на джакузито за течове, преждевременно износване, повреда или признаци на влошаване.
- Никога не използвайте износено или повредено покритие: то няма да осигури нивото на защита, необходимо за предотвратяване на неконтролен достъп до джакузито от дете.
- Риск от удавяне. След всяко ползване винаги заключвайте покритието на джакузито.
- Опасност от нараняване. Ако захранващият кабел е повреден, трябва да бъде заменен от производителя, неговия сервизен агент или от квалифицирано лице.
- Риск от електрически удар. Не допускайте никакви електрически устройства като светлина, телефони, радио или телевизия в рамките на 1.5 м от джакузито.
- Риск от електрически удар. Не използвайте джакузито по време на дъжд или буря!

#### ! Предупреждение

- За да намалите риска от токов удар, не използвайте удължител, таймери, адаптери или конвертори.
- Устройства с вградени загряващи елементи трябва да се свързват към заземен контакт със захранващ кабел с PRCD, снабден с изключващ ток 10 mA.
- Устройства със заземяване да се пускат директно в заземен контакт.
- Части, съдържащи частици под напрежение, с изключение на частите, снабдени с допълнително ниско напрежение, което не надвишава 12V, трябва да бъдат недостъпни за обитателите на спа центъра.
- Части, съдържащи електрически компоненти, с изключение на дистанционни управления, трябва да се поставят така, че да не паднат във водата.
- Електрическата инсталация трябва да отговаря на местните стандарти.
- Управлението на джакузито, когато не се използва, да се съхранява в страничния джоб.
- Този уред може да се използва от деца на възраст над 8 години и от лица с намалени физически, сетивни или умствени способности или с липса на опит и познания, ако са получили надзор или инструктаж относно използването на уреда по безопасен начин и разберат опасностите.
- Почистването на джакузито да става само под надзор на възрастен.
- За да се намали рискът от нараняване, дръжте деца далеч от продукта, или в противен случай само под контрол на възрастен.
- За да се намали риска от удавяне, не оставяйте децата без контрол.
- Поставяйте и заключвайте покривалото на джакузито след всяко ползване.
- Уверете се, че основата може да издържи тежестта на джакузито, която можете да видите в спецификациите.
- Осигурете адекватна дренажна система за преливащата от джакузито вода.

- За да се намали рискът от нараняване:
  - a) По-ниските температури на водата се препоръчват за малки деца и когато джакузито се използва за повече от 10 минути. За да се избегне възможността за настъпваща хипертермия (топлинен стрес) не се препоръчва средната температура на водата в джакузито да надвишава 40 °C. Имайте предвид, че комфортният температурен диапазон по време на употреба може да бъде по-нисък от максималната безопасна температура.
  - b) Понеже прекомерно високите температури на водата могат да причинят смърт в ранните месеци на бременността, бременни жени не трябва да влизат във вода с температура над 38°C.
  - c) Преди да влезете в джакузито, измерете температурата на водата с верен термометър, защото различните уреди показват различни стойности.
  - d) Използването на алкохол или лекарства преди или по време на използване на джакузи, може да доведе до загуба на съзнание и риск от удавяне.
  - e) Използването на алкохол, наркотици или медикаменти може значително да увеличи риска от фатална хипертермия.
  - f) Възниква риск, когато температурата на тялото достигне нива над нормалната телесна температура от 37 °C (98.6°F.) Сред най-честите признаци на хипертермия са повишаване на телесната температура, замаяност, летаргия, сънливост и припадък. Ефектите са невъзможност за възприемане на топлина; неусещането на необходимост от излизане от СПА центъра; несъзнаване на предстоящата опасност; увреждане на плода при бременни жени; физическа невъзможност за излизане от СПА центъра ; безсъзнание, което води до опасност от удавяне.
  - g) Хора с наднормено тегло или с анамнеза за сърдечно заболяване, ниско или високо кръвно налягане, проблем с кръвоносната система или диабет трябва да се консултират с лекар преди да използват джакузи.
  - h) Лицата, които приемат медикаменти трябва да се консултират с лекар, преди да използват джакузи, тъй като някои лекарства могат да предизвикат сънливост, други могат да повлияят на сърдечната честота, кръвното налягане и кръвообращението.
  - i) Посъветвайте се с лекар преди използване на джакузито, в случай, че сте бременни, страдате от диабет, намирате се в лошо здравословно състояние или приемате лекарства.
- Хора с инфекциозно заболяване не бива да използват джакузи или гореща вана. Избягвайте резки движения, влизайки в джакузи или гореща вана.
- Температура на водата над 40 ° C (104 ° F) може да увреди здравето ви.
- Никога не ползвайте джакузи самостоятелно и не допускайте други да го ползват сами.
- Да не се използва джакузи или гореща вана веднага след силови тренировки.
- Топлината на спа в комбинация с алкохол, наркотици или медикаменти може да причини загуба на съзнание.
- Излезте веднага от водата, ако почувствате дискомфорт и сънливост.
- Не поставяйте джакузито на външни условия под 0°C, защото има опасност от замръзване на водата в тръбите. Препоръчително е да слагате термоизолираща подложка между джакузито и фундамента. Може да използвате и подложка от пяна или други изолиращи материали. Не включвайте джакузито когато водата в него е замръзнала.
- Не изливайте в джакузито вода с температура по-висока от 40 ° C (104 ° F).
- Винаги изключвайте от контакта преди изваждане, почистване или поддръжка.
- Не скачайте и не се потапяйте в джакузито или плитък воден басейн.
- По време на работа на джакузито, не бива да има разположени в близост електроуреди.
- Не покривайте електрическия кабел. Разположете го далеч от косачки, храсторези и др.
- Не правете опит да включвате или изключвате този продукт, ако сте във водата и с мокри ръце.

- Да не се използва, ако по някакъв начин джакузито е повредено по време на доставяне и/или производство .
  - Свържете се с MSpa сервизен център за последващи насоки.
  - Пазете всички домашни любимци далеч от спа ваната, за да избегнете евентуални щети.
  - Не добавяйте олио за вана или соли във водата на джакузито.
  - Не задържайте главата си под вода.
  - Не поглъщайте водата от джакузито.
  - Джакузито е оборудвано с UVC лампа. За да я смените или ремонтирате, свържете се с професионален техник. Категорично се забранява на потребителите за сменят сами UVC лампата.
  - Неправилната употреба или повредата на устройството може да доведе до излъчване на UVC-радиация.
  - UVC-радиацията, дори в малки дози, може да нанесе щети върху кожата и зрението ви.
  - Предупреждение: Не използвайте UVC лампата, когато е извадена от корпуса на устройството или когато устройството е видимо повредено.
  - Консултирайте се с експерти или местни власти, за да приложите местни или национални закони/разпоредби, свързани с обезопасяващи огради за деца, бариери, осветление и други изисквания за безопасност
- ! Предупреждение: Не използвайте функцията UVC-дезинфекция, ако е премахнат защитният панел на лампата.**

### ⚠ ! ВНИМАНИЕ

- Винаги добавяйте химикали към водата, никога вода към химикали.
- Добавянето на вода към химикали може да предизвика силни изпарения, бурни реакции и опасни химически пари.
- Относно използвана вече вода, изхвърлете я своевременно или използвайте химикали за почистване. Препоръчително е да отводнявате и напълвате спа басейна с чиста вода на всеки 3-5 дни.
- Използвайте MSPA химически комплект за дезинфекция в съответствие с инструкциите на производителя.
- Не оставяйте джакузито с температура по-ниска от 4 ° C (39 ° F), ако нагревателя не работи.
- Винаги влизайте и излизайте от гореща вана с повишено внимание. Внимавайте с мокрия под.
- С цел да избегнете повреда на помпата, никога не включвайте спа или гореща вана , докато не е напълнена с вода над минималната линия.
- Поставете спа или горещата вана само на подходящо подготвено място, което може да издържи изискването за подово натоварване на спа центъра.
- Не оставяйте спа центъра празен за дълъг период от време. Оставете старателно водата от басейна да се оттече, ако няма да се използва за дълъг период от време. Не излагайте спа ваната под директно въздействие на слънчева светлина. Редовно проверявайте преди всяка употреба. Когато спа ваната не се използва, приберете го веднага или съхранявайте в затворено помещение.
- Отворете горния капак , когато включвате въздушния масаж.
- За да се избегне опасност от неволно спиране на термичния предпазител, уредът не бива да е доставен с външно превключващо устройство или таймер, или свързан към цикъл, който периодично се включва или изключва при ползване.
- Справки във връзка с детайлите, касаещи почистване и друга поддръжка, ще намерите на следващите страници.

### УКАЗАНИЯ ЗА БЕЗОПАСНОСТ



Осигурете надзор  
от възрастен



Прочетете упътването



Не се гмуркайте



Не запушвайте  
дюзите с пръст

**Предупреждение:** Нивата на водна защита на уреди в различните продуктови зони са различни. Виж следната диаграма. (Регулации за монтаж съгл. IEC60364-7-702.)

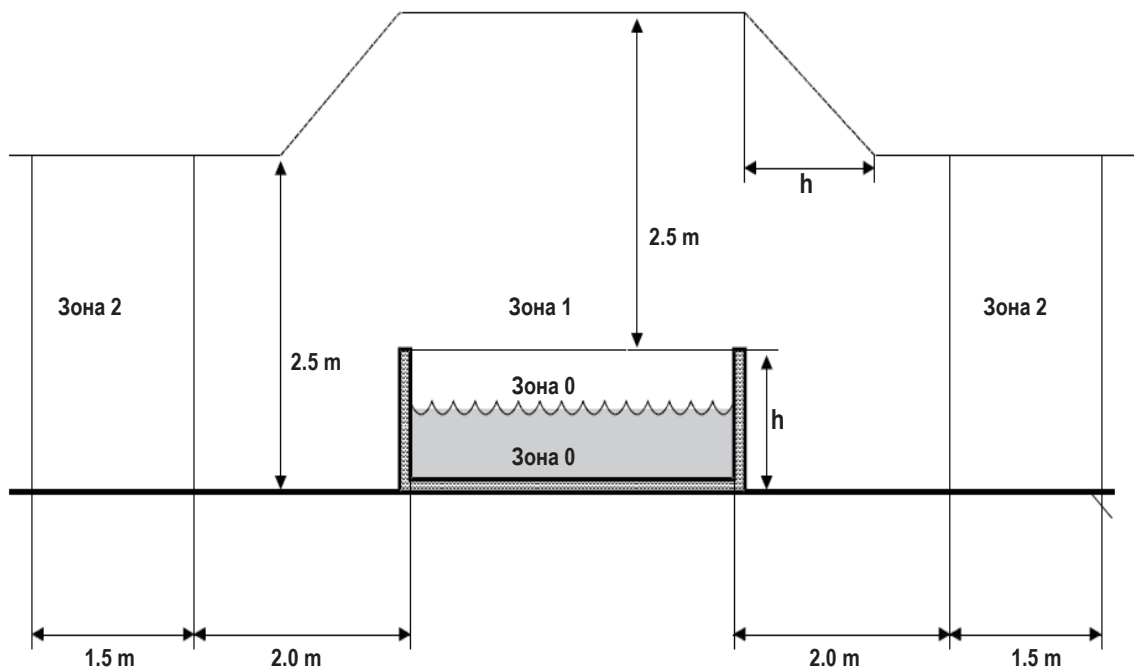

**Забележка** - Размерите на зоните са ограничени от стени и неподвижни части.

| Зони   | Описание на Зоните   |
|--------|--|
| Зона 0 | Зона 0 е свързана с външната повърхност на басейна включваща облицовка на стени и под  |
| Зона 1 | Зона 1 е ограничена от <ul style="list-style-type: none"> <li>• Зона 0</li> <li>• Вертикална равнина на 2 м от ръба на басейна.</li> <li>• Повърхността или пода, които се очаква да бъдат заети с хора</li> <li>• Хоризонтална равнина на 2 м от пода на басейна</li> </ul> |
| Зона 2 | Зона 2 е ограничена от <ul style="list-style-type: none"> <li>• Външни вертикални равнини на Зона 1 и паралелна равнина 1.5 м от първата.</li> <li>• От пода или повърхността, предназначени за ползващите спа</li> </ul>  |

# Спецификации

| СПА С ВЪЗДУШЕН МАСАЖ |           |            |                     |                           |                               |             |                    |                              |
|----------------------|-----------|------------|---------------------|---------------------------|-------------------------------|-------------|--------------------|------------------------------|
| Модел/Код            | Форма     | Брой места | Воден обем          | Външни размери            | Вътрешни размери              | Височина    | Тегло              | Скорост на покачване на темп |
| C-TE042<br>Tekapo    | Квадратна | 4          | 650 L<br>(171 Gal.) | 1.58 x 1.58 m (62" x 62") | 1.18 x 1.18 m (46.5" x 46.5") | 0.68m (27") | 20.5 kg (45.2 lbs) | 2-2.5 °C/h                   |
| C-TE062<br>Tekapo    | Квадратна | 6          | 930 L<br>(245 Gal.) | 1.85 x 1.85 m (73" x 73") | 1.45 x 1.45 m (57" x 57")     | 0.68m (27") | 22.5 kg (49.6 lbs) | 1.2-1.8 °C/h                 |
| C-BE042<br>Bergen    | Кръгла    | 4          | 700 L<br>(148 Gal.) | Ø1.80 m (71")             | Ø1.4 m (55")                  | 0.70m (28") | 21 kg (46.3 lbs)   | 1.5-2 °C/h                   |
| C-BE062<br>Bergen    | Кръгла    | 6          | 930 L<br>(245 Gal.) | Ø2.04 m (80")             | Ø1.6 m (63")                  | 0.70m (28") | 23.5 kg (51.8 lbs) | 1.2-1.8 °C/h                 |
| C-BE082<br>Bergen    | Кръгла    | 8          | 930 L<br>(245 Gal.) | Ø2.24 m (88")             | Ø1.80 m (71")                 | 0.70m (28") | 27 kg (59.5 lbs)   | 0.8-1.2 °C/h                 |
| C-OM062<br>Ottoman   | Кръгла    | 6          | 930 L<br>(245 Gal.) | Ø2.04 m (80")             | Ø1.6 m (63")                  | 0.70m (28") | 23.5 kg (51.8 lbs) | 1.2-1.8 °C/h                 |
| C-ST062<br>Starry    | Кръгла    | 6          | 930 L<br>(245 Gal.) | Ø2.04 m (80")             | Ø1.6 m (63")                  | 0.70m (28") | 24 kg (52.9 lbs)   | 1.2-1.8 °C/h                 |

| Контролна система спецификации | C-TE042 / C-TE062 / C-BE042 / C-BE062 / C-BE082 / C-OT062 / C-ST062 |
|--------------------------------|---|
| Контролна система              | AC 220-240 V, 50 Hz   |
| Обща мощност                   | 2100 W  |
| Нагревател                     | 1500 W  |
| Компресор въздушен масаж       | 600 W   |
| Филтърна помпа                 | 1325 л/ч  |
| UVC лъчист поток               | 2000 uW   |
| Покривало                      | Подсилен PVC материал Rhino-Tech™                                   |
| Линер                          | Многопластов материал, създаден по технологията drop stitch         |

## Общ преглед на продукта

### Съдържание на пакета

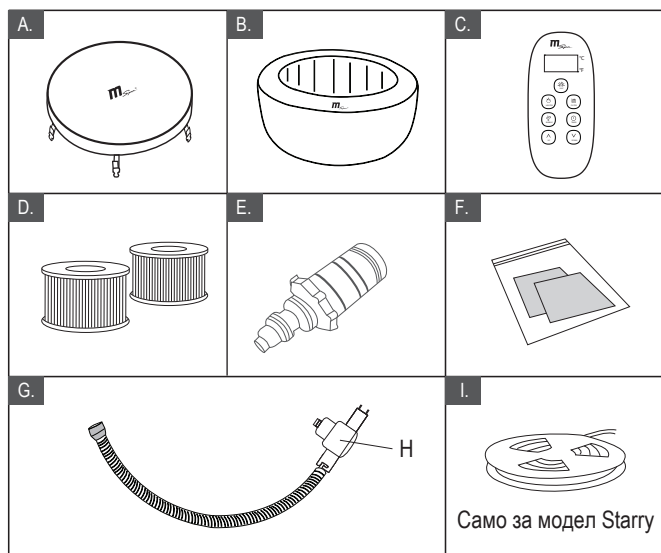

| REF. NO. | Описание на частите            |
|----------|--------------------------------|
| A        | Спа-покривало със закопчалки   |
| B        | Спа вана                       |
| C        | Дистанционно с кабел           |
| D        | 2 бр. картушен филтър          |
| E        | Адаптор за източване на водата |
| F        | Ремонтен комплект              |
| G        | Маркуч за надуване             |
| H        | Манометър                      |
| I        | LED лента (само за Starry)     |

**Забележка:** Рисунките са с илюстративна цел. Актуалният продукт може да се различава. Поради мерки за сигурност, използвайте само аксесоари, предоставени от MSpa. При поръчка на части посочвайте точния модел, номер и описание

# ПОДГОТОВКА ЗА ИНСТАЛИРАНЕ

## Подготвяне на мястото и изисквания

- Джакузито може да се монтира вътре или навън от един човек. Предназначено е за домашно ползване.
- Джакузито се поставя върху равна и гладка основа, която може да го издържи пълно с вода и с максималния брой хора. Посъветвайте се със специалист, за да прецените дали мястото е подходящо.
- Уверете се, че върху основата и около нея няма остри предмети. Неравна и нездрава основа може да повреди джакузито, като в този случай гаранцията отпада.
- Осигурете около джакузито адекватна дренажна система, която да поема преливащата от него вода. Осигурете удобно водоснабдяване за напълване на джакузито, което е в съответствие с местните разпоредби за водата и чиито параметри трябва да бъдат съобразени с изискванията на секцията за пречистване на водата.
- Осигурете свободен достъп до техническото оборудване на джакузито за поддръжка и сервиз.
- Позиционирайте спа ваната по такъв начин, че да се сведе до минимум смущаването от шума.

## Допълнителни изисквания за вътрешна инсталация

- Уверете се, че основата под джакузито може да го издържи пълно с вода и с максималния брой хора. Ако е нужно свържете се със специалист.
- Уверете се, че основата е водоустойчива и с нехлъзгаща повърхност. Не инсталирайте джакузито на паркет или на друга повърхност, която може да се повреди от влагата.
- Влагата е естествен страничен ефект от употребата на джакузи в затворени помещения. Помещението трябва да е с добра вентилация. Ако е необходимо набавете си влагоуловител.
- Не монтирайте джакузито върху килими или други подови материали, които предразполагат задържане на влага и бактерии, или които могат да бъдат засегнати от препаратите за пречистване на вода, използвани в джакузито.

## Допълнителни изисквания за външна инсталация

- Не поставяйте джакузито върху трева или др. подобно, защото така се увеличава количеството мръсотия, попадащо в него и има опасност от повреда.
- За да удължите живота на джакузито, не го оставяйте изложено на директна слънчева светлина за дълго време.
- При използване на външна температура над 20°C или при излагане на директна слънчева светлина, винаги спадайте налягането в джакузито до 10 psi.
- Препоръчваме джакузито да се инсталира и използва при температура не по ниска от 4°C за да няма опасност водата в помпата и тръбите да замръзне. Поставете топлоизолираща подложка между земята и джакузито за да се намали загубата на топлина.
- Имайте предвид условията на заобикалящата среда, като подпочвени води и риск от замръзване.

## PRCD ТЕСТ

### ⚠ ! Предупреждение

Риск от токов удар: Този продукт е оборудван с PRCD - устройство. Преди всяка употреба PRCD трябва да бъде тестван. Не използвайте джакузито, ако PRCD - устройството не работи правилно. Извадете кабела от контакта, докато проблема не бъде отстранен. Свържете се с лицензиран електротехник, който да отстрани проблема. PRCD устройството не може да се ремонтира. Отварянето му води до отпадане на гаранцията.

1. Включете кабела в електрическата мрежа.
2. Натиснете бутона **RESET** на PRCD - устройството. Сега трябва да светне червената лампичка.
3. Натиснете бутона **TEST** на PRCD - устройството. Червената лампичка трябва да угасне. В противен случай PRCD е дефектно. Не използвайте джакузито, докато не решите проблема.
4. Натиснете отново бутона **RESET**. Индикаторът трябва да светне червено. Джакузито е готово за ползване.

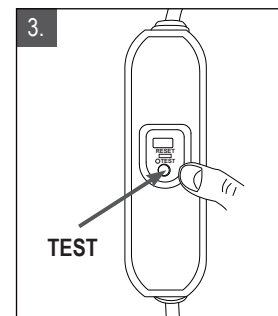
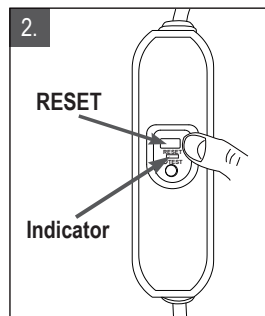

## Контролното табло на джакузито е свързано външно с екипотенциални проводници



Квалифициран електротехник трябва да свърже контролното табло с домашното ел. табло използвайки минимум 1.5 mm<sup>2</sup> твърд меден проводник.

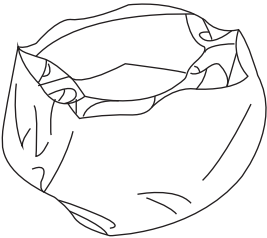
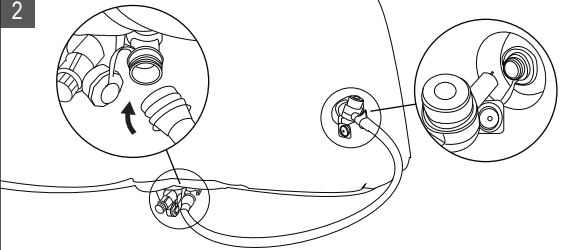
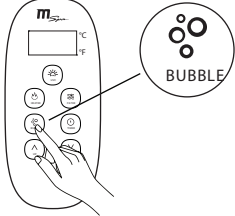
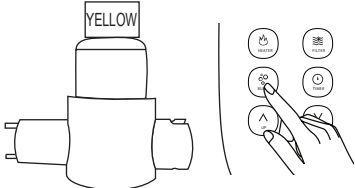
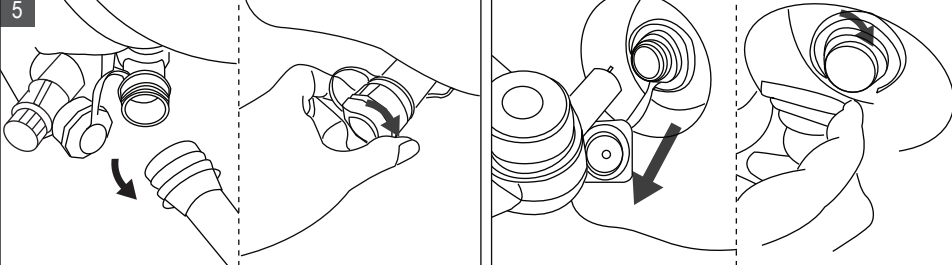

# Надуване на конструкцията

|  |   |  |
|--|---|--|
| <p>1</p>    | <p>2</p>  <p>Уверете се, че маркучът за надуване е правилно монтиран, както е показано на картинката.</p> | <p>3</p>  <p>За да надуете джакузито, натиснете бутон BUBBLE.</p> |
| <p>4</p>  <p>Когато индикаторът на манометъра застане в жълтото поле, отново натиснете бутон BUBBLE, за да прекратите надуването.</p> | <p>5</p>  <p>Демонтирайте маркуча за надуване. Завийте тапата на въздушния клапан.</p>                    |  |

**Забележка:** От време на време ще се налага да добавяте по малко въздух на джакузито. Разликата в температурите през деня и нощта ще промени налягането на спа ваната и може да доведе до загуба на определено количество въздух.

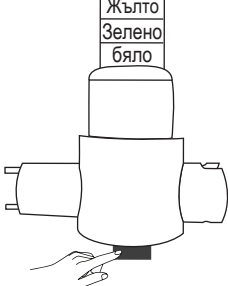
|  |  |
|--|--|
| <p><b>ВАЖНО: Винаги проверявайте манометъра, за да се уверите, че пълните джакузито при правилното налягане.</b></p> |  |
|                                   | <p>Уверете се, че индикаторът на манометъра е в жълтата секция</p> <ul style="list-style-type: none"> <li>• След надуване и преди да напълните джакузито с вода.</li> <li>• Когато оставяте джакузито навън без надзор за дълго време и при температура над 20 ° C (61 ° F)</li> </ul>                   |
|                                   | <p>Уверете се, че индикаторът на манометъра е в зелената секция</p> <ul style="list-style-type: none"> <li>• Когато джакузито е пълно с вода.</li> <li>• Когато джакузито се използва.</li> </ul>  |
|                                   | <p><b>ВНИМАНИЕ:</b> Ако манометърът на джакузито се намира в бялото поле, налягането на джакузито е прекалено високо.</p> <p>Натиснете черния бутон от долната страна на манометъра, за да освободите малко въздух.</p> <p>Индикаторът на манометъра трябва да се върне в жълтото или зеленото поле.</p> |



Уверете се, че картушният филтър е поставен на мястото си, когато джакузито е пълно с вода.

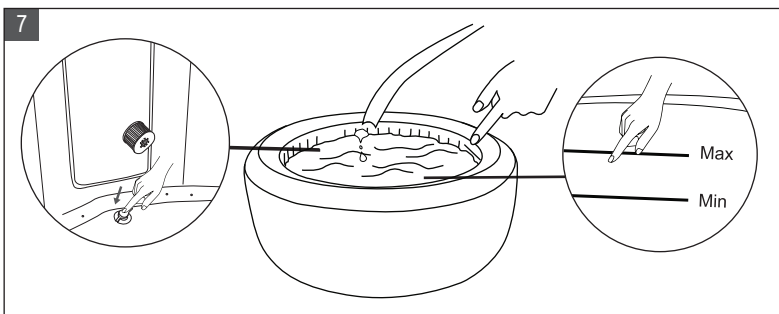

**Забележка:** Препоръчително е да напълните джакузито с хладка вода. Така тя ще се загрее по-бързо и ще спестите енергия. Използването на чешмяна вода за напълване на джакузито ще сведе до минимум влиянието на нежелано съдържание, като минерали.

**Забележка:** Уверете се, че манометърът е в зеленото поле, когато джакузито е пълно с вода.

#### ВНИМАНИЕ:

Не влачете джакузито по земята, след като сте го напълнили с вода.

Не стартирайте джакузито, докато водата не достигне Минимум линията.

Температурата на водата не бива да превишава 40 ° C / 104 ° F.

#### Загряване на водата

Поставете покривалото. Обърнете се към раздел „Работа с дистанционно“, за да включите нагревателя.

Скоростта, с която водата се загрява за 1 час при двуместно или 4-местно квадратно джакузи, е 2 ° C – 2.5 °. При джакузи с 4 места, водата се загрява с 1.5 ° C – 2 ° C на всеки час. Ако джакузито е 6-местно, тази стойност е 1.2 ° C – 1.8 ° C.

#### Закопчаване и откопчаване на покривалото

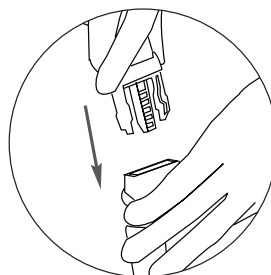
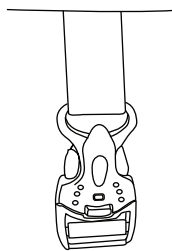
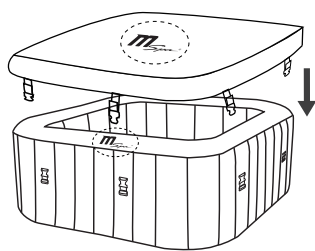

Заклучване

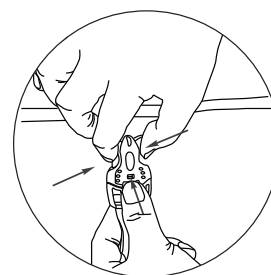

Отключване

**Забележка:** Винаги поставяйте покривалото, за да сведете до минимум загубата на топлина, докато нагревателят работи. Уверете се, че покривалото и най-вече страната, насочена към водата, няма контакт със земята или друго замърсяване, когато не се използва. Покривалото трябва периодично да се почиства отвън и отвътре, като се използва разтвор, който включва подходяща дезинфекция (пр. 10 ml/l свободен хлор)

#### Работа с дистанционно

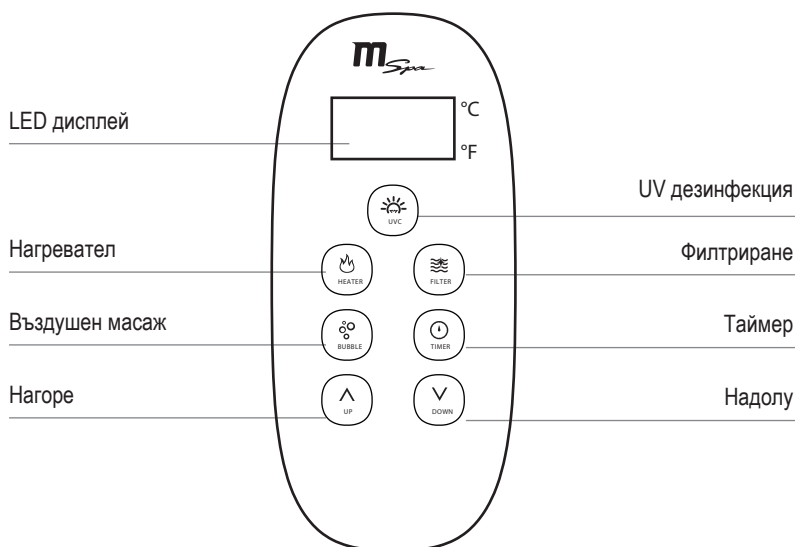



## LED дисплей

След като включите джакузито в електрическата мрежа, натиснете RESET на PRCD – устройството. LED дисплеят автоматично изписва текущата температура на водата.

**Забележка:** Реалната температура на водата може да се различава от тази на LED дисплея с около 1°C.



## UVC дезинфекция

Натиснете бутона за  **UVC-дезинфекция**, за да включите или изключите системата. Когато иконата се покаже на LED дисплея, функцията е активирана.

**Забележка:** UVC лампата е вградена в контролната кутия. Следователно функцията може да бъде включена по всяко време, дори и с хора в джакузито.



## Нагревател

20-40°C

1. Натиснете бутонът  **Нагревател**, за да пуснете или спрете загряването на водата. Иконата на бутона върху LED дисплея означава, че функцията е активирана. Примигващата икона на Нагревателя показва, че водата в джакузито е достигнала зададената температура и системата за нагряване е в **режим** почивка.

2. При натискане на бутоните  **Нагоре** и  **Надолу**, на LED дисплея се показват примигващи цифри.

**Забележка:** Температурата, зададена по подразбиране, е 38°C.

**Забележка:** Когато включите нагряването, филтрацията се активира автоматично.

**Забележка:** Когато температурата на водата е под 1°C (33°F), противозамръзващата система се задейства автоматично, за да се загрее водата до 3°C (37.4°F).

**ВАЖНО:** Факторите, изброени по-долу, може да забавят процеса по загряване на водата.

- Температура на въздуха под 10°C (50°F).
- Вятър със скорост 3.5 – 5.4 m/s (8-12 mph).
- Ако функциите въздушен масаж и нагряване са включени едновременно.
- Ако покривалото не е поставено добре, докато нагревателят е включен.



## Филтриране

Натиснете бутона  **Филтриране** за пускане/спиране. Иконата за филтриране на LED дисплея свети, когато филтърът работи.

**Забележка:** Филтрирането ще се активира автоматично, когато включите нагревателя, озонатора или системата за UVC дезинфекция.

**Забележка:** След като изключите нагревателя, филтърната система ще спре автоматично до 30 секунди.

**Напомняне за смяна на картушен филтър:** Когато иконата на филтъра започне да премигва продължително, това означава, че картушеният филтър трябва да се почисти или да смени. След като го направите, натиснете бутона за филтриране за 3 секунди.

**Автоматично филтриране:** Когато джакузито е в режим на готовност, филтърната система ще работи автоматично за 60 секунди на всеки 8 часа.



## Въздушен масаж

Може да се  **настройва** на 3 степени. Фабричната настройка е на ниво 2 (500W) Натиснете бутона веднъж за да усилите до 3-та степен (720W). Натиснете още веднъж, за да върнете на 1-ва степен (300W). За да спрете масажа натиснете бутона за 3 секунди.

**Важно:** Не включвайте функцията въздушен масаж, когато покривалото е поставено върху джакузито. Може да се получи струпване на въздух и това да причини непоправими щети по конструкцията.

**Забележка:** На всеки 20 минути въздушният масаж спира от съображения за сигурност. След 10 мин може да се пусне отново.





## Таймер

За да зададете броя часове, след които нагревателят ще се активира:

1-99h

1. Натиснете бутонът  **Таймер**, за да влезете в менюто за предварително задаване на час. Иконата на таймера се показва на LED дисплея.

2. След натискането на бутоните  **Нагоре** и  **Надолу**, LED дисплеят ще премигне. Когато LED дисплеят светне, можете да настроите часовете преди таймерът да се активира (от 1 до 99). Избраната настройка ще остане на LED на дисплея за 3 секунди, за да потвърди стойността.



**За да промените настройките на таймера:** Натиснете бутона **Таймер** отново и използвайте бутоните **Нагоре** и **Надолу**, за да настроите часовете.

**Отмяна на настройките:** Натиснете бутона **Таймер** за 3 секунди.

**Забележка:** Активирането на функцията нагряване или рестартирането на джакузито ще отмени настройките на таймера.



## Заклучване на бутоните на контролния панел

Едновременно натиснете бутоните  **Нагоре** и  **Надолу** за 3 секунди, за да отключите контролния панел. В този режим бутоните на контролното табло са деактивирани, а джакузито си запазва предишните настройки.



## Бутон Целзий / Фаренхайт

Температурата може да бъде показана или в градуси по Целзий, или по Фаренхайт. Натиснете бутон  **Надолу** за 3 секунди, за да превключвате между двете настройки.

3s

# ПОДДРЪЖКА НА ВОДАТА И УПОТРЕБА НА ПРЕПАРАТИ

**ВНИМАНИЕ:** Преди да започнете с поддръжката, винаги проверявайте дали джакузито е изключено от електрическата мрежа, за да предотвратите риска от нараняване или смърт.

## Поддръжка на картушен филтър

1. Проверявайте и почиствайте картушения филтър след всяко ползване на джакузито. Следвайте стъпките по-долу:

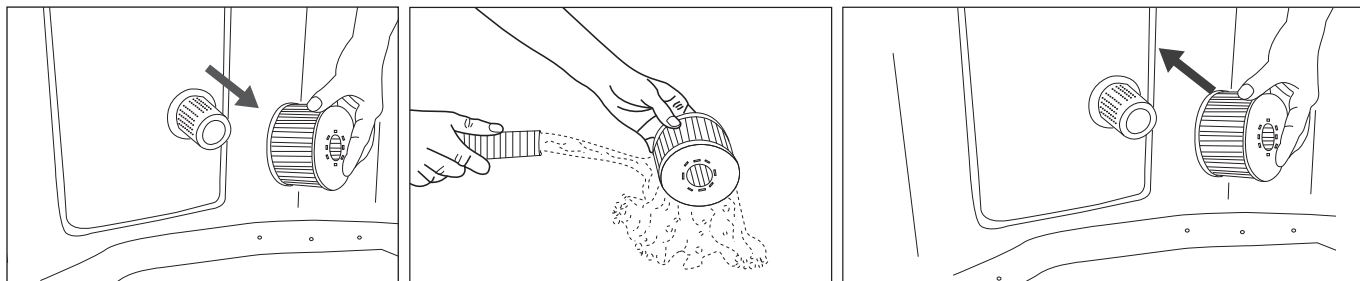

**Забележка:** Сменяйте филтъра на всеки 3-5 дни или ако се замърси и се обезцвети.

**Забележка:** Винаги трябва да има монтиран картушен филтър за държача, когато джакузито е пълно с вода.

**Забележка:** Изключете всички функции, преди да смените или почистите картушения филтър.

2. Ако входът или изходът на джакузито се запушат с мръсотия, използвайте гаечния ключ, за да развиете капачката и след това почистете, ако е необходимо.

**Забележка:** Преди да развиете държача, уверете се, че джакузито е празно. Никога не го развивайте, когато спа ваната е пълна с вода!

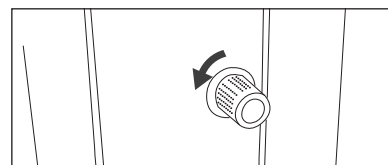

## Поддръжка на водата

- Сменяйте водата в джакузито на всеки 3-5 дни, в зависимост от честотата на употреба. Ако водата е видимо замърсена или се замъти, а използването на подходящите препарати не помогне, сменете водата и почистете джакузито. Вижте раздела „Почистване, източване и съхранение“.
- Препоръчваме винаги да вземате душ, преди да влезете в джакузито. Козметичните продукти, лосионите за тяло и др. подобни, могат лесно да понижат качеството на водата.
- Когато не използвате джакузито, поставете покривалото, за да го предпазите от замърсяване.
- Използвайте препарати, за да поддържате водата чиста и безопасна за използване. Повредите по джакузито, причинени от неправилната употреба на химикали и неправилно третиране на водата, не се покриват от гаранцията. Консултирайте се с местните дистрибутори на консумативи за басейни и спа, за да получите повече информация относно това какви препарати да използвате.

## Дезинфекция на водата

Редовно измервайте стойностите на водата, за да я поддържате чиста. (Правете го ежедневно, ако е нужно.) Употребата на дезинфекциращи препарати ще контролира бактериите и развитието на вируси във водата. Поддръжката на правилен баланс на водата с помощта на препарати е най-важният фактор за удължаването на живота на джакузито, както и за поддръжката на чиста и безопасна вода. Намирането на точната техника е важна част от тестването и третирането на водата. Свържете се със специалист, в случай, че имате нужда от съвет за използването на препарати, тестери и процесът по тестване на стойностите на водата.

## Воден баланс

Следвайте инструкциите по-долу за поддръжка на водата в джакузито.

| Параметър      | Честота на тестване | Коректни стойности  |
|----------------|---------------------|---|
| pH             | Ежедневно           | 7.2-7.6 при използване на хлор;<br>7.2-7.8 при използване на бром |
| Свободен хлор  | Ежедневно           | 3-5 ppm   |
| Остатъчен бром | Ежедневно           | 2-4 ppm   |
| Обща алкалност | Ежеседмично         | 80-120 ppm  |
| Обща твърдост  | Ежеседмично         | 200-500 ppm   |

## Забележка

- Ниското ниво на pH може да повреди конструкцията и помпата на джакузито. Всички щети, причинени от неправилна употреба на препарати, не се покриват от гаранцията.
- Високите стойности на pH причиняват появата на бели отлагания по вътрешната част на помпата, което може да доведе до сериозни щети.

## Третиране на водата:

- Добре е да държите всички дюзи отворени, а всички клапани – затворени, за да може третираната вода да преминава свободно през тръбите.
- Винаги спазвайте указанията за употреба на производителя. Следвайте упътванията за безопасност.
- Никога не смесвайте химикалите. Използвайте ги поотделно. Оставете препаратите да се разтворят и усвои напълно, преди да добавите друг.
- Моля, обърнете внимание, че хлор и бром не трябва да се смесват. Това е изключително опасно. Ако обичайно използвате препарати на базата на хлор и искате да преминете към употребата на бром, и обратно, е важно преди това да смените водата на джакузито.
- Не добавяйте препарати, докато джакузито се използва. Това може да раздразни кожата и очите.
- Не прекалявайте с употребата на препарати или концентриран хлор. Това може да увреди фолиото на джакузито, както и да създаде потенциална опасност за кожата ви. Неправилната употреба на химикали анулира гаранцията.

## ИЗТОЧВАНЕ, ПОЧИСТВАНЕ И СЪХРАНЕНИЕ

### източване на джакузито

- 1 Изключете всички бутони (нагревател, филтър и масаж) на контролното табло

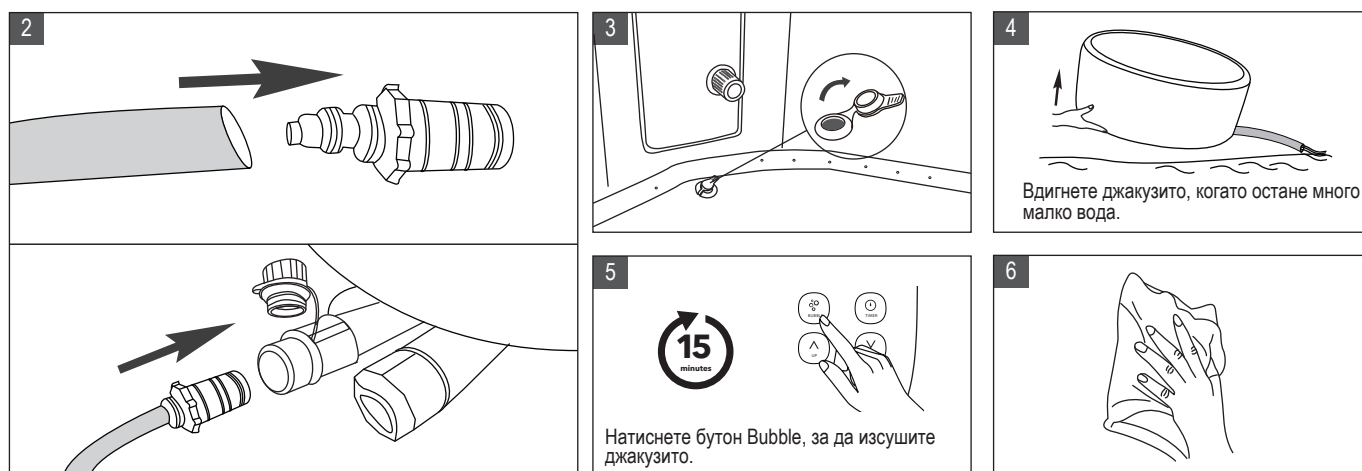

### Почистване на джакузито

Ако водата в джакузито стане мътна и не може да се почисти с препарати, сменете я с прясна. След като водата в джакузито е източена, извадете картушения филтър и го почистете или сменете. Използвайте гъба и мек сапунен разтвор за да изчистите замърсяванията отвътре в джакузито. Изплакнете старателно, преди да напълнете с прясна вода.

**Важно:** Не използвайте метални или твърди четки, както и агресивни почистващи препарати.

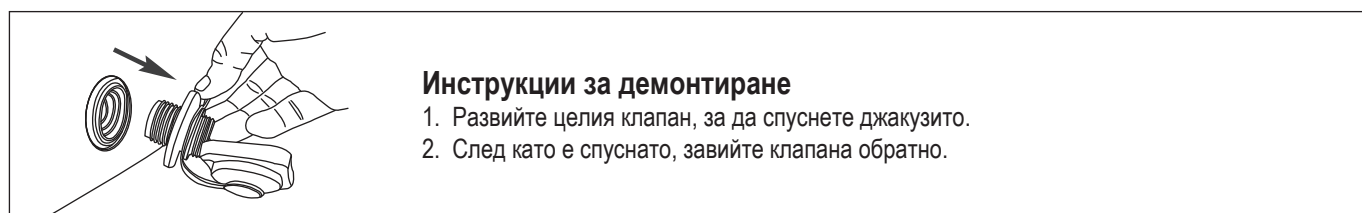

### Поправка на джакузи или на надуваемо покривало

Използвайте приложената лепенка за да залепите спукванията:

1. Почистете и изсушете старателно проблемния участък.
2. Сложете лепило на пвч-лепенката и бързо я залепете върху дупчицата. (Лепилото не е включено.)
3. Натиснете мястото за да изкарате въздуха и го оставете да изсъхне за 5-10 минути.

**Забележка:** Лепилото не е включено в комплекта.

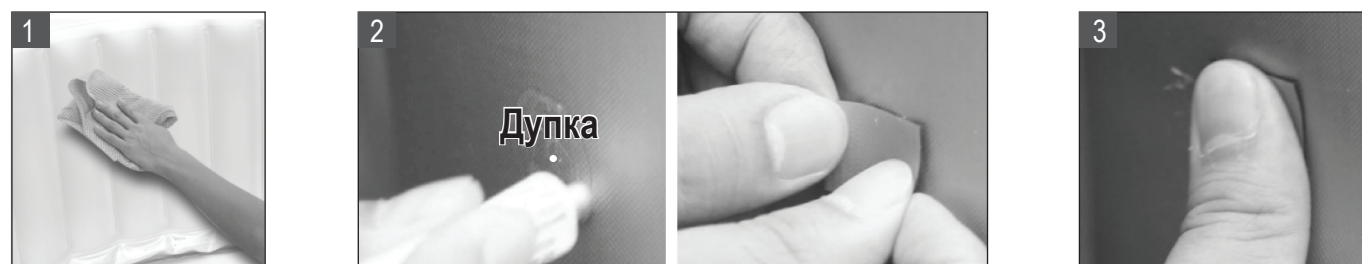

## Съхранение и подготовка за следващо ползване

1. Подсушете и почистете джакузито, следвайки инструкциите в предишния раздел.
2. Спаднете въздуха от джакузито и демонтирайте таблото за управление и надуваемото покривало.
3. Уверете се, че всички компоненти и аксесоари са старателно почистени и изсушени преди съхранение. Преди да сгънете джакузито го изсушете на не много силно слънце.
4. Сгънете джакузито, като внимавате да не образувате остри ъгли, които да повредят линера.
5. Пригответе нов картушен филтър за следващия път.
6. Съхранявайте джакузито и компонентите на сухо място с контролирана температура между 0°C - 40°C.
7. Препоръчваме да използвате оригиналната опаковка.

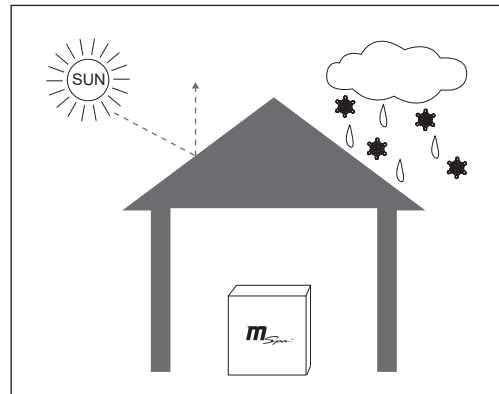

## PRECAUTIONS FOR SEASONAL USE

Надуваемите джакузита са изработени от подсилен PVC материал, чиято същност определя, че те лесно се влияят от времето и температурата. Моля, обърнете специално внимание, когато използвате джакузито при различни сезонни условия.

### През лятото / слънчеви дни

Горещото време и директната слънчева светлина ще доведат до разширяване на линера.

- За да се удължи животът на джакузито, се предлага то да бъде поставено на защитено място.
- Моля, проверявайте редовно налягането на въздуха. Манометърът винаги трябва да сочи към зеления сектор, когато джакузито е пълно с вода. Когато оставяте джакузито навън за по-дълъг период от време, без надзор, освободете малко въздух, докато манометърът започне да сочи към жълтия сектор. Това ще предотврати линера на джакузито да се разшири твърде много, поради повишаване на температурата през деня.
- За да предпазите кожата си от слънчево изгаряне, силно се препоръчва да се наслаждавате на джакузито сутрин или вечер, когато слънчевата светлина е по-слаба и температурата по-благоприятна.
- Проверявайте температурата на водата и помислете за понижаването , когато не ползвате джакузито. Изключете напълно нагревателя, ако не използвате джакузито за продължителен период от време.

### През зимата

#### Надуване

Ниската температура ще втвърди PVC материала и ще го направи по-крехък.

- Новото джакузи може да е било съхранявано или транспортирано на ниски температури (под 4°C / 39°F) преди да бъде разгънато. Поставете кашона в закрито, топло помещение за 12 часа, за да се омокоти материала преди ползване.
- Колкото по-ниска е температурата, толкова повече въздух ще е нужен на джакузито и толкова по-дълго ще отнеме надуването му. След като водата се нагрее до много висока температура, въздухът в стените ще се увеличи. За да съкратите времето на надуване и за да се намали разширяването на линера, предлагаме надуването на джакузито да е на температура по-висока от 15°C / 59°F. Ако температурата в помещението е по-ниска от 0°C / 39°F, джакузито не трябва да се надува.

#### Загриване и запазване на топлината

При студено време загряването на водата ще отнеме повече време. Препоръчва се:

- Напълнете джакузито с хладка вода (не по-висока температура от 40°C / 104°F), за да я загреете по-бързо.
- Използвайте подложката и надуваемото покривало за по-добър ефект на запазване на топлината.
- Когато температурата навън е под 4°C (39°F), дори когато не използвате джакузито, стига да е напълнено с вода, нагревателят трябва винаги да бъде включен (или да поставите джакузито в режим на готовност) за да се предотврати замръзване на водата.
- Вашето джакузи е оборудвано със система против замръзване. Поставете джакузито в режим на готовност, когато температурата на водата падне под 1°C/33.8°F, нагревателят ще се включи автоматично, докато водата се загрее до 3°C/37.4°F. Това ще предотврати замръзване на водата. Ако няма да използвате джакузито в близко бъдеще, моля, разглобете го и го съхранявайте, като следвате процедурата за съхранение.

### В дъждовни дни

MSpa има IPX5 водоустойчивост, което означава, че може да издържи на водна струя с ниско налягане. Следователно джакузито може да бъде излагано навън в условия на слаб дъжд.

Ако все пак държите да ползвате джакузито без обособено непромокаемо съоръжение, не включвайте функцията с въздушен масаж. Това е необходимо, защото дъждът също се просмуква от помпата, което води до намокряне и ръжда на компресора за въздушен масаж и може да предизвика неизправност и анулиране на вашата гаранция.

Въпреки че щепселът също има IPX5 водоустойчивост, препоръчително е да го поставите някъде, където да не е изложен на дъжд, за да предотвратите щети, причинени от натрупване на вода поради обилен дъжд.

## Отпадък и опазване на околната среда



Отпадъци от този продукт не бива да се изхвърлят с други битови такива.  
С цел предотвратяване евентуална вреда за околната среда и човешкото здраве от неконтролирано изхвърляне на отпадъци, рециклирайте отговорно.  
По този начин насърчавате многократното използване на материалните ресурси.

## Отстраняване на проблеми

### код за грешка

| Грешка | Причина  | Решение  |
|--------|--|--|
| ---    | Отслабен сигнал на кабела  | Свържете се със сервизния център   |
|        | Неуспешна връзка   | Свържете се със сервизния център   |
| F0     | Температура на водата е по – ниска от 0°C (32°F) или надвишава 50°C (122°F)  | Сменете водата в джакузито   |
|        | Неизправност в температурния датчик  | Свържете се със сервизния център   |
| F1     | Грешка F1 се показва веднага след като изберете някоя от следните функции: филтрация, нагревател, UVC дезинфекция    | Почистете частите и тръбите, през които минава водата  |
|        | Грешка F1 се показва 15 секунди след като изберете някоя от следните функции: филтрация, нагревател, UVC дезинфекция | <ol style="list-style-type: none"> <li>1. Добавете още вода до Минимум линията</li> <li>2. Почистете частите и тръбите, през които минава водата</li> <li>3. Свържете се със сервизния център</li> </ol> |

| Проблем                                    | Причина   | Решение  |
|--|---|--|
| Дисплеят на контролното табло няма картина | Неизправност на електрически контакт                            | Сменет или ремонтирайте контакта преди употреба            |
|  | PRCD е изключен   | Рестартирайте PRCD следвайки стъпките от PRCD-тест раздела |
|  | PRCD е повреден   | Свържете се със сервизния център                           |
|  | След натискане на бутон Reset, дистанционното няма визуализация | Свържете се със сервизния център                           |
| Няма добро загряване                       | Зададена е твърде ниска температура                             | Задайте по-висока температура                              |
|  | Замърсен картушен филтър  | Почистете или сменете картушения филтър                    |
|  | Нивото на водата не е достигнало Минимум-линията                | Добавете още вода до Минимум-линията                       |
|  | Неизправност в нагревателя                                      | Свържете се със сервизния център                           |
| Повреда на въздушния масаж                 | Филтърната помпа е повредена                                    | Свържете се със сервизния център                           |
|  | Автоматично изключване за 10 мин                                | Изчакайте 10 минути и включете отново                      |
|  | Повредени части   | Свържете се със сервизния център                           |
|  | Еднопосочният кран е повреден                                   | Свържете се със сервизния център                           |

| PROBLEM                   | CAUSE  | SOLUTION   |
|---------------------------|--|--|
| Неизправност в Озонатора  | Водното ниво е под Минимума                        | Добавете вода над Минимума   |
|                           | Еднопосочния кран е блокирал                       | Свържете се със сервизния център   |
|                           | Филтърната помпа не работи                         | Консултирайте се със секция „Филтърна помпа не работи”   |
| Филтърна помпа не работи  | Филтърът задръстен с мръсотия                      | Почисти или смени картушен филтър  |
|                           | Неизправност във филтърната с-ма                   | Свържете се със сервизния център   |
| Теч от джакузито          | Неизправност в изхода/входа на джакузито           | Затегнете връзките на входа/изхода   |
|                           | Дренажният клапан не е затворен напълно            | Затворете дренажния клапан. Свържете се със сервизния център, ако течът продължава.  |
|                           | Воден теч от самото джакузи                        | Залепете дупката (с приложения ремонтен комплект)  |
| Джакузи с нетипична форма | Свърх въздушно налягане от силна слънчева светлина | Проверете възд. налягане и освободете въздух, ако е необходимо. При горещо време е препоръчително да изпуснете малко въздух от джакузито, за да избегнете евентуални щети.   |
| Джакузито губи въздух     | Разхлабен въздушен клапан                          | Надуйте джакузито. Уверете се, че клапана е затворен добре. Сменете клапана, ако е необходимо.   |
|                           | Дупка или цепнатина в джакузито                    | Сложете сапунена вода в спрей бутилка и пръснете по шевове. Ако има изтичане, ще излязат малки мехурета. След като намерите отвора, от който тече, почистете и подсушете зоната на изтичане, след това използвайте ремонтния комплект. Погледнете раздела за ремонт. |
| Водата не е чиста         | Използвана е твърде дълго                          | Сменете водата   |
|                           | Недостатъчно филтриране                            | Увеличете честотата на филтриране  |
|                           | Замърсен картушен филтър                           | Почистете или сменете картушения филтър навреме  |
|                           | Неправилна поддръжка на водата                     | Консултирайте се с инструкциите за употреба на препарати   |

Къде мога да открия серийния номер на джакузито?

От задната страна на дистанционното. Или от долната страна на контролния панел.

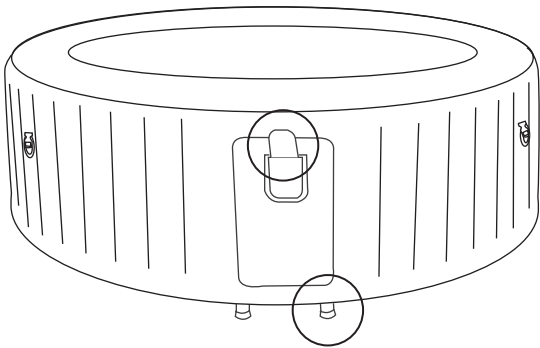

Как мога да намеря моя дистрибутор?

Сканирайте QR кода по-долу или посетете <https://www.the-mspa.com/after-sales>.

1. Въведете серийния номер на вашето джакузи.
2. Ще се покаже съответният доставчик на услуги.



Свържете се с вашия местен MSpa дистрибутор или сервизен център за въпроси или проблеми с продуктите на MSpa.



## MSPA Гаранция

Джакузи MSPA са произведени с голямо внимание и надеждност. Всички продукти са проучени и без открити дефекти след производство.

MSPa гарантира този продукт срещу дефекти по материала и изработката за период от:

1. Спа liner – шест (6) месеца от датата на покупка.
2. Електрически части ( Контролно табло) – дванадесет (12) месеца от датата на покупка.

Гаранционният срок започва от датата на закупуване и MSPa изисква представяне на оригинално доказателство за покупка за установяване на датата. По време на гаранционния период MSPa или ще поправи, или замени по свое усмотрение дефектните продукти. Продуктите за подмяна или ремонтираните части ще бъдат гарантирани само за остатъка от неизтеклата част на оригиналната гаранция.

### Политика за доставка

Потребителите носят отговорност за доставката / товара , когато връщат дефектните части на MSPa сервизен център.

### Гаранционна политика

- Ограничената гаранция не се прилага за дефекти, произтичащи от небрежност, злоупотреба или друга причина извън контрол на MSPa, включваща, но не само : нормално износване, небрежност или неспазване на инструкциите на продукта, неправилна или незадоволителна поддръжка; неправилно хранене; химическо увреждане на водата, загуба на вода, неразрешена модификация или ремонт на продукта; пожар, изсветляване, наводнение или други външни причини.
- Тази гаранция е валидна само в страната на покупка в такива страни, където MSPa продава и обслужва същия модел с идентични технически спецификации
- Гаранционното обслужване извън страната на покупка е ограничено до условията на съответната гаранция в страната на обслужване. Когато разходите за ремонт или подмяна не са обхванати от тази гаранция, MSPa информира собствениците и разходите се начисляват на собственика.
- Тази гаранция важи само за първоначалния купувач и се прекратява при всяко прехвърляне на собствеността.
- Всички ремонти, за които са направени гаранционни претенции, трябва да бъдат предварително разрешени от ORPC чрез лицензиран дистрибутор или агент, при условие че дефектната част се връща на дистрибутора или агента Предварителен транспорт, при поискване.
- Всички оторизирани търговски дилъри са отговорни за областта, където е вашия MSPa продукт. ORPC не носи отговорност за разходи за изработка от неотторизирано обслужващо лице.
- Разходите по продуктите, маркирани от двама производители/износители : както MSPa, така и с още един вносител , се уреждат изключително от гаранцията , предоставена от другия производител.

### Регистрация на гаранцията

Моля, винаги пазете разписката за покупка и гаранционната карта в случай на бъдеща справка с гаранцията. Всички претенции трябва да бъдат предоставени на оторизирани дилъри или сервизни партньори на MSPa. Информацията за контакт, във връзка с гаранцията е предоставена на гърба на гаранционната карта. От съществено значение е всички подадени искове да предоставят необходимата информация, включително име на клиента, разписка за покупка, сериен номер, номер на продукта, проблеми и поискани части.

## Приложение А

Преди да инсталирате и използвате вашето джакузи, уверете се, че сте прочели внимателно, разбрали и последвали цялата информация в това ръководство за потребителя. Тези предупреждения, инструкции и указания за безопасност са насочени към някои често срещани рискове, свързани с развлеченията във водата, но не могат да покрият всички възможни рискове и опасности. Винаги бъдете предпазливи, разумни и добре преценявайте обстоятелствата, когато се наслаждавате на някаква водна дейност. Запазете тази информация за бъдеща употреба. В допълнение, следната информация може да се използва в зависимост от типа спа вана, с който разполагате:

### Безопасност на неплуvcите

- Постоянен, активен и бдителен надзор на слаби плувци и неплуvcите, особено във водни басейни за упражнения, от компетентен възрастен е необходим по всяко време (като се има предвид, че децата под осем години са с най-голям риск от удавяне).
- Определете компетентен възрастен, който да наблюдава спа центъра всеки път, когато се използва.
- Слабите плувци или неплуvcите трябва да носят лични предпазни средства, особено когато използват водното съоръжение за упражнения.
- Когато не се използва или е без надзор, извадете всички играчки от водата и околностите, за да избегнете привличането на деца в спа центъра.

### Защитни устройства

- Трябва да се използва предпазно покривало или друго устройство за защита, или всички врати и прозорци (където е приложимо) да бъдат обезопасени, за да се предотврати неотторизиран достъп до спа центъра.
- Преградите, покривалата, алармите или подобни предпазни устройства са полезни, но те не заместват непрекъснатия и компетентен надзор на възрастни.

### Предпазна екипировка

- Препоръчва се спасителното оборудване (напр. спасителен пояс) да се държи до спа центъра (ако е възможно).
- Дръжте работещ телефон и списък с телефонни номера за спешни случаи в близост до спа ваната.

### Безопасно използване на спа центъра

- Насърчавайте всички потребители, особено децата, да се научат да плуват.
- Научете основните принципи за първа помощ при инциденти (сърдечно-белодробна реанимация - CPR) и редовно опреснявайте тези знания. Това може да спаси живота в случай на извънредна ситуация.
- Инструктирайте всички потребители на спа ваната, включително децата, какво да правят при спешен случай.
- Никога не се гмуркайте в плитките водни басейни. Това може да доведе до сериозно нараняване или смърт.
- Не използвайте спа ваната, когато приемате алкохол или лекарства, които могат да увредят способността на къпещите се да използват безопасно водния басейн.
- Когато се използват покривала, извадете ги напълно от водната повърхност, преди да влезете в джакузито.
- Защитете ползвателите на спа ваната от заболявания, свързани с водата, като ги съветвате да поддържат водата пречистена и да практикуват добра хигиена. Вижте указанията за пречистване на водата в ръководството за потребителя.
- Съхранявайте препаратите на място, недостъпно за деца.
- Разположете предоставените надписи в близост до спа ваната или на разстояние до 2000 мм от нея, на видно видимо място.