



RUBI

TC 180



www.rubi.com/p/50939



www.rubi.com

ÍNDICE

ADVERTENCIAS GENERALES DE SEGURIDAD.
 CONEXIÓN ELÉCTRICA.
 USO PREVISTO.
 USO DE ALARGOS.
 DESEMBALAJE.
 Contenido de la caja.
 INSTALACION DEL DISCO DE DIAMANTE.
 Montaje del disco.
 Desmontaje del disco.
 AJUSTE DE LA PROFUNDIDAD DE CORTE.
 INDICADOR POSICIÓN DISCO.
 TOMA DE ASPIRACIÓN.

SISTEMA DE ALIMENTACIÓN DE AGUA.
 GUÍA PARALELA.
 ARRANQUE Y PARADA DE LA MÁQUINA.
 Arranque de la máquina.
 Parada de la máquina.
 Protección electrónica de sobrecarga.
 INSTRUCCIONES DE USO.
 Puesta en funcionamiento.
 MANTENIMIENTO.
 Desembozado de los discos de diamante.
 Mantenimiento de la máquina.
 Las escobillas.
 DESCRIPCIÓN DE LA MÁQUINA.

REGLAS GENERALES DE SEGURIDAD

-  **¡ATENCIÓN!** Lea todas las advertencias de seguridad y todas las instrucciones
- Guarde todas las advertencias y todas las instrucciones para una referencia futura.

SEGURIDAD EN LA ZONA DE TRABAJO

- Mantenga el área de trabajo limpia y bien iluminada.
- No maneje herramientas eléctricas en atmósferas explosivas, tales como en presencia de líquidos inflamables, gases o polvo.
- Mantenga alejados a los niños y curiosos mientras maneja una herramienta eléctrica.

SEGURIDAD ELÉCTRICA

- La clavija de la herramienta eléctrica debe coincidir con la base de la toma de corriente. No modificar nunca la clavija de ninguna manera. No usar ningún adaptador de clavijas con herramientas eléctricas puestas a tierra.
- Evite el contacto del cuerpo con superficies puestas a tierra como tuberías, radiadores, cocinas eléctricas y refrigeradores.
- No exponga las herramientas eléctricas a la lluvia o a condiciones de humedad
- No abuse del cable. No usar nunca el cable para llevar, levantar o desenchufar la herramienta eléctrica. Mantenga el cable lejos del calor, aceite, cantos vivos o piezas en movimiento
- Cuando maneje una herramienta eléctrica en el exterior, use una prolongación de cable adecuada para uso en el exterior.
- Si el uso de una herramienta en un lugar húmedo es inevitable, use una alimentación protegida por un dispositivo de corriente residual (RCD).

SEGURIDAD PERSONAL

- Esté alerta, vigile lo que está haciendo y use el sentido común cuando maneje una herramienta eléctrica. No use una herramienta eléctrica cuando esté cansado o bajo la influencia de drogas, alcohol o medicamentos.
- Use equipo de seguridad personal. Lleve siempre protección para los ojos.
- Evite un arranque accidental. Asegúrese de que el interruptor está en posición “abierto” antes de conectar a la red y/o a la batería, coger o transportar la herramienta.
- Retire cualquier llave o herramienta de ajuste antes de arrancar la herramienta eléctrica.
- No se sobrepase. Mantenga los pies bien asentados sobre el suelo y conserve el equilibrio en todo momento.
- Vista adecuadamente. No vista ropa suelta o joyas. Mantenga su pelo, su ropa y guantes alejados de las piezas en movimiento.
- Si hay dispositivos para la conexión de medios de extracción y recogida de polvo, asegúrese de que éstos estén conectados y se usen correctamente.

USO Y CUIDADO DE LA MÁQUINA

- No fuerce la herramienta eléctrica. Use la herramienta eléctrica correcta para su aplicación.
- No use la herramienta eléctrica si el interruptor no gira “cerrado” y “abierto”
- Desenchufe la clavija de la fuente de alimentación y/o de la batería antes de efectuar cualquier ajuste, cambio de accesorios, o de almacenar las herramientas eléctricas.
- Almacene las herramientas eléctricas inac-

- tivas fuera del alcance de los niños y no permita el manejo de la herramienta eléctrica a personas no familiarizadas con las herramientas o con estas instrucciones.
5. **Mantenga las herramientas eléctricas. Compruebe que las partes móviles no estén desalineadas o trabadas, que no haya piezas rotas u otras condiciones que puedan afectar el funcionamiento de las herramientas eléctricas. Las herramientas eléctricas se reparan antes de su uso, cuando están dañadas.**
 6. **Mantenga las herramientas de corte afiladas y limpias.**
 7. **Use la herramienta eléctrica, accesorios y puntas de herramienta, etc. de acuerdo con estas instrucciones y teniendo en cuenta las condiciones de trabajo y el trabajo a desarrollar.**

SERVICIO TÉCNICO

1. **Haga revisar su herramienta eléctrica por un servicio de reparación cualificado usando solamente piezas de recambio idénticas.**

INSTRUCCIONES DE SEGURIDAD PARA LAS OPERACIONES DE CORTE ADVERTENCIAS DE SEGURIDAD PARA MÁQUINAS DE CORTE

1. El protector de la máquina debe estar firmemente sujeto a la herramienta y correctamente posicionado para ofrecer la máxima seguridad, teniendo en cuenta siempre, que haya la menor superficie de disco expuesta al operario. Sitúese, usted y el resto de personal, lejos del plano de trabajo del disco. El protector ayuda a proteger al operario de los fragmentos rotos y del contacto accidental con el disco.
2. Utilice únicamente discos de diamante con la herramienta eléctrica. El hecho de que un accesorio se pueda conectar a la herramienta eléctrica, no implica que su utilización se segura.
3. La velocidad nominal del accesorio debe ser como mínimo igual a la velocidad máxima indicada en la herramienta eléctrica. Aquellos accesorios que trabajen más rápido que su velocidad nominal pueden romperse y salir proyectados.
4. Los discos deben ser utilizados únicamente para sus aplicaciones recomendadas. Por ejemplo: no emplee las caras del disco de corte para desbaste. Los discos de corte abrasivos están destinados para el desgaste periférico, las fuerzas laterales aplicadas a estos discos pueden hacer que se rom-

- pan.
5. Use siempre platinas en perfecto estado y con el diámetro correcto para el disco seleccionado. Una platina adecuada sujeta el disco y reduce el peligro de rotura.
 6. El diámetro exterior y el grosor del accesorio deberán corresponder con las capacidades de su herramienta eléctrica. Los accesorios de tamaño erróneo no se pueden asegurar o controlados adecuadamente.
 7. Los diámetros internos de los discos y las platinas deben ajustar adecuadamente al eje de la herramienta eléctrica. Discos y platinas con diámetros que no coincidan con el de montaje de la herramienta eléctrica trabajarán desequilibrados, vibrarán en exceso y pueden causar la pérdida de control.
 8. No utilice discos dañados. Antes de cada uso, inspeccione los discos de golpes y grietas. Si la herramienta eléctrica o el disco se han caído, inspeccione los daños o instale un disco nuevo. Después de inspeccionar e instalar el disco, colóquese usted y el resto de personal lejos del plano de trabajo del disco y ponga en marcha la herramienta eléctrica a máxima velocidad sin carga durante un minuto. Los discos dañados se rompen durante este tiempo de prueba.
 9. Utilice equipo de protección personal. Dependiendo de la aplicación, use mascarilla, gafas o máscara de seguridad. Si es necesario, use una máscara antipolvo, protectores auditivos, guantes y delantal capaz de detener pequeños fragmentos que pudieran ser proyectados. La protección de los ojos debe ser capaz de detener partículas generadas por diversas operaciones. La mascarilla antipolvo o un respirador deben ser capaces de filtrar las partículas producidas al trabajar. La exposición prolongada al ruido puede causar pérdida de audición.
 10. Mantenga al resto del personal a una distancia segura del área de trabajo. Cualquiera que entre en el área de trabajo debe utilizar equipo de protección personal. Los fragmentos del material trabajado o de un disco roto pueden volar y causar daños más allá del área inmediata de operación.
 11. Sujete la herramienta eléctrica por las superficies de agarre aisladas cuando realice una operación en la que el accesorio de corte pueda entrar en contacto con cables ocultos o con su propio cable. Un accesorio de corte en contacto con un cable "con corriente" puede hacer que las partes metálicas expuestas de la herramienta eléctrica "conduzcan la corriente" y le provoquen una descarga eléctrica.

12. Mantenga el cable alejado del accesorio giratorio. Si pierde el control, el cable se puede cortar o enganchar el eje y su mano o brazo y quedar atrapado o ser empujado hacia el disco.
13. No suelte la herramienta hasta que el accesorio se haya detenido por completo. El disco puede tocar la superficie y provocar la pérdida de control de la herramienta eléctrica.
14. No haga funcionar la herramienta eléctrica mientras la lleva a su lado. El contacto accidental con el accesorio podría enganchar la ropa, y desplazar el accesorio hacia su cuerpo.
15. Limpie regularmente las rejillas de ventilación de la herramienta eléctrica. El ventilador del motor aspira polvo hacia el interior de la carcasa y la excesiva acumulación de metal en polvo puede provocar una descarga eléctrica.
16. No utilice la herramienta eléctrica cerca de materiales inflamables. Las chispas pueden inflamar estos materiales.

INSTRUCCIONES DE SEGURIDAD ADICIONALES PARA LAS OPERACIONES DE CORTE CON ABRASIVOS

ADVERTENCIAS RELACIONADAS CON EL RETROCESO

1. Mantener un firme control sobre la herramienta eléctrica y mantenga su cuerpo y brazos para que pueda resistir los contragolpes. Utilice siempre el mango auxiliar, si se proporciona, para el máximo control del par de arranque. El operario puede controlar el par de arranque o las fuerzas de retroceso, si se toman las precauciones adecuadas.
2. Nunca coloque la mano cerca del accesorio giratorio. Puede sufrir un golpe de retroceso en su mano.
3. No coloque su cuerpo en línea con el disco. El retroceso impedirá que la herramienta sea propulsada en dirección opuesta al movimiento del disco en el punto de enganche.
4. Tenga mucho cuidado al trabajar en esquinas, bordes afilados, etc. Evite rebotes y bloqueos del accesorio. Esquinas, bordes afilados, tienen una tendencia a enganchar o a provocar rebotes en el accesorio giratorio y causar la pérdida de control o un retroceso.
5. No monte sierras dentadas, discos para el corte de madera, discos de diamante segmentados con una distancia entre segmentos superior a 10 mm. Estos accesorios crean retroceso frecuentemente y pérdida del control.
6. No bloquee el disco o aplique una presión exce-

siva. No trate de hacer un corte excesivamente profundo. Insistir demasiado en el disco aumenta la carga y la susceptibilidad a la torsión y la posibilidad de retroceso o rotura del disco.

7. Cuando el disco se doble o cuando se interrumpa un corte por cualquier razón, apague la herramienta eléctrica y mantenga la herramienta eléctrica inmóvil hasta que el disco se detenga por completo. No intente retirar el disco del corte mientras está en movimiento ya que podría producirse un retroceso. Busque y tome las medidas correctivas necesarias para eliminar la causa de la flexión del disco.
8. No reinicie el corte del material. Deje que el disco alcance su velocidad máxima y vuelva a entrar en el corte realizado con precaución. El disco se puede bloquear, subir o retroceder si intenta reiniciar el corte dentro del material.
9. Sujete las piezas de gran tamaño para minimizar el riesgo de bloqueos y retrocesos. Las piezas grandes tienden a combarse por su propio peso. Los soportes deben estar colocados debajo de la pieza, cerca de la línea de corte y cerca del borde de la pieza a ambos lados del disco.
10. Tenga mucho cuidado cuando realice ranuras en paredes u otras áreas ciegas. El disco puede cortar tuberías de gas o agua, cables eléctricos u objetos que puedan causar retroceso.

REGLAS ESPECÍFICAS DE SEGURIDAD

1. **¡Mantenga las manos alejadas de la zona de corte y del disco siempre! Mantenga la mano que no use sobre un mango auxiliar.** Si ambas manos están sosteniendo la sierra no pueden ser cortadas por el disco.
2. **No ponga la mano debajo de la pieza a cortar.**
3. **Sujete la herramienta por las superficies aisladas cuando realice una operación donde la herramienta de corte pueda entrar en contacto con cableado oculto o su propio cable.** El contacto con un cable con corriente puede hacer que esta se transmita por la parte metálica de la máquina y provoque una fuerte descarga eléctrica al operario.
4. **Utilice siempre discos con el diámetro interior correspondiente al eje de la máquina.** Un diámetro interior más grande provocaría que la sierra funcionara de manera excéntrica, causando una pérdida de control.
5. **Nunca utilice pletinas o tornillos de sujeción de los discos dañados o inadecua-**

- dos. Estos fueron diseñados específicamente para su sierra, para ofrecerle un mejor funcionamiento y seguridad durante la operación.
6. **Sujete firmemente la sierra y mantenga una posición de su cuerpo y sus brazos de manera que le permita resistir fuerzas de RETROCESO.** Las fuerzas de RETROCESO pueden ser controladas por el operario, si se toman las precauciones adecuadas.
 7. **No use discos dañados o embozados.**
 8. **Use solo los discos recomendados,** adecuados para RPM iguales o superiores a las máximas de la máquina y con el agujero del eje correcto.
 9. **Apriete bien las pletinas y tornillos de sujeción del disco** antes de poner en marcha la máquina.
 10. **Compruebe las superficies interiores** de las pletinas de anclaje del disco, así como los lados del disco, con el fin de evitar cualquier problema.
 11. **Verifique que el disco** no presente grietas u otros daños antes de la operación. Reemplace los discos dañados inmediatamente. Lleve a cabo una prueba de funcionamiento sin carga durante al menos 30 segundos antes de su uso.
 12. **Nunca ponga en funcionamiento la máquina con la pieza a cortar tocando el disco.**
 13. **Permita al motor alcanzar su máxima velocidad antes de cortar.**
 14. **Importante:** después de completar el corte, libere el interruptor y espere a que el disco pare completamente parado antes de dejar la sierra.
 15. **No utilice la máquina en zonas con sólidos, líquidos o gases inflamables.** Las chispas que se producen en las escobillas podrían provocar un incendio o una explosión.
 16. **Esta máquina ha sido diseñada para unas aplicaciones determinadas.** El fabricante recomienda fehacientemente que esta no sea modificada y/o usada para aplicaciones distintas para la cual fue diseñada. Si usted tiene alguna duda relativa al uso de la máquina no utilice la misma hasta que haya consultado con el fabricante y haya sido aconsejado.
 17. **Utilice exclusivamente la máquina para el corte de piedra, hormigón o mampos-
tería.**
 18. **Utilice los mangos auxiliares suministrados con la herramienta.** La pérdida de control puede causar daños personales.
 19. **Utilice un dispositivo de corriente residual –PRCD- para protegerse de las subidas de tensión.**
 20. **Mantenga el cable de corriente alejado de la zona de corte de la máquina.** Mantenga el cable siempre alejado de la máquina detrás de usted.
 21. **Apague inmediatamente la máquina si nota vibraciones inusuales o cualquier otro malfuncionamiento de la misma.** Compruebe la máquina con el fin de averiguar la causa.
 22. **Use solo los discos de diamante recomendados por el fabricante.**
 23. **Preste atención a las dimensiones de los discos.** El agujero central del disco debe encajar en el eje sin juego. De no ser así se precisaría una arandela reductora (suministrado con el disco) para asegurar un ajuste apropiado.
 24. **Procure evitar las líneas eléctricas, tuberías de gas y agua.** Revise su área de trabajo, por ejemplo con un detector de metales, antes de empezar a trabajar.
 25. **El polvo que se produce al trabajar con esta herramienta puede ser perjudicial para la salud.** Utilice un sistema de absorción y lleve mascarilla para el polvo adecuada y limpie el polvo depositado con un aspirador.





ADVERTENCIA

Utilice únicamente discos de diamante de diámetro de 180 mm y con diámetro interior de 22.23 mm (7/8"). El espesor del disco debe estar entre 1,0 y 2,6 mm. El disco puede ser continuo, turbo o segmentado. Si el disco es segmentado., las diferencias entre los segmentos periféricos no deben ser más de 10 mm y deben estar en un ángulo de ataque negativo.

Advertencia: No utilice discos abrasivos con esta cortadora.

Advertencia: No utilice hojas de sierra dentada con esta cortadora.

Guarde la cortadora y sus accesorios de tal manera que el disco y otras partes de la cortadora no estén sometidos a posibles daños.

CARACTERÍSTICAS			
Voltaje	Potencia	n_0	
220V-240V	1800 W	5800 min-1	22.23 mm. (7/8")
			
180 mm.	55 mm.	6.7 kg. (14.74 Lbs)	$L_{PA} = 95,5$ dB(A) $L_{WA} = 106,5$ dB(A) $K = 3$ dB(A)

CONEXIÓN ELÉCTRICA

Compruebe que el voltaje de la línea coincide con el indicado en la placa de características de la máquina de la máquina. La máquina no debe ser usada bajo ninguna circunstancia si el cable se encuentra dañado. Un cable dañado debe de ser cambiado inmediatamente por un Servicio Técnico Autorizado. No intente reparar el cable dañado usted mismo. El uso de cables eléctricos dañados puede dar lugar a una descarga eléctrica.

USO PREVISTO

Esta sierra ha sido diseñada exclusivamente para el corte húmedo o seco de piedra, hormigón y mam-

postería. Esta máquina no debe utilizarse para cortar otros materiales. La máquina no debe ser convertida o modificada, por ejemplo, para ser utilizada de cualquier con fines distintos de los especificados en estas instrucciones de funcionamiento. El usuario será responsable de los daños y accidentes producidos debido a un uso incorrecto.

USO DE ALARGOS

Si se requiere un alargó, debe de tener la suficiente sección de cable para evitar una excesiva caída de voltaje o sobrecalentamiento. Una excesiva caída de la tensión reduce la potencia y puede conducir a un fallo del motor. La siguiente tabla muestra el diámetro correcto en función de la longitud del cable para esta máquina. Utilice solo cables normalizados. No utilice nunca dos alargos seguidos en lugar de uno más largo.

Longitud total del cable (cm/feet)	Tamaño del cable (AWG)
750 cm / 25"	16
1500 cm / 50"	12
3000 cm / 100"	10
4500 cm / 150"	8
6000 cm / 200"	6

DESEMBALAJE

Retire con cuidado la máquina y todos los elementos sueltos de la caja de envío. Conserve todo el embalaje hasta después de haber inspeccionado y hecho funcionar de manera satisfactoria la máquina.

NOTA: Debe montarse un disco de diamante apropiado en la máquina antes de ponerla en marcha. Consulte la sección de este manual: "INSTALACIÓN DEL DISCO"

CONTENIDO DE LA CAJA

- Adaptador aspirador
- Guía
- Llave Allen
- Disco diamante 180 mm

NO UTILICE ESTA MÁQUINA SIN HABER LEIDO Y ENTENDIDO EL MANUAL DE INSTRUCCIONES EN SU TOTALIDAD.

INSTALACIÓN DEL DISCO DE DIAMANTE

ASEGURESE QUE HERRAMIENTA ESTÁ

DESCONECTADA DEL SUMINISTRO ELÉCTRICO.

MONTAJE DEL DISCO:

1. Quite toda la suciedad que pueda haber acumulada en la cubierta de protección y alrededor del eje.
2. En primer lugar monte la pletina interior y a continuación el disco, asegurándose de que la dirección de la flecha de rotación del disco y la flecha en la máquina están en la misma dirección.
3. Monte la pletina exterior, la arandela y el tornillo de sujeción. Véase la figura 2.

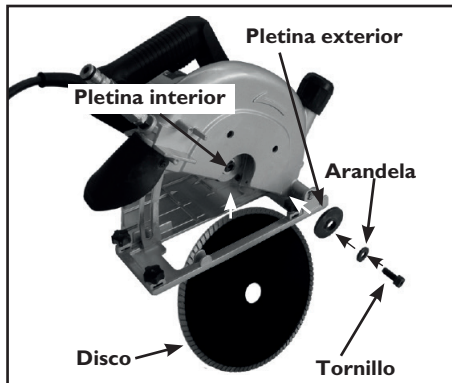

Fig.2

NOTA: utilice discos que tengan un diametro interior adecuado a la máquina, y estén diseñados para la velocidad nominal máxima de la máquina o superior.

DESMONTAJE DEL DISCO:

Desconecte la máquina de la corriente. Para quitar el disco siga el paso 1 y haga exactamente lo contrario que para instalarlo en los pasos 2 y 3.

AJUSTE DE LA PROFUNDIDAD DE CORTE

DESCONECTE LA MÁQUINA DE LA FUENTE DE ALIMENTACIÓN.

Afloje la palanca del tope de profundidad, empujando hacia adelante y ajuste la profundidad de corte a la cantidad deseada. A continuación, vuelva a apretar la palanca de tope de profundidad. Véase la figura 3.



Fig.3

INDICADOR POSICIÓN DISCO

Con el fin de ayudar en el corte sin guía, la máquina dispone de una marca en la parte delantera de la base. Véase la figura 4.

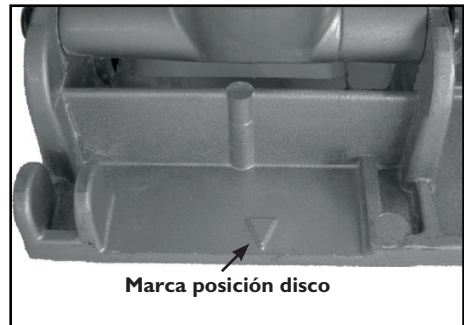
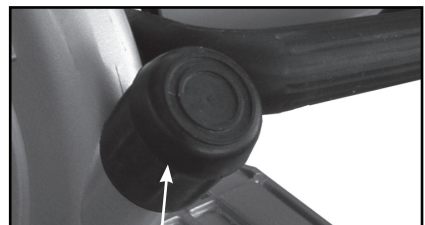

Fig.4

TOMA DE ASPIRACIÓN

La máquina dispone de una toma de aspiración en la carcasa, protegida con una tapa de goma, con el fin de poder recoger el polvo durante su funcionamiento. Basta con conectar la manguera de la aspiradora a la toma de aspiración. Ver Fig. 5. Mantenga la tapa puesta cuando no utilice esta toma de aspiración.



Toma de aspiración

Fig.5

SISTEMA DE ALIMENTACIÓN DE AGUA

El sistema de alimentación de agua permite que la máquina corte con mayor eficacia. Asegúrese de usarla siempre con el interruptor PRCD.

Monte un acoplamiento rápido de agua en la manguera de suministro. Asegúrese de que encaja con el otro lado del acoplamiento rápido suministrada con la máquina. Ajuste la válvula de agua según la cantidad de agua deseada. Ver Fig. 6.



Fig.6

¡ATENCIÓN! Siempre que la máquina funcione con agua deben de tomarse medidas especiales para evitar el riesgo de electrocución. Nunca permita que el agua entre en contacto con las partes eléctricas de la herramienta. Use siempre un interruptor PRCD.

GUÍA PARALELA

La guía paralela permite a los cortes rectos a una distancia determinada del borde.

Para montar, inserte la guía paralela en las ranuras de la base colóquela en la posición deseada y apriete los pomos. Ver fig. 7.

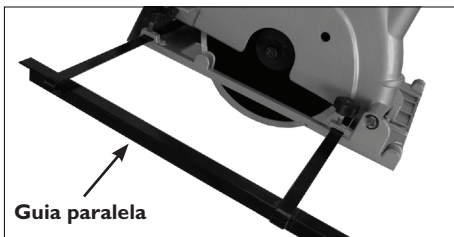

Fig.7

ARRANQUE Y PARADA DE LA MÁQUINA

Asegúrese que la tensión nominal de la máquina indicada en la placa coincide con la de la línea de suministro. **Asegúrese asimismo que el interruptor este en posición "OFF" antes de enchufar la máquina.**

Sujete firmemente la máquina durante el periodo de arranque y durante su uso sujetandola con ambas manos mediante el mango principal y secundario.

ARRANQUE DE LA MÁQUINA.

Esta máquina está equipada con un sistema "LOCK-OFF". Para pulsar el interruptor, primero debe pulsar el botón de liberación situado en la parte superior del interruptor. A continuación, el gatillo queda libre de ser presionado para arrancar la máquina.

PARADA DE LA MÁQUINA.

Suelte el gatillo para detener la máquina. Después de que la máquina ha sido apagada, el disco seguirá girando durante un tiempo. ¡Tenga cuidado de que ninguna parte de su cuerpo pueda entrar en contacto con el disco mientras este está girando!



Fig.8

PROTECCIÓN ELECTRÓNICA DE SOBRECARGA.

Si mientras está cortando la máquina alcanza un nivel de carga similar a la sobrecarga, la protección de sobrecarga electrónica entrará en funcionamiento y parará la sierra. Si esto sucede, suelte el gatillo y ponga la máquina en su posición más alta (fuera de la zona de corte) y espere por lo menos 3 segundos antes de continuar.

INSTRUCCIONES DE USO

El control efectivo de esta máquina requiere de ambas manos para una máxima protección. La máquina dispone de un mango secundario, a parte de la empuñadura principal. Apoye la pieza a cortar correctamente y sujete firmemente la sierra con ambas manos para evitar la pérdida de control que podría causar lesiones personales. Mantenga siempre una de las asas auxiliares con la mano izquierda y el asa principal con la mano derecha para una adecuada posición de las manos en la sierra. Proteja sus ojos con gafas de seguridad.

PUESTA EN FUNCIONAMIENTO.

1. Ajuste la profundidad de corte.
2. Dibuje una línea de corte antes de comenzar el corte, facilita los cortes rectos.
3. Coloque la máquina en la posición adecuada sobre la pieza a cortar.

4. Cuando el disco no esté aún en contacto con la pieza a cortar, pulse el botón de bloqueo apretando el gatillo y permitiendo que la máquina alcance la velocidad máxima.

5. Sosteniendo la máquina firmemente con ambas manos, lentamente avance la máquina hasta que entre en contacto con la pieza a cortar. Comience a avanzar a lo largo de la línea de corte. Tenga cuidado de que la pieza a cortar esté firmemente sujeta a la base.

PRECAUCIÓN: Tenga cuidado de no cortar en línea curva. De hacer esto podría romperse el disco de diamante creando una situación peligrosa.

6. Cuando finalice el corte, deje que el disco pare completamente antes de retirar la máquina.

NOTA: Utilice siempre la máquina en dirección hacia adelante con reacción a ella misma nunca hacia atrás. En el caso de usar la máquina hacia atrás existe el peligro de que la máquina se acelere y se salga de la ranura de corte (retroceso) pudiendo causar lesiones graves.

PRECAUCIÓN: Mantenga el cable lejos de la zona de corte para evitar que se enrede en la pieza a cortar.

No fuerce el corte, deje que la máquina haga el corte a la velocidad que le permita el tipo de material y de corte.

MANTENIMIENTO

DESEMBOZADO DE LOS DISCOS DE DIAMANTE.

Si durante el corte aparecen gran cantidad de chispas, esto es señal de que el disco se está embozando. Para conseguir que los diamantes vuelvan a aflorar a la superficie (afilado) haga varios cortes en una piedra especial de afilado de discos de diamante, o alternativamente use una arenisca calcárea.

MANTENGA LA MÁQUINA LIMPIA.

Periódicamente sople todos los conductos de aire con aire comprimido seco. Todas las piezas de plástico deben ser limpiadas con un paño suave y húmedo. NUNCA use solventes para limpiar piezas de plástico. Podrían derretirse o dañar el material. Use gafas de seguridad durante el uso de aire comprimido.

LAS ESCOBILLAS.

Las escobillas de carbón sufren un desgaste normal durante el uso de la máquina y deben de ser reemplazadas cuando llegan al límite de su desgaste. Ver. Fig.9

Para cambiarlas basta con quitar las tapas de las escobillas (47) quitar las escobillas viejas (46). Coloque las escobillas nuevas (cambie siempre las dos) asegurándose de que quedan bien alineadas y se deslizan libremente. A continuación vuelva a colocar las tapas de las escobillas. Ver Fig. 10

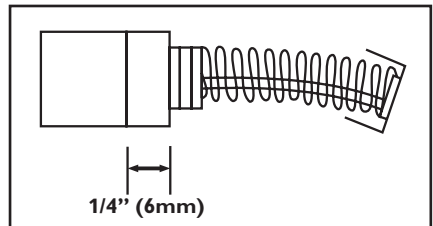

Fig.9



Fig.10

En el caso de tener que cambiar el cable de alimentación, esto tiene que ser realizado por el fabricante o un servicio técnico autorizado con el fin de garantizar que la máquina sigue siendo segura.

OPCIONAL:



Ref: 50956 Guia de aluminio



Ref: 50958 Sargento rápido

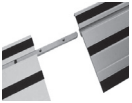

Ref: 50957 Conector guias

DESCRIPCIÓN DE LA MÁQUINA.

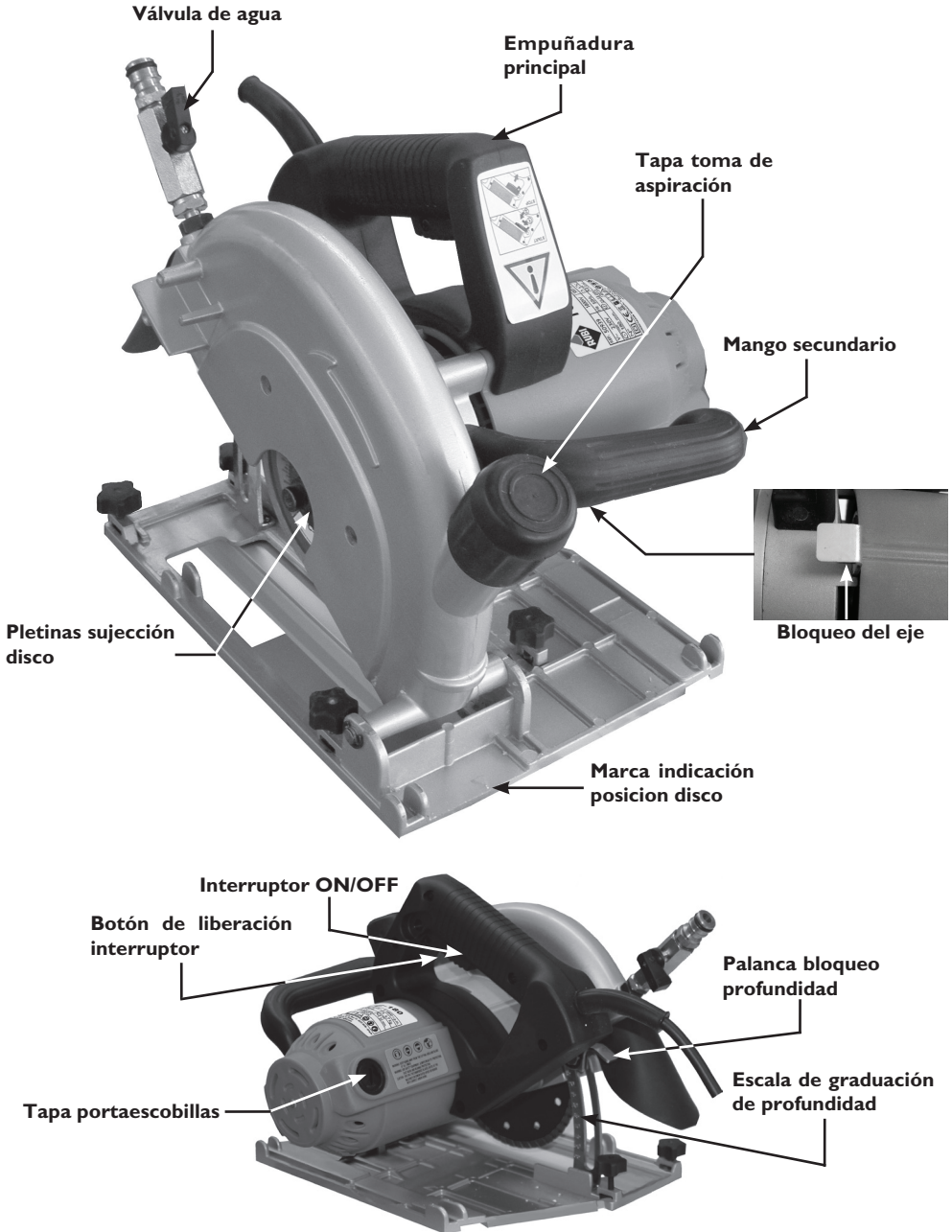

INDEX.

GENERAL SAFETY PRECAUTIONS.

ELECTRICAL CONNECTION.

INTENDED USE.

EXTENSION CABLE.

UNPACKING.

Carton contents.

INSTALLING THE DIAMOND BLADE.

To install the blade.

Removing the blade.

TO ADJUST DEPTH OF CUT.

HOW TO USE THE SIGHTING NOTCH.

VACUUM DUST COLLECTION.

WATER FEED SYSTEM.

PARALLEL GUIDE.

STARTING AND STOPPING TOOL.

To switch on.

To switch off.

Electronic overload protection.

HOW TO USE THE TOOL.

Operation.

MAINTENANCE.

Sharpening dull diamond blades.

Keep tool clean.

The carbon brushes.

FUNCTIONAL DESCRIPTION.

GENERAL SAFETY INSTRUCTIONS

 **WARNING!** Read all safety warnings and all instructions. Failure to follow the warnings and instructions may result in electric shock, fire and/or serious injury.

Save all warnings and instructions for future reference. The term “power tool” in the warnings refers to your mainsoperated (corded) power tool or battery-operated (cordless) power tool.

WORK AREA SAFETY

1. **Keep work area clean and well lit.** Cluttered or dark areas invite accidents.
2. **Do not operate power tools in explosive atmospheres, such as in the presence of flammable liquids, gases or dust.** Power tools create sparks which may ignite the dust or fumes.
3. **Keep children and bystanders away while operating a power tool.** Distractions can cause you to lose control.

ELECTRICAL SAFETY

1. **Power tool plugs must match the outlet. Never modify the plug in any way. Do not use any adapter plugs with earthed (grounded) power tools.** Unmodified plugs and matching outlets will reduce risk of electric shock.
2. **Avoid body contact with earthed or grounded surfaces such as pipes, radiators, ranges and refrigerators.** There is an increased risk of electric shock if your body is earthed or grounded.
3. **Do not expose power tools to rain or wet conditions.** Water entering a power tool will increase the risk of electric shock.
4. **Do not abuse the cord. Never use the cord for carrying, pulling or unplugging the power tool. Keep cord away from heat, oil, sharp edges or moving parts.** Damaged or entangled cords increase the risk of electric shock.

5. **When operating a power tool outdoors, use an extension cord suitable for outdoor use.** Use of a cord suitable for outdoor use reduces the risk of electric shock.
6. **If operating a power tool in a damp location is unavoidable, use an earth leakage circuit breaker.** Use of an earth leakage circuit breaker reduces the risk of electric shock.

PERSONAL SAFETY

1. **Stay alert, watch what you are doing and use common sense when operating a power tool. Do not use a power tool while you are tired or under the influence of drugs, alcohol or medication.** A moment of inattention while operating power tools may result in serious personal injury.
2. **Use personal protective equipment. Always wear eye protection.** Protective equipment such as dust mask, non-skid safety shoes, hard hat, or hearing protection used for appropriate conditions will reduce personal injuries.
3. **Prevent unintentional starting. Ensure the switch is in the off-position before connecting to power source and/or battery pack, picking up or carrying the tool.** Carrying power tools with your finger on the switch or energising power tools that have the switch on invites accidents.
4. **Remove any adjusting key or wrench before turning the power tool on.** A wrench or a key left attached to a rotating part of the power tool may result in personal injury.
5. **Do not overreach. Keep proper footing and balance at all times.** This enables better control of the power tool in unexpected situations.
6. **Dress properly. Do not wear loose clothing or jewellery. Keep your hair, clothing and gloves away from moving parts.** Loose clothes, jewellery or long hair can be caught in moving parts.

7. If devices are provided for the connection of dust extraction and collection facilities, ensure these are connected and properly used. Use of dust collection can reduce dust-related hazards.

POWER TOOL USE AND CARE

1. Do not force the power tool. Use the correct power tool for your application. The correct power tool will do the job better and safer at the rate for which it was designed.
2. Do not use the power tool if the switch does not turn it on and off. Any power tool that cannot be controlled with the switch is dangerous and must be repaired.
3. Disconnect the plug from the power source and/or the battery pack from the power tool before making any adjustments, changing accessories, or storing power tools. Such preventive safety measures reduce the risk of starting the power tool accidentally.
4. Store idle power tools out of the reach of children and do not allow persons unfamiliar with the power tool or these instructions to operate the power tool. Power tools are dangerous in the hands of untrained users.
5. Maintain power tools. Check for misalignment or binding of moving parts, breakage of parts and any other condition that may affect the power tool's operation. If damaged, have the power tool repaired before use. Many accidents are caused by poorly maintained power tools.
6. Keep cutting tools sharp and clean. Properly maintained cutting tools with sharp cutting edges are less likely to bind and are easier to control.
7. Use the power tool, accessories and tool bits etc., in accordance with these instructions, taking into account the working conditions and the work to be performed. Use of the power tool for operations different from those intended could result in a hazardous situation.

SERVICE

1. Have your power tool serviced by a qualified repair person using only identical replacement parts. This will ensure that the safety of the power tool is maintained.

SAFETY INSTRUCTIONS FOR CUTTING-OFF OPERATIONS CUT-OFF MACHINE SAFETY WARNINGS

1. The guard provided with the tool must be securely attached to the power tool and positioned for maximum safety, so the least amount of blade is exposed towards the operator. Position yourself and bystanders away from the plane of the rotating blade. The guard helps to protect operator from broken blade fragments and accidental contact with blade.
2. Use only diamond cut-off blades for your power tool. Just because an accessory can be attached to your power tool, it does not assure safe operation.
3. The rated speed of the accessory must be at least equal to the maximum speed marked on the power tool. Accessories running faster than their rated speed can break and fly apart.
4. Blades must be used only for recommended applications. For example: do not grind with the side of cut-off blade. Abrasive cut-off blades are intended for peripheral grinding, side forces applied to these blades may cause them to shatter.
5. Always use undamaged blade flanges that are of correct diameter for your selected blade. Proper blade flanges support the blade thus reducing the possibility of blade breakage.
6. The outside diameter and the thickness of your accessory must be within the capacity rating of your power tool. Incorrectly sized accessories cannot be adequately guarded or controlled.
7. The arbour size of blades and flanges must properly fit the spindle of the power tool. Blades and flanges with arbour holes that do not match the mounting hardware of the power tool will run out of balance, vibrate excessively and may cause loss of control.
8. Do not use damaged blades. Before each use, inspect the blades for chips and cracks. If power tool or blade is dropped, inspect for damage or install an undamaged blade. After inspecting and installing the blade, position yourself and bystanders away from the plane of the rotating blade and run the power tool at maximum no load speed for one minute. Damaged blades will normally break apart during this test time.
9. Wear personal protective equipment. Depending on application, use face shield, safety goggles or safety glasses. As appropriate, wear dust mask, hearing protectors, gloves and shop apron capable of stopping small abrasive or workpiece fragments. The eye protection must be capable of stopping flying

debris generated by various operations. The dust mask or respirator must be capable of filtering particles generated by your operation. Prolonged exposure to high intensity noise may cause hearing loss.

- 10. Keep bystanders a safe distance away from work area. Anyone entering the work area must wear personal protective equipment.** Fragments of workpiece or of a broken blade may fly away and cause injury beyond immediate area of operation.
- 11. Hold the power tool by insulated gripping surfaces only, when performing an operation where the cutting accessory may contact hidden wiring or its own cord.** Cutting accessory contacting a “live” wire may make exposed metal parts of the power tool “live” and could give the operator an electric shock.
- 12. Position the cord clear of the spinning accessory.** If you lose control, the cord may be cut or snagged and your hand or arm may be pulled into the spinning blade.
- 13. Never lay the power tool down until the accessory has come to a complete stop.** The spinning blade may grab the surface and pull the power tool out of your control.
- 14. Do not run the power tool while carrying it at your side.** Accidental contact with the spinning accessory could snag your clothing, pulling the accessory into your body.
- 15. Regularly clean the power tool’s air vents.** The motor’s fan will draw the dust inside the housing and excessive accumulation of powdered metal may cause electrical hazards.
- 16. Do not operate the power tool near flammable materials.** Sparks could ignite these materials.

FURTHER SAFETY INSTRUCTIONS FOR ABRASIVE CUTTING-OFF OPERATIONS KICKBACK AND RELATED WARNINGS

- 1. Maintain a firm grip on the power tool and position your body and arm to allow you to resist kickback forces. Always use auxiliary handle, if provided, for maximum control over kickback or torque reaction during start-up.** The operator can control torque reactions or kickback forces, if proper precautions are taken.
- 2. Never place your hand near the rotating accessory.** Accessory may kickback over your hand.
- 3. Do not position your body in line with the rotating blade.** Kickback will propel the tool in

direction opposite to the blade’s movement at the point of snagging.

- 4. Use special care when working corners, sharp edges etc. Avoid bouncing and snagging the accessory.** Corners, sharp edges or bouncing have a tendency to snag the rotating accessory and cause loss of control or kickback.
- 5. Do not attach a saw chain, wood carving blade, segmented diamond blade with a peripheral gap greater than 10 mm or toothed saw blade.** Such blades create frequent kickback and loss of control.
- 6. Do not “jam” the blade or apply excessive pressure. Do not attempt to make an excessive depth of cut.** Overstressing the blade increases the loading and susceptibility to twisting or bending of the blade in the cut and the possibility of kickback or blade breakage.
- 7. When blade is bending or when interrupting a cut for any reason, switch off the power tool and hold the power tool motionless until the blade comes to a complete stop. Never attempt to remove the blade from the cut while the blade is in motion otherwise kickback may occur.** Investigate and take corrective action to eliminate the cause of blade bending.
- 8. Do not restart the cutting operation in the workpiece. Let the blade reach full speed and carefully re-enter the cut.** The blade may bend, walk up or kickback if the power tool is restarted in the workpiece.
- 9. Support panels or any oversized workpiece to minimize the risk of blade pinching and kickback.** Large workpieces tend to sag under their own weight. Supports must be placed under the workpiece near the line of cut and near the edge of the workpiece on both sides of the blade.
- 10. Use extra caution when making a “pocket cut” into existing walls or other blind areas.** The protruding blade may cut gas or water pipes, electrical wiring or objects that can cause kickback.

SPECIFIC SAFETY RULES

- 1. Keep hands away from cutting area and blade at all times! Keep your second hand on an auxiliary handle.** If both hands are holding the saw, they cannot be cut by the blade.
- 2. Do not reach underneath the work.**
- 3. Hold tool by insulated gripping surfaces when performing an operation where the cutting tools may contact hidden wiring or its own cord.** Contact with a “live” wire will

make exposed metal parts of the tool “live” and shock the operator.

4. **Always use blades with correct size and shape arbor holes.** Blades that do not match the mounting hardware of the saw will run eccentrically, causing loss of control.
5. **Never use damaged or incorrect arbor flanges or bolts.** The arbor flanges and bolt were specially designed for your saw, for best performance and safety of operation.
6. **Maintain a firm grip on the saw and position your body and arm in a way that allows you to resist KICKBACK forces.** KICKBACK forces can be controlled by the operator, if proper precautions are taken.
7. **Do not use a dull or damaged blade.**
8. **Use only recommended blades,** rated at the machine's maximum rated RPM or **higher with correct arbor hole.**
9. **Tighten blade retaining bolt and all clamps before operating.**
10. **Check the inside surfaces** of the arbor flanges as well as the sides of the blade for freedom from any foreign matter.
11. **Check the blade for cracks or other damage before operation.** Replace cracked or damaged blade immediately. Carry out a test run without load for at least 30 seconds before use.
12. **Never start the tool with the workpiece against the blade.**
13. **Allow the motor to achieve full speed before cutting.**
14. **Important: After completing the cut,** release power switch and wait for coasting blade to stop completely before putting the saw down.
15. **Never operate the tool in an area with flammable solids, liquids, or gases.** Sparks from the commutator/carbon brushes could cause a fire or explosion.
16. **There are certain applications for which this tool was designed.** The manufacturer strongly recommends that this tool NOT be modified and/or used for any application other than for which it was designed. If you have any questions relative to its application DO NOT use the tool until you have written the manufacturer and have been advised.
17. **Only use the machine for cutting in stone, concrete or masonry.**
18. **Use the auxiliary handles supplied with the tool.** Loss of control can cause personal injury.
19. **Use a residual current device (PRCD) to protect from current surges.**
20. **Keep power supply cord clear from the working range of the machine.** Always lead

the cable away behind you.

21. **Immediately switch off the machine if unusual vibrations or if other malfunctions occur.** Check the machine in order to find out the cause.
22. **Only use and store diamond blades according to the Manufacturer's instructions.**
23. **Pay attention to the dimensions of the blades.** The diameter of the center bore must engage the arbor without play. If not use any necessary reduction pieces or adapters (supplied with the blade) to ensure a proper fit.
24. **Take care to avoid hidden electric lines, gas and water pipes.** Check your working area, e.g. with a metal detector before commencing work.
25. **The dust that arises when working with this tool can be harmful to health.** Use a dust absorption system and wear a suitable dust protection mask and remove deposited dust with a vacuum cleaner.

WARNING





Only use diamond blades of diameter 180mm with 7/8" (22.23mm) arbour hole. Thickness must be between 1.0 and 2.6mm. Diamond blades may be of the solid, turbo or segmented type. If of the segmented type, the peripheral gaps between the segments must not be more than 10mm and must be with a negative rake angle.

Warning: Do not use bonded abrasive blades with this saw.

Warning: Do not use toothed saw blades with this saw.

Store the saw and accessories in such a way that the blade and other parts of the saw are not subjected to damage.

SPECIFICATIONS

Volts	Watt	n	
220-240V	1800 W	5800 min-1	22.23 mm. (7/8")
			
180 mm.	55 mm.	6.7 kg. (14.74 Lbs)	L _{PA} = 95,5 dB(A) L _{WA} = 106,5 dB(A) K= 3 dB(A)

ELECTRICAL CONNECTION

The network voltage must conform to the voltage indicated on the tool name plate. Under no circumstances should the tool be used when the power supply cable is damaged. A damaged cable must be replaced immediately by an authorized Customer Service Center. Do not try to repair the damaged cable yourself. The use of damaged power cables can lead to an electric shock.

INTENDED USE

This saw is designed exclusively for wet or dry cutting of stone, concrete and masonry. This machine should not be used for cutting other materials. The machine should not be converted or modified, e.g. for any other form of use, other than as specified in these operating instructions. The user shall be liable for damages and accidents due to incorrect use.

EXTENSION CABLE

If an extension cable is required, it must have a sufficient cross-section so as to prevent an excessive drop in voltage or overheating. An excessive drop in voltage reduces the output and can lead to failure of the motor. The following table shows you the correct cable diameter as a function of the cable length for this machine. Use only U.L. and CSA listed extension cables. Never use two extension cables together. Instead, use one long one.

Total length of cord (cm/feet)	Cord Size (AWG)
750 cm / 25"	16
1500 cm / 50"	12
3000 cm / 100"	10
4500 cm / 150"	8
6000 cm / 200"	6

UNPACKING

Carefully remove the tool and all loose items from the shipping container. Retain all packing materials until after you have inspected and satisfactorily operated the machine.

NOTE: An appropriate diamond blade must be mounted to the machine before operating. Refer to the section of this manual: "INSTALLING THE BLADE"

CARTON CONTENTS

- Stone Cutting Circular Saw Machine
- Vacuum hose connector
- Parallel guide
- L-hex wrench
- Diamond blade 180 mm

DO NOT OPERATE THIS TOOL UNTIL YOU READ AND UNDERSTAND THE ENTIRE INSTRUCTION MANUAL.

INSTALLING THE DIAMOND BLADE

ENSURE THAT TOOL IS DISCONNECTED FROM POWER SOURCE.

TO INSTALL THE BLADE:

- 1. Remove any accumulated debris in the guards and around the arbor.**
- 2. First mount the Inner Flange, then the blade, making sure the direction of rotation arrow of the blade and the arrow on the machine are in the same direction.**
- 3. Mount the Outer Flange, Washer and Arbor Bolt.**
See Fig.2.

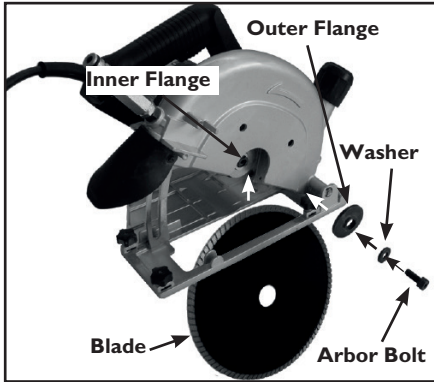

Fig.2

NOTE: Use blades that have an arbor bore which can fit, and that are rated for the machine's maximum rated speed or higher.

REMOVING THE BLADE:

DISCONNECT TOOL FROM POWER SOURCE.

Removal is the opposite of installing the blade.

TO ADJUST DEPTH OF CUT

DISCONNECT TOOL FROM POWER SOURCE.

Loosen the Depth Stop Lever by pushing it forwards and adjust the depth of cut to the desired amount. Then retighten the Depth Stop Lever. See Fig.3

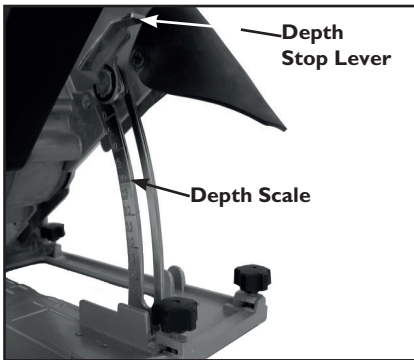

Fig.3

HOW TO USE THE SIGHTING NOTCH

To aid in free-hand cutting, sighting notches are located at the front of the base plate. See Fig.4.

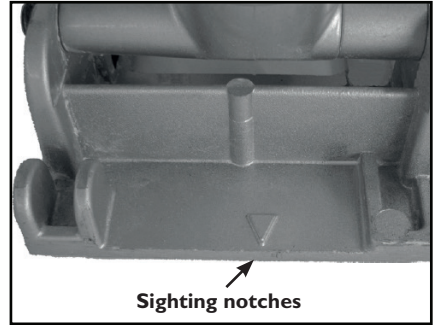

Fig.4

VACUUM DUST COLLECTION

There is a vacuum port provided on the blade cover to collect dust when operating.

Simply attach the vacuum cleaner hose to the vacuum port. See fig. 5. Keep the Cap in place when not in use.

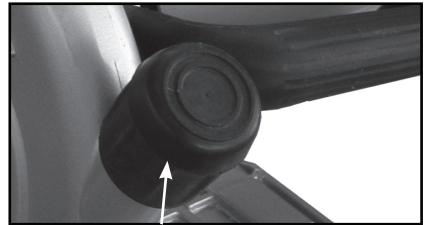

Fig.5

WATER FEED SYSTEM

The water feed system allows the machine to cut more effectively. Ensure that a PRCD interrupter unit is always used.

Mount a Quick Release Water Coupling (not included) to the water supply hose. Adjust the Water Valve for the desired amount of water flow. See Fig.6.

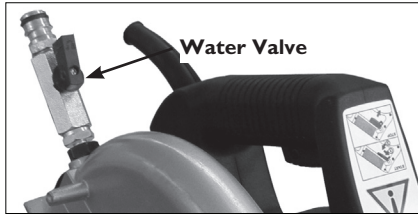

Fig.6

WARNING: Great care must always be taken to avoid the risk of electrocution whenever using water. Never allow water to contact the electrical parts of the tool. Always use a PRCD Interrupter.

PARALLEL GUIDE

The Parallel Guide allows straight cuts to a desired distance from the edge.

To mount, insert the Parallel Guide into the slot in the Base Plate and tighten the Thumb Knobs at the desired position. See fig. 7.

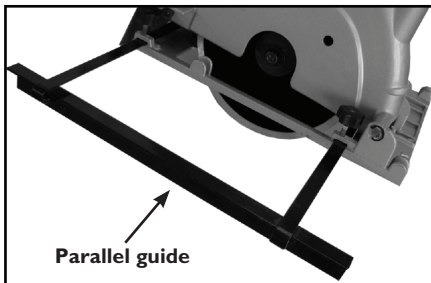

Fig.7

STARTING AND STOPPING TOOL

Make sure that the power circuit voltage is the same as that shown on the specification plate of the machine and that switch is "OFF" before connecting the tool to the power circuit.

Keep the machine steady during switching and during use by holding the main handle and the secondary handle with both hands.

TO SWITCH ON:

This machine is equipped with a "LOCK-OFF" switch. To press the switch, you must first press the release button located at the top of the switch. Then the trigger switch will be free to be pressed to start the machine.

TO SWITCH OFF:

Release the trigger switch to stop the machine. After the machine has been switched off, the blade will still rotate for a time, take care that parts of your body do not come into contact with the blade while it is still rotating!

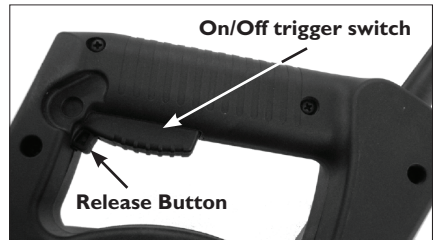

Fig.8

ELECTRONIC OVERLOAD PROTECTION

If while cutting the machine reaches a load approaching overload level, the electronic overload protection will kick in and shut the saw off. When this happens, release the trigger and return the machine to its topmost position (out of the cut) and wait at least 3 seconds before continuing.

HOW TO USE THE TOOL

Effective control of this powerful saw requires **two-handed** operation for maximum protection. Note there is a secondary handle as well as a side handle which has two choices of position. Choose the handle according to the working conditions. Support the work properly and to hold the saw firmly **WITH BOTH HANDS** to prevent loss of control which could cause personal injury. Always hold one of the auxiliary handles with the left hand and the main handle with the right hand for proper hand support of the saw. Protect your eyes from injury with safety glasses or goggles.

OPERATION

1. Adjust the depth of cut.
2. Draw a cutting line before beginning cutting so it is easy to make straight cuts.
3. Place the machine in position on the workpiece.
4. While the blades are not yet in contact with the workpiece, press the lock button squeeze the trigger and allow the machine to reach full speed.
5. Holding firmly with both hands, slowly advance the machine until it makes contact with the workpiece.

Begin moving forward along the line of cut Take care that the base remains firmly on the workpiece.

CAUTION : Take care not to cut in a curved line. This will likely shatter the diamond blades causing a severe hazard.

6. When the cut is finished, allow the coasting blade to come to a full stop before setting down.

NOTE: Only operate the machine forwards relative to itself and never backwards. If you cut backwards there is the danger that the machine might be accelerated out of the cut ting groove (recoil) and cause serious injury.

CAUTION: Keep the cord away from cutting area to prevent it from becoming entangled in the workpiece.

Do not force the cut. Let the saw do the cutting at the rate of speed permitted by the type of cut and workpiece.

MAINTENANCE

SHARPENING DULL DIAMOND BLADES

If a lot of sparks are seen while cutting, this is a sign that the blade is becoming dull. To create better diamond exposure (sharpen), make several cuts in a special sharpening stone for diamond blades or alternately use calcareous sandstone.

KEEP TOOL CLEAN

Periodically blow out all air passages with dry compressed air. All plastic parts should be cleaned with a soft damp cloth. NEVER use solvents to clean plastic parts. They could possibly dissolve or otherwise damage the material. Wear safety glasses while using compressed air.

THE CARBON BRUSHES

The carbon brushes are a normal wearing part and must be replaced when they reach their wear limit. See fig.9.

To replace: simply remove the brush caps and withdraw the old brushes. Replace with new brushes (always replace as a pair) ensuring that they align properly and slide freely. Then replace the brush caps. See fig.10.

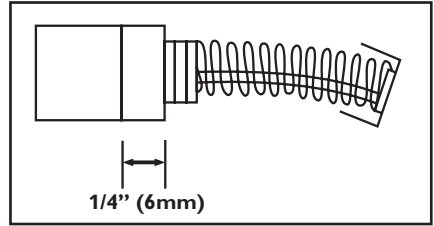

Fig.9



Fig.10

If the replacement of the power supply cord is necessary, this has to be done by the manufacturer or their agent in order to avoid a safety.

Warning:

Only tools equipped with over load protection, when motor has been cut off due to over load, always switch on machine with no load for at least 3 minutes to reduce temperature before switch on again to avoid burn out to the motor.

OPTIONAL



Ref: 50956 Aluminum Guide Rails



Ref: 50958 Quick Clamp



Ref: 50957 Guide connector

FUNCTIONAL DESCRIPTION

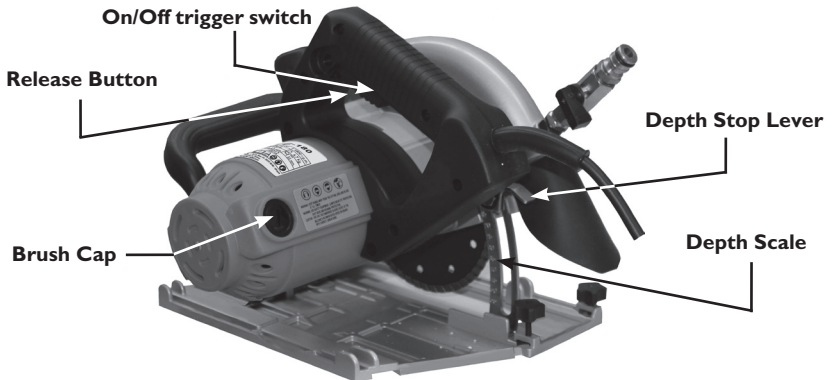
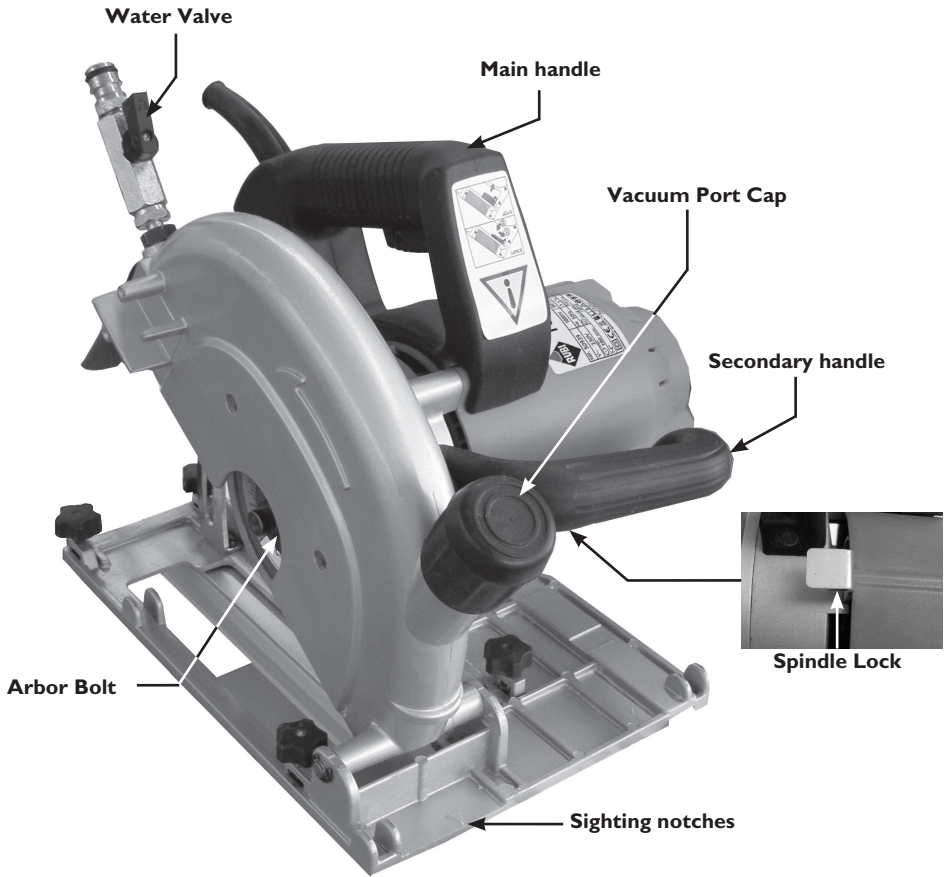

INDEX.

CONSIGNES GÉNÉRALES DE SÉCURITÉ
RACCORDEMENT ÉLECTRIQUE.
UTILISATION PRÉVUE.
RALLONGE.
DEBALLAGE.
Contenu du carton.
INSTALLATION DU DISQUE DIAMANT.
Montage du disque.
Démontage du disque.
REGLAGE DE LA PRONDEUR DE COUPE.
COMMENT UTILISER L'ENCOCHE DE VISEE.
DISPOSITIF D'ASPIRATION.
SYSTEME D'ALIMENTATION EN EAU.

GUIDE PARALLELE.
DEMARRAGE ET ARRÊT DE L'APPAREIL.
Pour allumer.
Pour éteindre.
Protection électronique de surcharge.
COMMENT UTILISER L'OUTIL.
Fonctionnement.
ENTRETIEN.
Affûtage des disques diamants.
Garder l'outil propre.
Les charbons.
DESCRIPTION FONCTIONNELLE.

REGLES DE SECURITE GENERALES

- ATTENTION !** Lire tous les avertissements de sécurité et toutes les instructions.
- Conservier tous les avertissements et toutes les instructions pour une consultation future.

ZONE DE TRAVAIL

- Maintenir la surface de travail propre et bien éclairée.
- Ne pas manipuler des outils électriques en environnement à risques explosifs, comme les liquides inflammables, gaz et poudres.
- Maintenir les enfants éloignés et curieux durant l'utilisation d'un outil électrique.

SÉCURITÉ DES INSTALLATIONS ÉLECTRIQUES

- La prise de l'outil électrique doit correspondre avec la base de la prise de courant. Ne jamais modifier une prise de courant. Ne pas utiliser d'adaptateur de prise avec des outils électriques équipés de prise de terre.
- Éviter tout contact avec le corps avec des surfaces avec des tuyaux, radiateurs, cuisines électriques et réfrigérateurs mis à terre.
- Ne pas exposer les outils électriques sous la pluie ou en environnement humide.
- Ne pas abuser du câble. Ne jamais utiliser le câble pour porter, lever ou débrancher l'outil électrique. Maintenir le câble éloigné d'une source de chaleur, huile, bords tranchants ou de pièces mobiles.
- Lors de la manipulation d'un outil électrique en extérieur, utiliser une rallonge adaptée pour une utilisation en extérieur.
- Dans le cas d'une utilisation inévitable en

milieu humide, utiliser l'alimentation protégée par un dispositif de courant résiduel (RCD)

SÉCURITÉ PERSONNELLE

- Rester vigilant durant la manipulation et l'utilisation de l'outil électrique. Ne pas utiliser la machine électrique en cas de fatigue ou sous influence de drogues, d'alcool ou de médicaments.
- Utiliser un équipement de sécurité personnel. Toujours porter une protection pour les yeux.
- Éviter un démarrage accidentel. S'assurer que l'interrupteur est en position "ouvert" avant le branchement au réseau et ou à la batterie, pendant son transport.
- Enlever les clés éventuelles ou outils d'ajustement avant la mise en marche de l'appareil électrique.
- Ne pas se surpasser. Maintenir les pieds bien à plats sur le sol et conserver l'équilibre à tout moment.
- Utiliser des vêtements adéquats. Ne pas mettre des vêtements amples ou bijoux. Maintenir les cheveux attachés, les vêtements et les gants hors de portée des appareils en marche.
- En cas d'existence de dispositif pour le branchement des moyens d'extraction et récupération de poussières, s'assurer à ce que les appareils sont bien branchés et de leur correcte utilisation.

UTILISATION ET ENTRETIEN DES OUTILS

- Ne jamais forcer l'appareil électrique. Utiliser l'appareil électrique en fonction de son application.
- Ne pas utiliser l'appareil électrique dans le

- cas où l'interrupteur ne se positionne pas en fonction "fermé" et "ouvert".
3. **Débrancher la prise de la source d'alimentation et/ou de la batterie avant d'effectuer toute manipulation de l'appareil, changement des accessoires ou de stockage des outils électriques.**
 4. **Stocker les outils électriques inactifs hors de la portée des enfants et ne pas laisser la manipulation de l'appareil électrique par des personnes non familiarisées avec l'outil ou avec ses instructions.**
 5. **Entretien des appareils électriques. Contrôler le bon alignement des parties mobiles, de pièces éventuellement cassées ou autres conditions pouvant affecter leur bon fonctionnement. Les appareils défectueux doivent être réparés avant utilisation.**
 6. **Entretien des outils de coupe aiguisés et propres.**
 7. **Utiliser l'appareil électrique, accessoires et pointes de l'outil, etc..en fonction des ses instructions, tout en tenant compte des conditions de travail et les travaux à effectuer.**
4. Les disques doivent être utilisés uniquement pour les applications recommandées. Par exemple : Ne pas employer les faces du disque de coupe pour meuler. Les disques de coupe abrasifs sont destinés à être usés sur leur périphérie, les forces latérales appliquées sur ces disques peuvent entraîner une rupture.
 5. Toujours utiliser les flasques en parfait état avec un diamètre adapté pour le disque sélectionné. Une flasque adaptée maintient le disque et réduit le risque de rupture.
 6. Le diamètre extérieur et l'épaisseur du disque devront correspondre aux capacités de l'outil électrique. Les disques aux dimensions inadéquates ne peuvent bénéficier de contrôles adaptés.
 7. Les alésages des disques et flasques doivent être en adéquation avec l'axe de l'outil électrique. Disques et flasques aux diamètres inadéquats au montage de l'outil électrique travailleront de façon déséquilibrée, avec de fortes vibrations causant ainsi la perte de contrôle.
 8. Ne pas utiliser de disques abîmés. Avant chaque utilisation, contrôler les disques de toute fissure ou rupture. Si l'outil électrique ou le disque ont subi un choc, inspecter les dommages ou changer le disque. Après contrôle et installation du disque, se placer éloigné du plan de travail du disque et mettre en route l'outil électrique à vitesse maximale sans charge durant une minute. Les disques endommagés rompront durant ce laps de temps.
 9. Utiliser un équipement de protection. En fonction de l'application, utiliser un masque, lunettes ou masque de sécurité. Si nécessaire, utiliser un masque anti-poussière, protecteur auditif, gants et tablier capable d'arrêter les projections de petits fragments; La protection des yeux doit être capable d'arrêter les particules générées par diverses opérations. Le masque anti-poussière ou respirateur doivent être capables de filtrer les particules produites par les travaux. L'exposition prolongée au bruit peut entraîner une perte d'audition.
 10. Maintenir le reste du personnel à distance de sécurité du périmètre de travail. Toute personne entrant dans le périmètre de travail doit utiliser impérativement un équipement de sécurité. Les projections de fragments de matériau ou la rupture du disque peuvent causer des dommages au-delà du périmètre de sécurité.
 11. Maintenir l'outil électrique sur les surfaces sans prises directes durant l'opération de coupe afin d'éviter qu'il puisse entrer en contact avec des câblages occultes ou avec son propre câble. Un outil de coupe en contact avec un câble avec du courant et ses parties métalliques exposées peu-

SERVICE

1. **Faire réviser l'appareil électrique par un Service de réparation qualifié avec l'utilisation des pièces détachées d'origine identiques.**

INSTRUCTIONS DE SÉCURITÉ POUR LES OPÉRATIONS DE COUPE

CONSIGNES DE SÉCURITÉ POUR LES MACHINES DE COUPE

1. Le carter de protection de la machine doit être fixé fermement et correctement positionné à l'outil pour une sécurité maximale, tout en tenant compte qu'une partie du disque reste exposée à l'utilisateur. Se tenir éloigné du plan de travail du disque. Le carter de protection aide à la protection de l'utilisateur des fragments éventuels et du contact accidentel avec le disque.
2. Utiliser uniquement les disques diamantés avec l'outil électrique. Le fait qu'un accessoire puisse se connecter à l'outil, n'implique pas sa sécurité d'utilisation.
3. La vitesse nominale de l'accessoire doit être au minimum égale à la vitesse maximale indiquée sur l'outil électrique. Les disques travaillant plus rapidement que leur vitesse nominale peuvent être sujets à rupture et être projetés.

vent être conducteurs de courant et provoquer une décharge électrique.

12. Maintenir le câble hors de portée de la partie giratoire. En cas de perte de contrôle, le câble peut être coupé ou bloquer l'axe de la machine et attraper la main ou le bras ou être poussé vers le disque.
13. Ne pas lâcher l'outil tant qu'il n'est pas complètement à l'arrêt. Le disque peut toucher un support et provoquer la perte de contrôle de la machine.
14. Ne pas mettre en fonctionnement l'outil seul durant son transport à ses côtés. Le contact accidentel de l'outil peut accrocher les vêtements et déplacer ainsi la machine vers le corps de la personne.
15. Nettoyer régulièrement les grilles de ventilations de l'appareil électrique. Le ventilateur du moteur aspire la poussière vers l'intérieur de la carcasse et l'accumulation excessive de poussière de métal peut provoquer une décharge électrique.
16. Ne pas utiliser l'appareil électrique près de sources inflammables. Les étincelles peuvent enflammer ces matériaux.

INSTRUCCIONES DE SEGURIDAD ADICIONALES PARA LAS OPERACIONES DE CORTE CON ABRASIVOS

AVERTISSEMENTS LIÉS AU PHÉNOMÈNE DE REcul.

1. **Maintenir une prise ferme sur l'outil électrique de façon à ce que le corps et les bras puissent résister au contrechocs. Utiliser toujours la poignée auxiliaire pour un contrôle maximal lors du processus de démarrage. L'opérateur peut contrôler ainsi le démarrage ou les effets de recul en prenant en compte toutes les précautions adaptées.**
2. **Ne jamais positionner la main près de l'accessoire giratoire. On peut souffrir d'un coup ou d'un effet de recul de l'appareil.**
3. **Ne placez pas votre corps en ligne avec le disque. L'effet de recul entraînera la propulsion de l'outil dans la direction inverse du mouvement du disque de son point d'ancrage.**
4. **Faire très attention durant les travaux sur les coins ou arêtes vives, etc. Éviter les rebonds ou blocages du disque. Bords, coins, arêtes ont tendances à entraîner des rebonds sur le disque giratoire et causer la perte de contrôle ou effet de recul.**
5. **Ne pas monter de disque avec dentures, disques destinés à la coupe de bois, disques diamants segmentés avec une distance**

entre les segments supérieur à 10 mm. Ces disques créés des effets de recul avec fréquence ainsi que la perte de contrôle.

6. **Ne pas bloquer le disque ni exercer de pression excessive. Essayer de ne pas effectuer une coupe excessivement profonde. Trop insister sur le disque augmente la charge et les possibilités de torsions et d'effets de recul ou rupture du disque.**
7. **Dans le cas de torsion du disque ou d'interruption de la coupe pour quelconque raison, éteindre l'appareil électrique et le maintenir immobile jusqu'à l'arrêt complet du disque. Ne pas enlever le disque de coupe tant que celui-ci est encore en mouvement puisqu'il pourrait entraîner un phénomène de recul. Prendre les mesures nécessaires afin d'éliminer la cause de torsion du disque.**
8. **Ne pas redémarrer le processus de coupe. Laisser le disque atteindre sa vitesse maximale et reprendre avec précaution la coupe laissée en suspens. Le disque risquerait de se bloquer, monter ou reculer en cas de reprise du processus de coupe à l'intérieur du matériau.**
9. **Fixer les matériaux de grands formats afin de minimiser les risques de blocages et effets de recul du disque. Les matériaux de grands formats ont tendances à s'affaisser sous leur propre poids. Les supports doivent être placés sous le matériau, près de la ligne de coupe et près du bord de chaque côté du disque.**
10. **Faire très attention lors de la réalisation de rainures murales ou autres "supports aveugles". Le disque peut couper des tuyaux de gaz ou eau, câbles électriques ou tout autre objet pouvant entraîner les phénomènes de recul.**

REGLES DE SECURITE PARTICULIERES

1. **Garder toujours les mains loin de la zone de coupe ! Garder votre autre main sur une poignée auxiliaire. Si les deux mains tiennent la scie, elles ne peuvent pas être coupées par la lame.**
2. **Ne pas accéder au dessous de l'appareil.**
3. **Tenir l'outil par les poignées isolées lors du travail avec l'appareil. Ceci empêche une électrocution en cas de contact avec le câble de la machine. Tout contact avec un fil dénudé peut provoquer un choc électrique.**

4. **Toujours utiliser des disques et des axes de taille correcte.** Les lames qui ne correspondent pas au matériel de montage de la scie fonctionneront de manière excentrée, causant une perte de contrôle.
5. **Ne jamais utiliser de rondelles ou de boulons endommagés ou non adaptés.** Les rondelles et les boulons ont été spécialement conçus pour cette sorte de scie, pour une meilleure performance et sécurité du fonctionnement.
6. **Maintenir une prise ferme sur la scie et positionner votre corps et vos bras de façon à pouvoir résister à un REBOND.** Les REBONDS peuvent être contrôlés par l'utilisateur, si les précautions appropriées sont prises.
7. **Ne pas utiliser une lame émoussée ou endommagée.**
8. **Utiliser uniquement des disques recommandés et prévus pour le maximum de rotation de la machine RPM.**
9. **Serrer le boulon du disque et de toutes les attaches avant d'utiliser la machine.**
10. **Vérifier les surfaces** intérieures ainsi que les côtés du disque d'absence de tout corps étranger.
11. **Vérifier que la lame ne comporte ni fissure ni autre dommage avant l'utilisation.** En cas de fissure ou de dommage, remplacer immédiatement le disque. Tester l'appareil à vide pendant au moins 30 secondes avant l'utilisation.
12. **Ne jamais démarrer la machine avec l'objet contre le disque.**
13. **Laisser le moteur atteindre sa vitesse maximum avant de couper.**
14. **Important:** Après avoir terminé la coupe, appuyer sur l'interrupteur et attendre l'arrêt total du disque avant de déposer la machine sur le sol.
15. **Ne jamais faire fonctionner l'appareil dans un endroit où se trouvent des solides inflammables, des liquides, ou des gaz.** Les étincelles émises par l'interrupteur / ou les charbons pourraient provoquer un incendie ou une explosion.
16. **Cet appareil a été conçu pour certaines applications.** Le fabricant recommande fortement de ne PAS modifier cet outil et/ou de ne pas l'utiliser pour d'autres usages que ceux ayant été prévus. Si vous avez des questions relatives à son application NE PAS utiliser l'outil jusqu'à ce que le fabricant vous ait bien informé.
17. **N'utiliser la machine que pour la coupe de la pierre, du béton ou de la maçonnerie.**
18. **Utiliser les poignées auxiliaires fournies avec la machine.** La perte de contrôle peut entraîner des blessures.
19. **Utiliser un dispositif de courant résiduel (PRCD) pour protéger des décharges électriques.**
20. **Ecarter le cordon d'alimentation de la surface de travail de la machine.** Toujours amener le câble derrière vous.
21. **Eteindre immédiatement la machine si des vibrations inhabituelles ou si d'autres dysfonctionnements se produisent.** Contrôler la machine afin de trouver la cause.
22. **N'utiliser que les disques diamants recommandés par le fabricant.**
23. **Faire attention aux dimensions des disques.** L'axe central doit correspondre à celui de la machine sans qu'il y ait de jeu. Si ce n'est pas le cas, utiliser les pièces de réduction nécessaires ou les adaptateurs (fournis avec le disque) pour assurer un bon fonctionnement.
24. **Prendre soin d'éviter les lignes électriques, les conduites de gaz et d'eau.** Avant de commencer le travail, vérifier la zone de travail, par ex. avec un détecteur de métaux.
25. **La poussière se déposant lorsque l'on travaille avec cet outil peut être nocive pour la santé.** Utiliser un système d'absorption de la poussière, porter un masque anti-poussières approprié et enlever la poussière déposée avec un aspirateur.





AVERTISSEMENT

Utiliser uniquement des disques diamants de diamètre 180 mm avec un alésage intérieur de 22,23 mm (7/8"). L'épaisseur du disque doit se situer entre 1,0 y 2,6 m. La jante du disque peut être continue, turbo (rainurée) ou segmentée. Les différences entre les segments périphériques ne doivent pas excéder 10mm et doivent se trouver en angle d'amorce négatif.

Avvertissement: Ne pas utiliser de disques abrasifs avec cette scie circulaire.

Avvertissement: Ne pas utiliser de lames de scies dentées avec cette scie circulaire.

Conserver l'appareil et ses accessoires de façon à ce que le disque ou autres parties de l'appareil ne soient pas exposés à de possibles dommages.

SPÉCIFICATION			
Volts	Watt	n	
220-240V	1800 W	5800 min-1	22.23 mm. (7/8")
			
180 mm.	55 mm.	6.7 kg. (14.74 Lbs)	L _{PA} = 95,5 dB(A) L _{WA} = 106,5 dB(A) K = 3 dB(A)

RACCORDEMENT ÉLECTRIQUE

La tension du réseau doit être conforme à celle indiquée sur la plaque de l'appareil. L'appareil ne doit en aucun cas être utilisé lorsque le câble d'alimentation est endommagé. Le câble endommagé doit alors être immédiatement remplacé par un Centre de service à la clientèle qualifié. Ne pas essayer de réparer le câble endommagé vous-même. L'utilisation de câbles électriques endommagés peut conduire à un choc électrique.

UTILISATION PRÉVUE

Cette scie est conçue exclusivement pour la coupe humide ou à sec de la pierre, du béton et de la ma-

çonnerie. Cette machine ne doit pas être utilisée pour couper d'autres matériaux. La machine ne doit pas être adaptée ou modifiée, par exemple pour toute autre forme d'utilisation que celle spécifiée dans ces instructions de service. L'utilisateur est responsable pour les dommages et accidents dus à une mauvaise utilisation.

RALLONGE

Si une rallonge est nécessaire, elle doit avoir une section suffisante afin d'éviter une chute de tension excessive ou une surchauffe. Une chute de tension réduit la puissance et peut conduire à une défaillance du moteur. Le tableau suivant vous indique le diamètre correct du câble en fonction de la longueur du câble de cette machine. Utiliser uniquement des rallonges U.L. et CSA. Ne jamais utiliser deux rallonges ensemble. Au lieu de cela, en utiliser une plus longue.

Longueur totale de la rallonge (cm/feet)	Dimension du Câble (AWG)
750 cm / 25"	16
1500 cm / 50"	12
3000 cm / 100"	10
4500 cm / 150"	8
6000 cm / 200"	6

DEBALLAGE

Retirer soigneusement l'outil et toutes les pièces de l'emballage. Conserver tous les matériaux d'emballage jusqu'à l'inspection et le bon fonctionnement de la machine.

REMARQUE: Un disque diamant approprié doit être monté sur la machine avant le fonctionnement. Se reporter au paragraphe de ce manuel: " INSTALLATION DU DISQUE "

CONTENU DU CARTON

- Scie circulaire pour pierre
- Raccord de tuyau d'aspirateur
- Guide parallèle
- Clé-L hexagonale
- Disque diamant 180 mm

N'UTILISER CET APPAREIL QU'APRES LECTURE ET COMPREHENSION DE L'INTEGRALITE DE CE MANUEL D'UTILISATION.

INSTALLATION DU DISQUE DIAMANT

VEILLER A CE QUE L'APPAREIL SOIT DEBRANCHE.

MONTAGE DU DISQUE:

1. Retirer tous les débris accumulés autour de l'axe.
2. Monter d'abord la rondelle intérieure, puis le disque, en s'assurant que la direction de la flèche de rotation de la lame et la flèche sur la machine soient dans la même direction.
3. Monter la rondelle extérieure, puis le boulon. Voir Fig. 2.

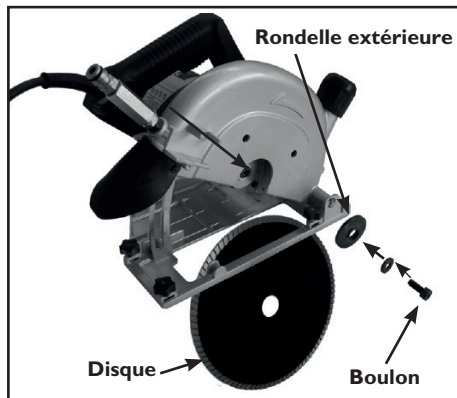

Rondelle intérieure

Fig.2

REMARQUE: Utiliser des disques diamants compatibles à la vitesse maximum recommandée pour la machine.

DEMONTAGE DU DISQUE:

S'ASSURER QUE LA MACHINE EST DEBRANCHEE.

Le démontage se fait dans le sens opposé du montage du disque.

REGLAGE DE LA PROFONDEUR DE COUPE DEBRANCHER L'APPAREIL

DEBRANCHEER L'APPAREIL.

Desserrer le levier de butée de profondeur en le poussant vers l'avant et régler la profondeur de coupe à la mesure désirée. Ensuite, resserrer le levier de butée de profondeur. Voir Fig. 3.



Fig.3

COMMENT UTILISER L'ENCOCHE DE VISEE

Pour faciliter la coupe à main levée, des encoches de visée sont situées à l'avant de la plaque de base. Voir Fig. 4.

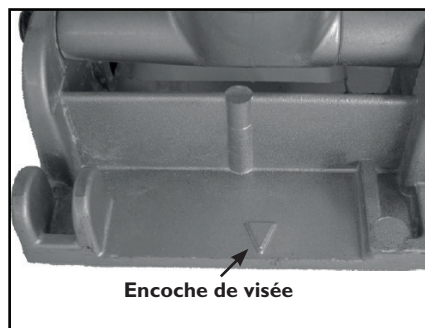

Fig.4

DISPOSITIF D'ASPIRATION

Un orifice d'aspiration est situé sur le dessus de la machine pour enlever la poussière lors de l'utilisation. Il vous suffit de fixer le tuyau de l'aspirateur à l'orifice d'aspiration. Voir fig. 5. Laisser le capuchon en place lorsqu'il n'est pas utilisé.

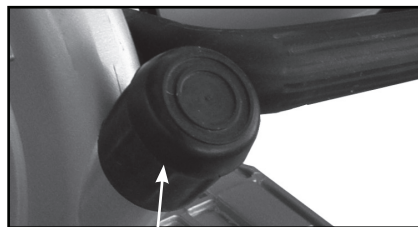

Fig.5

Capuchon conduit d'aspirateur

SYSTEME D'ALIMENTATION EN EAU

Le système d'alimentation en eau permet à la machine de couper plus efficacement. Veiller à ce qu'un interrupteur PRCD soit toujours utilisé.

Monter un raccord du tuyau d'eau au tuyau d'alimentation. Ajuster la vanne pour le débit désiré en eau. Voir Fig. 6.

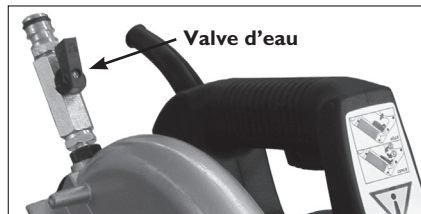

Fig.6

AVERTISSEMENT: Un grand soin doit toujours être pris pour éviter le risque d'électrocution en cas d'utilisation de l'eau. Ne jamais laisser d'eau en contact avec les parties électriques de l'appareil. Toujours utiliser un interrupteur PRCD.

GUIDE PARALLELE

Le guide parallèle permet des coupes droites à une distance souhaitée à partir du bord.

Pour monter, insérer le guide parallèle dans la fente de la plaque de base et serrer les vis dans la position désirée. Voir fig. 7.

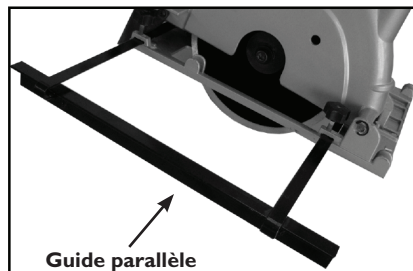

Fig.7

DEMARRAGE ET ARRET DE L'APPAREIL

Vous assurer que la tension est la même que celle indiquée sur la plaque de la machine et que l'interrupteur est sur " OFF " avant de brancher l'appareil.

Maintenir la machine stable lors du branchement et pendant l'utilisation en tenant la poignée principale et la poignée secondaire avec les deux mains. Voir fig. 8.

POUR ALLUMER:

Cette machine est équipée d'un bouton de sécurité " LOCK-OFF ". Pour appuyer sur l'interrupteur, il vous suffit d'appuyer d'abord sur le bouton de déverrouillage situé en haut de l'interrupteur. La gâchette sera ainsi débloquée pour démarrer la machine.

POUR ÉTEINDRE :

Relâcher la gâchette pour arrêter la machine. Après l'arrêt de la machine, la lame tournera encore pendant un certain temps, veiller à ce que les parties votre corps ne viennent pas en contact avec la lame alors qu'elle est encore en rotation!

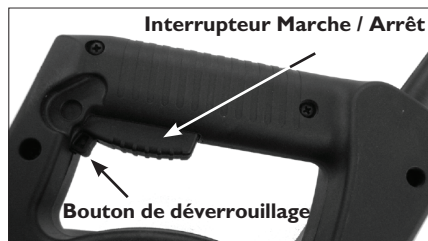

Fig.8

PROTECTION ELECTRONIQUE DE SURCHARGE

Si lors de la coupe la machine atteint une charge approchant du niveau de surcharge, la protection électronique contre les surcharges s'enclenchera et fermera la scie. Lorsque cela se produit, relâcher la gâchette et remettre la machine à sa position la plus élevée (hors de la coupe) et attendre au moins 3 secondes avant de continuer.

COMMENT UTILISER L'OUTIL

Le contrôle effectif de cette scie puissante nécessite une utilisation avec deux mains pour un maximum de protection. Noter qu'une poignée secondaire ainsi qu'une poignée latérale qui permet deux choix de position. Choisir la poignée selon les conditions de travail. Maintenir le travail correctement et tenir fermement la scie AVEC LES DEUX MAINS pour prévenir la perte de contrôle qui pourrait causer des blessures. Toujours tenir l'une des poignées auxiliaires avec la main gauche et la poignée principale avec la main droite pour le soutien adéquat de la scie. Protéger vos yeux avec des lunettes de sécurité.

FONCTIONNEMENT

1. Régler la profondeur de coupe.
2. Tracer une ligne de coupe avant de commencer afin de faciliter les coupes droites.

3. Placer la machine en position sur la pièce à usiner.

4. Alors que les lames ne sont pas encore en contact avec la pièce, appuyer sur le bouton de verrouillage et presser la gâchette afin que la machine atteigne sa pleine vitesse.

5. Tenir fermement à deux mains, pour avancer lentement la machine jusqu'à ce qu'elle entre en contact avec la pièce à usiner. Commencer à vous déplacer vers l'avant le long de la ligne de coupe. Veiller à ce que la base reste fermement maintenue sur la pièce.

PRECAUTION: Veiller à bien couper droit. En cas contraire, le disque diamant peut se briser et entraîner de graves dangers.

6. Lorsque la coupe est terminée, attendre l'arrêt total du disque avant de déposer l'appareil.

REMARQUE: Faire toujours fonctionner la machine vers l'avant et jamais vers l'arrière. Si vous coupez vers l'arrière la machine peut s'accélérer (recul) et provoquer de graves blessures.

ATTENTION: Garder le câble loin de la zone de coupe pour l'empêcher de s'emmêler dans la pièce.

Ne pas forcer la coupe. Laisser la scie faire le découpage à la vitesse correspondante au type de coupe et à la pièce.

ENTRETIEN

AFFUTAGE DES DISQUES DIAMANTS

Si beaucoup d'étincelles se produisent pendant la coupe, ceci est un signe que la lame est émoussée. Pour un meilleur résultat de coupe (netteté), faire plusieurs coupes dans une pierre spéciale à aiguiser les disques diamants ou utiliser alternativement du silico-calcaire.

GARDER L'OUTIL PROPRE.

Nettoyer régulièrement l'appareil avec de l'air comprimé. Toutes les pièces en plastique doivent être nettoyées avec un chiffon doux et humide. NE JAMAIS utiliser de produits solvants pour nettoyer les pièces en plastique. Elles pourraient fondre ou endommager le matériel. Porter des lunettes de sécurité lors de l'utilisation de l'air comprimé.

LES CHARBONS

Les charbons ont une usure normale et doivent être remplacés quand ils atteignent leur limite d'usure. Voir fig. 9.

Pour remplacer: il suffit d'enlever le capuchon (47) et de retirer les anciens charbons (46). Les remplacer par de nouveaux charbons (toujours remplacer par paire) en veillant à ce qu'ils s'alignent correctement et glissent librement. Ensuite replacer le capuchon. Voir fig.10.

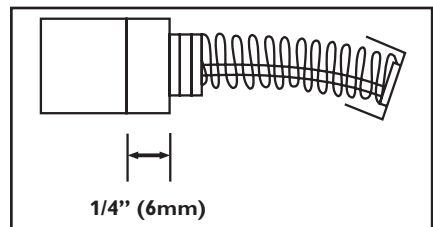

Fig.9

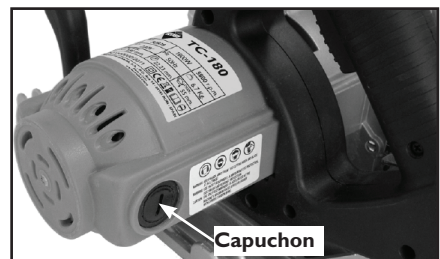

Fig.10

Si le remplacement du câble d'alimentation est nécessaire, cela doit être fait par le fabricant ou par son agent afin de respecter les normes de sécurité.

Attention:

Seuls les outils équipés d'un système de protection contre les surcharges, lorsque le moteur a été coupé en raison de surcharge, faire tourner toujours la machine à vide pendant au moins 3 minutes afin de réduire la température pour éviter la surchauffe du moteur.

ACCESSOIRES EN OPTION



Ref: 50956
Guide en aluminium



Ref: 50958
Serre-joint rapide



Ref: 50957
Connecteur du guide

DESCRIPTION FONCTIONNELLE.

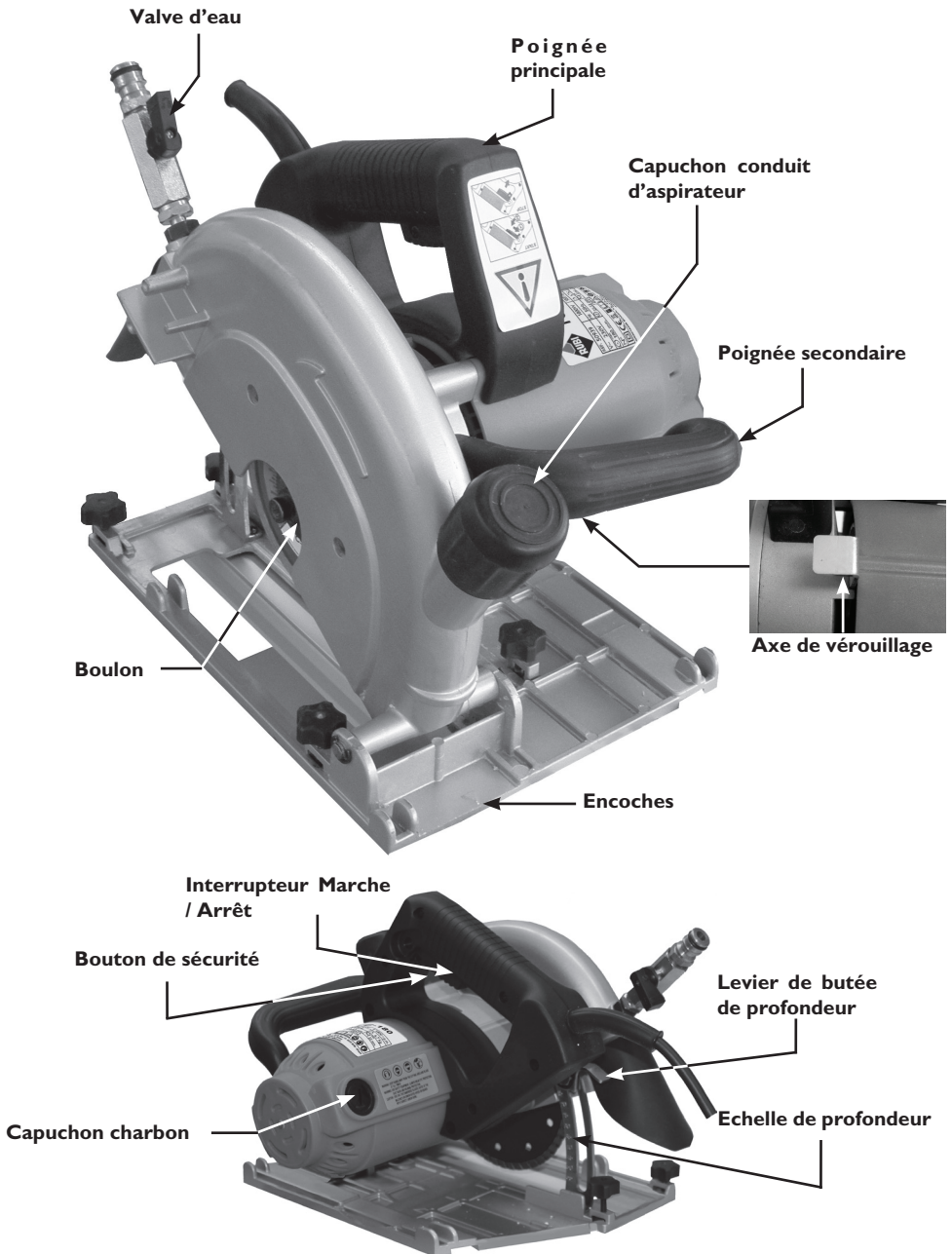

INHALTSVERZEICHNIS

ALLGEMEINE SICHERHEITSHINWEISE.
ELEKTRISCHER ANSCHLUSS.
ZUR BESTIMMUNGSGEMÄSSEN VERWENDUNG.
VERLÄNGERUNGSKABEL.
AUSPACKEN.
Kartoninhalt.
INBETRIEBNAHME DER STEINTRENN-KREISSÄGE.
Um das Sägeblatt zu installieren.
Ausbau des sägeblattes.
UM DIE SCHNITTITIEFE EINZUSTELLEN ELEKTROWERKZEUG SPANNUNGSFREI SCHALTEN.
DER EINSATZ DER MAßEINKERBUNGEN.
STAUBABSAUGUNG.

WASSER- SCHNEID- SYSTEM.
PARALLELFÜHRUNG.
START UND STOPP SCHALTER.
Einschalten.
Aussschalten.
Elektronischer Überlastschutz.
DER EINSATZ DER SÄGE.
Betrieb.
WARTUNG.
Schärfen stumpfer DIAMANTSCHLEIBEN.
Halten Sie das Werkzeug sauber.
Die Kohlebürsten.
BESCHREIBUNG DER MASCHINE.

ALLGEMEINE SICHERHEITSMASSNAHMEN

- ACHTUNG!** Lesen Sie bitte alle Sicherheitshinweise und die gesamte Bedienungsanleitung aufmerksam durch.
- Bewahren Sie alle Sicherheitshinweise und alle Bedienungsanleitungen zum späteren Nachschlagen auf.

- Beim Einsatz eines Elektrowerkzeugs außerhalb von Gebäuden, ein für den Außeneinsatz geeignetes Verlängerungskabel verwenden.
- Ist der Einsatz eines Elektrowerkzeugs in feuchter Umgebung unumgänglich, muss die Stromquelle mit einer Fehlerstrom-Schutzeinrichtung (RCD) abgesichert sein.

SICHERHEIT IM ARBEITSBEREICH

- Der Arbeitsbereich ist stets sauber zu halten und ausreichend zu beleuchten.
- Niemals Elektrowerkzeuge in explosionsgefährdeter Umgebung, z. B. in der Nähe von brennbaren Flüssigkeiten, Gasen oder Staub, benutzen.
- Während der Benutzung von Elektrowerkzeugen, Kinder und Zuschauer fernhalten.

PERSÖNLICHE SICHERHEIT

- Seien Sie beim Umgang mit einem Elektrowerkzeug aufmerksam, gehen Sie sorgfältig vor und setzen Sie Ihren gesunden Menschenverstand ein. Wenn Sie müde sind oder unter Einfluss von Drogen, Alkohol oder Medikamenten stehen, niemals Elektrowerkzeuge benutzen.
- Legen Sie eine persönliche Schutzausrüstung an. Tragen Sie stets einen Augenschutz.
- Vermeiden Sie ein ungewolltes Einschalten. Prüfen Sie nach, dass der Schalter nicht in der Position „AN“ steht, bevor Sie das Werkzeug an das Stromnetz und/oder die Batterie anschließen, es hochnehmen oder transportieren.
- Entfernen Sie alle Schlüssel oder Einrichtungshilfsmittel, bevor Sie das Elektrowerkzeug einschalten.
- Vermeiden Sie Überholvorgänge. Halten Sie die Füße fest auf dem Boden und achten Sie stets auf Ihr Gleichgewicht.
- Kleiden Sie sich angemessen. Keine losen Kleidungsstücke oder Schmuck tragen. Haare, Kleidung und Handschuhe von sich bewegenden Teilen fernhalten.
- Sind Geräte zum Anschluss von Absaugern und Entstaubern vorhanden, prüfen Sie bitte, dass diese angeschlossen sind und korrekt verwendet werden.

ELEKTRISCHE SICHERHEIT

- Der Stecker des Elektrowerkzeugs muss auf die Steckdose der Stromversorgung passen und für diese geeignet sein. Den Stecker niemals umbauen oder abändern. An geerdeten Elektrowerkzeugen keine Adapter verwenden.
- Körperkontakt mit geerdeten Oberflächen, z. B. von Rohren, Heizkörpern, Elektroherden und Kühlgeräten, stets vermeiden.
- Elektrowerkzeuge von Regen und feuchter Umgebung fernhalten.
- Das Kabel stets bestimmungsgemäß einsetzen. Das Kabel nicht zum Tragen, Anheben oder Herausziehen des Steckers benutzen. Kabel von Hitzequellen, Öl, scharfen Kanten und sich bewegenden Teilen fernhalten.

GEBRAUCH UND PFLEGE

1. **Elektrowerkzeuge niemals gewaltsam öffnen. Benutzen Sie das Elektrowerkzeug bestimmungsgemäß.**
2. **Benutzen Sie das Elektrowerkzeug nicht, wenn sich der Schalter nicht zwischen der "AUS" und „AN“-Position hin und her bewegen lässt.**
3. **Vor jeder Einstellung, jedem Austausch von Zubehör oder der Einlagerung von Elektrowerkzeugen, den Stecker vom Stromnetz und/oder Batterie trennen.**
4. **Nicht benutzte Elektrowerkzeuge außerhalb der Reichweite von Kindern lagern und die Benutzung des Elektrowerkzeugs durch Personen, die nicht mit der vorliegenden Bedienungsanleitung vertraut sind, verhindern.**
5. **Die Elektrowerkzeuge müssen pfleglich behandelt und gewartet werden. Überprüfen Sie, dass die beweglichen Teile nicht ausgeschlagen oder blockiert sind, dass keine Teile beschädigt sind oder andere Umstände vorliegen, die die Funktionstüchtigkeit der Elektrowerkzeuge beeinträchtigen könnten. Sind Elektrowerkzeuge beschädigt, sind sie vor der Verwendung zu reparieren.**
6. **Schneidwerkzeuge stets geschärft und sauber halten.**
7. **Verwenden Sie Elektrowerkzeuge, Zubehör und Werkzeugspitzen, usw. gemäß der vorliegenden Bedienungsanleitung und unter Berücksichtigung der Arbeitsbedingungen und der zu verrichtenden Arbeit.**

SERVICE

1. **Lassen Sie Ihr Elektrowerkzeug von einem qualifizierten Fachbetrieb überholen und benutzen Sie nur identische Ersatzteile.**

SICHERHEITSHINWEISE FÜR SCHNEIDARBEITEN

SICHERHEITSVORSCHRIFTEN FÜR SCHNEIDMASCHINEN

1. Um maximale Sicherheit zu gewährleisten, muss die Schutzvorrichtung an der Maschine in der korrekten Position fest auf dem Werkzeug angebracht sein, wobei darauf zu achten ist, dass so wenig wie möglich Oberfläche der Scheibe dem Bediener zugewandt ist. Halten Sie und andere Mi-

tarbeiter einen größtmöglichen Abstand zum Arbeitsbereich der Scheibe. Die Schutzvorrichtung schützt den Bediener vor herumfliegenden Materialfragmenten und verhindert den ungewollten Kontakt mit der Scheibe.

2. Verwenden Sie in Verbindung mit dem Elektrowerkzeug ausschließlich Diamantscheiben. Die Tatsache, dass ein andere Zubehörteile an das Elektrowerkzeug angeschlossen werden können, bedeutet keinesfalls deren sichere Verwendung.
3. Die Nenndrehzahl des Zubehörteils muss mindestens der für das Elektrowerkzeug angegebenen Höchstgeschwindigkeit entsprechen. Zubehörteile, die höher drehen als ihre Nenndrehzahl können brechen und Fragmente herumschleudern.
4. Die Scheiben sind ausschließlich für die empfohlenen Anwendungen einzusetzen, z. B. dürfen die Schneidflächen der Scheibe niemals für grobe Vorbehandlungsarbeiten verwendet werden. Schleifscheiben sind für einen Materialabtrag am Umfang bestimmt, das Einwirken seitlicher Kräfte kann den Bruch dieser Scheiben bewirken.
5. Verwenden Sie stets Flansche in einwandfreiem Zustand und mit dem korrekten Durchmesser für die gewählte Scheibe. Nur der passende Flansch hält die Scheibe sicher eingespannt und verringert die Bruchgefahr.
6. Außendurchmesser und die Stärke des Zubehörteils müssen den technischen Gegebenheiten des Elektrowerkzeugs entsprechen. Zubehörteile falscher Größe können nicht gesichert und nicht zuverlässig gesteuert werden.
7. Die Innendurchmesser der Scheiben und Flansche müssen zur Welle des Elektrowerkzeugs passen. Scheiben und Flansche mit falschen Durchmessern arbeiten mit Unwucht, neigen zu überhöhter Vibration und können außer Kontrolle geraten.
8. Niemals beschädigte Scheiben verwenden. Vor jedem Gebrauch sind die Scheiben auf Schlagbeschädigungen und Risse zu untersuchen. Nachdem das Elektrowerkzeug oder die Scheibe heruntergefallen ist, prüfen Sie es genauestens auf eventuelle Schäden bzw. verwenden Sie eine neue Scheibe. Nach Überprüfung und Anbau der Scheibe, halten Sie und andere Mitarbeiter Abstand zum Arbeitsbereich der Scheibe und lassen Sie das Elektrowerkzeug ohne Last bei Höchstdrehzahl eine Minute lang laufen. Beschädigte Scheiben brechen im Verlauf dieser Testphase.
9. Benutzen Sie persönliche Schutzausrüstung. Je nach Anwendungsart sind eine Gesichtsmaske, Schutzbrille oder Sicherheitsmaske zu tragen. Wenn nötig, setzen Sie eine Staubschutzmaske, Gehörschutz, Handschuhe und eine Schürze ein,

die vor eventuell herumfliegenden Materialfragmenten schützt. Der Augenschutz muss geeignet sein, bei bestimmten Arbeiten entstehenden Partikelflug abzuwehren. Staubschutzmasken oder Atemgeräte müssen in der Lage sein, Partikel zu filtern, die während der Arbeiten entstehen. Sind Personen längere Zeit Lärm ausgesetzt, kann dies zum Verlust des Gehörs führen.

10. Es ist dafür zu sorgen, dass die anderen Mitarbeiter ausreichenden Abstand zum Arbeitsbereich einhalten. Jeder, der den Arbeitsbereich der Maschine betritt, muss persönliche Schutzausrüstung verwenden. Herumfliegende Fragmente des bearbeiteten Materials oder einer gebrochenen Scheibe können auch außerhalb des unmittelbaren Arbeitsbereichs Schäden verursachen.
11. Spannen Sie das Elektrowerkzeug an den isolierten Spannflächen ein, sobald ein Arbeitsgang durchgeführt wird, bei dem das Schneidzubehör verborgene Leitungen oder das eigene Kabel berühren könnte. Berührt ein Spezialzubehörteil ein "stromführendes" Kabel, können die offenen Metallelemente des Elektrowerkzeugs "den Strom leiten" und einen Stromschlag verursachen.
12. Das Kabel ist stets von rotierenden Elementen fernzuhalten. Bei einem Verlust der Kontrolle kann das Kabel durchgeschnitten werden oder sich mit der Achswelle, Ihrer Hand oder Ihrem Arm verheddern und somit mit der Scheibe in Kontakt kommen.
13. Das Werkzeug erst nach dessen vollständigem Stillstand lösen. Solange die Scheibe in Bewegung ist, kann eine Berührung mit Gegenständen zum Verlust der Kontrolle über das Elektrowerkzeug führen.
14. Halten Sie das Elektrowerkzeug bei der Arbeit niemals seitlich neben Ihrem Körper in Betrieb. Kommt es zu einem versehentlichen Kontakt, kann das Zubehörteil sich mit Ihrer Kleidung verheddern und sich auf Ihren Körper zubewegen.
15. Reinigen Sie regelmäßig die Lüftungsschlitze am Elektrowerkzeug. Der Motorventilator saugt Staub nach innen und angehäuftes Metallpulver kann einen Stromschlag verursachen.
16. Verwenden Sie das Elektrowerkzeug niemals in der Nähe von entzündbaren Materialien. Funken können diese Materialien entflammen.

Zusätzliche Sicherheitshinweise für Schneidarbeiten mit Schleifmitteln.

WARNHINWEISE ZUM RÜCKSCHLAG

1. Halten Sie das Elektrowerkzeug unter strenger

Kontrolle und bringen Sie Ihre Arme und Ihren Körper so in Position, dass Sie Rückschlägen standhalten können. Benutzen Sie stets den Hilfsgriff, sofern möglich, um das Drehmoment beim Start bestmöglich zu handhaben. Der Bediener kann das Drehmoment bzw. Die Rückschlagkräfte beherrschen, wenn angemessene Vorsichtsmaßnahmen ergriffen werden.

2. Die Hand stets von rotierenden Zubehörteilen fernhalten. Auch die Hand kann einem Rückschlag ausgesetzt sein.
3. Achten Sie darauf, dass sich Ihr Körper nicht in einer Linie zur Scheibe befindet. Der Rückschlageffekt verhindert, dass sich das Werkzeug in die der Drehrichtung der Scheibe entgegengesetzten Richtung bewegt..
4. Seien Sie sehr vorsichtig bei der Bearbeitung von Ecken, scharfen Kanten, usw. Vermeiden Sie heftige Bewegungen und Blockaden des Zubehörteils. Bei Ecken und scharfen Kanten besteht ein erhöhtes Risiko, dass sich das Zubehörteil verheddert oder zurückstößt und damit den Verlust der Kontrolle über das Werkzeug oder einen Rückschlag herbeiführt.
5. Bauen Sie weder gezahnte Sägeblätter, noch Holzschnittscheiben oder segmentierte Diamantscheiben ein, deren Abstand zwischen den Segmenten mehr als 10 mm beträgt. Diese Zubehörteile bewirken oft Rückschläge und führen zum Verlust der Kontrolle über die Maschine.
6. Blockieren Sie niemals die Scheibe und üben Sie keinen zu hohen Druck aus. Versuchen Sie nicht, besonders tiefe Schnitte vorzunehmen. Zu hoher Druck auf die Scheibe erhöht die Belastung, die Neigung zu Torsionseffekten und vergrößert die Wahrscheinlichkeit eines Rückschlags oder eines Bruchs der Scheibe.
7. Verbiegt sich die Scheibe oder wird der Schnitt aus irgendeinem Grund unterbrochen, schalten Sie das Elektrowerkzeug aus und halten Sie das Elektrowerkzeug in der Hand, bis die Scheibe vollständigen Stillstand erreicht hat. Versuchen Sie niemals, die Scheibe auszubauen, solange sie noch in Bewegung ist, denn dadurch kann ein Rückschlag entstehen. Suchen Sie die Ursache für das Durchbiegen der Scheibe und ergreifen Sie die erforderlichen Maßnahmen, um die Ursache zu beseitigen.
8. Starten Sie das Werkzeug danach nicht mit der Scheibe im Material. Lassen Sie die Scheibe solange anfahren, bis sie ihre Höchstgeschwindigkeit erreicht hat und führen Sie dann den Schnitt an der alten Schnittstelle vorsichtig fort. Wenn Sie versuchen, die Scheibe im Material zu starten, kann

- sie blockieren, hochsteigen oder einen Rückschlag auslösen.
9. Spannen Sie großformatige Werkstücke ein, um das Risiko von Blockaden und Rückschlägen zu verringern. Großformatige Werkstücke neigen aufgrund ihres Eigengewichts zum Durchbiegen. Die Befestigungspunkte sind unterhalb des Werkstücks, in der Nähe der Schnittlinie und in der Nähe der Werkstückränder an beiden Seiten der Scheibe zu wählen.
 10. Gehen Sie sehr vorsichtig vor, wenn Nuten an Wänden oder in anderen, nicht einsehbaren Bereichen ausgeführt werden. Die Scheibe könnte Gas- oder Wasserleitungen, Elektrokabel oder andere Gegenstände durchtrennen, was einen Rückschlag verursachen kann.

BESONDERE SICHERHEITSVORSCHRIFTEN

1. **Halten Sie die Hände vom Schnittbereich und Schneidblatt fern. Halten Sie die Säge immer mit beiden Händen.** Wenn beide Hände die Säge halten, können sie nicht durch das Sägeblatt abgeschnitten werden.
 2. **Greifen Sie nicht während des Schneidens unter die Maschine.**
 3. **Halten Sie das Werkzeug immer an den isolierten Griffflächen. Wenn Sie Arbeiten ausführen, bei denen die Schneidwerkzeuge verborgene Stromleitungen oder das eigene Kabel kontaktieren werden die freiliegenden Metallteile des Werkzeugs unter Strom gesetzt und stromführend.** Bei Berührung der freiliegenden Metallteile bekommt der Anwender der Maschine einen elektrischen Schlag.
 4. **Verwenden Sie immer Sägeblätter in der richtigen Größe und Form sowie Aufnahmebohrung.** Sägeblätter, die nicht mit den Montageteilen der Säge zusammenpassen, laufen exzentrisch, was zum Verlust der Kontrolle führt.
 5. **Verwenden Sie niemals beschädigte oder falsche Sägeblätter, Flansche oder Schrauben.** Die Sägeblätter, Flansche und Schrauben wurden speziell für Ihre Säge konstruiert, für optimale Leistung und Sicherheit des Betriebs.
 6. **Halten Sie einen festen Griff auf der Säge und positionieren Sie Ihren Körper und Arm in einer Weise, bei der Sie Rückschlagkräften widerstehen können.** Rückschlagkräfte können durch den Betreiber kontrolliert werden, wenn die entsprechenden
- Vorsichtsmaßnahmen getroffen werden.
 7. **Verwenden Sie keine stumpfen oder beschädigten Sägeblätter.**
 8. **Verwenden Sie nur empfohlene Sägeblätter,** ausgelegt auf die maximal zulässige Drehzahl oder höher und mit der richtigen Bohrung.
 9. **Ziehen Sie das Sägeblatt, den Haltebolzen und alle Klemmen vor dem Betrieb nach.**
 10. **Überprüfen Sie die Innenflächen der Flansche und Aufnahmen des Sägeblattes.** Sie müssen frei von jeglichen Fremdstoffen sein.
 11. **Prüfen Sie die Klinge auf Risse oder andere Schäden vor der Arbeit.** Risse oder beschädigte Sägeblätter sofort austauschen. Nach Austausch des Sägeblattes, die Maschinen min. 30 Sekunden ohne Belastung Probelaufen lassen.
 12. **Starten Sie niemals das Werkzeug mit dem Werkstück gegen das Sägeblatt.**
 13. **Lassen Sie den Motor vor dem Schneiden volle Drehzahl erreichen.**
 14. **Wichtig:** Nach Fertigstellung des Schnitts, schalten Sie die Maschine aus und warten bis zu ihrem Stillstand bevor die Säge aus dem Werkstück genommen wird.
 15. **Betreiben Sie das Werkzeug „nie“ in einem Gebiet mit brennbaren Feststoffen, Flüssigkeiten oder Gasen.** Die Kohlebürsten des Motors könnten einen Brand oder eine Explosion auslösen.
 16. **Es gibt bestimmte Anwendungen, für die dieses Elektrowerkzeug konzipiert wurde.** Der Hersteller empfiehlt dringend, dass dieses Elektrowerkzeug nicht verändert und / oder verwendet wird für jede andere Anwendung als für die es konzipiert wurde. Wenn Sie irgendwelche Fragen in Bezug auf ihre Anwendung haben verwenden Sie das Elektrowerkzeug nicht, bis Sie sie dem Hersteller geschrieben haben und von ihm eine neue Anweisung/Beratung erhalten haben.
 17. **Verwenden Sie die Maschine nur zum Schneiden in Stein, Beton oder Mauerwerk.**
 18. **Verwenden Sie die Hilfs-Griffe die mit dem Werkzeug geliefert werden.** Verlust der Kontrolle kann zu Verletzungen führen.
 19. **Verwenden Sie einen Fehlerstrom-Schutzeinrichtung (FI-Schalter) (nicht im Lieferumfang enthalten), um vor Stromstößen zu schützen.**
 20. **Halten Sie das Netzkabel klar aus dem Arbeitsbereich der Maschine.** Kabel immer weg hinter sich.
 21. **Sofort die Maschine ausschalten, wenn ungewöhnliche Vibrationen oder andere**

- Fehlfunktionen auftreten.** Kontrollieren Sie die Maschine, um die Ursache herauszufinden.
22. **Verwenden und lagern Sie nur Diamantscheiben laut Herstellerangaben.**
 23. **Beachten Sie die Abmessungen der Blätter.** Der Durchmesser der zentralen Bohrung des Dorns muss spielfrei eingreifen. Verwenden Sie keine fremden Reduzierungen oder Adapter (Sie sind im Lieferumfang der Sägeblätter enthalten), um den richtigen Sitz zu gewährleisten.
 24. **Achten Sie auf versteckte elektrische Leitungen, Gas- und Wasserleitungen um Beschädigungen zu vermeiden.** Überprüfen Sie Ihren Arbeitsbereich, z. B. mit einem Metalldetektor vor Beginn der Arbeiten.
 25. **Der Staub, der beim Arbeiten mit diesem Werkzeug entsteht, kann gesundheitsschädlich sein.** Verwenden Sie eine Staubabsaugeinrichtung und tragen Sie eine geeignete Staubschutzmaske und entfernen Sie Staub mit einem Staubsauger.

HINWEIS





Verwenden Sie ausschließlich Diamantscheiben mit einem Durchmesser von höchstens 180 mm und einem Innendurchmesser von 22.23 mm (7/8"). Die Stärke der Scheibe sollte zwischen 1,0 und 2,6 mm. Die Scheibe kann aus einem Stück, ein Turbomodell oder segmentiert sein. Bei segmentierten Scheiben, darf der Abstand zwischen den Segmenten am Umfang nicht mehr als 10 mm betragen, wobei der Anstellwinkel negativ sein muss.

Hinweis: Bei diesem Schneidgerät bitte keine Schleifscheiben verwenden.

Hinweis: Bei diesem Schneidgerät bitte keine gezahnten Sägeblätter verwenden.

Das Schneidgerät und dessen Zubehör sind stets so aufzubewahren, dass die Scheibe und die anderen Komponenten vor Beschädigung geschützt sind.

TECHNISCHE DATEN

Volts	Watt	n ₀	
220-240V	1800 W	5800 min-1	22.23 mm. (7/8")
			
180 mm.	55 mm.	6.7 kg. (14.74 Lbs)	L _{PA} = 95,5 dB(A) L _{WA} = 106,5 dB(A) K= 3 dB(A)

ELEKTRISCHER ANSCHLUSS

Die Netzspannung muss der Spannung auf dem Werkzeug-Typenschild entsprechen. Unter keinen Umständen sollte das Elektrowerkzeug verwendet werden, wenn die Anschlussleitung beschädigt wurde. Ein beschädigtes Kabel muss sofort durch ein autorisiertes Service Center ersetzt werden. Versuchen Sie nicht, die Reparatur der beschädigten Kabel selber durchzuführen. Die Verwendung von beschädigten Stromkabeln kann zu einem Stromschlag führen.

ZUR BESTIMMUNGSGEMÄSSEN VERWENDUNG

Diese Säge ist ausschließlich für nasses oder trockenes Schneiden von Stein, Beton und Mauerwerk entwickelt. Diese Maschine sollte nicht verwendet werden zum Schneiden anderer Materialien.

Die Maschine darf nicht umgebaut oder verändert werden, z.B. für jede andere Form der Nutzung einer anderen Weise als in dieser Bedienungsanleitung angegeben. Der Nutzer haftet für Schäden und Unfälle durch unsachgemäßen Gebrauch.

VERLÄNGERUNGSKABEL

Wird ein Verlängerungskabel erforderlich ist, muss sie einen ausreichenden Querschnitt aufweisen, um ein übermäßiges Absinken der Spannung oder Überhitzung zu vermeiden. Ein zu hoher Spannungsabfall reduziert die Leistung und kann zum Ausfall des Motors führen. Die folgende Tabelle zeigt Ihnen, das richtige Kabel Durchmesser in Abhängigkeit von der Kabellänge für diese Maschine. Verwenden Sie nur U.L, CE. und CSA-Verlängerungskabel aufgeführt. Verwenden Sie niemals zwei Verlängerungskabel zusammen. Verwenden Sie stattdessen ein langes Verlängerungskabel.

Kabellänge (cm)	Schnurstärke (AWG)
750 cm / 25"	16
1500 cm / 50"	12
3000 cm / 100"	10
4500 cm / 150"	8
6000 cm / 200"	6

AUSPACKEN

Nehmen Sie vorsichtig das Werkzeug aus der Verpackung und entfernen alle losen Teile. Bewahren Sie alle Verpackungsmaterialien auf bis die Maschine kontrolliert ist und zufriedenstellend funktioniert.

HINWEIS: Eine geeignete Diamantscheibe muss vor Inbetriebnahme montiert werden. Lesen Sie den Abschnitt in diesem Handbuch: "INSTALLIEREN DES SÄGEBLATTES"

KARTONINHALT

- Steintrenn-Kreissägemaschine
- Staubsaugeranschluss mit Abdeckung
- Parallelanschlag / Parallelführung
- L-Inbusschlüssel
- Diamantscheibe 180 mm

BETREIBEN SIE DIESES WERKZEUG NICHT, BIS SIE DIE GESAMTE BEDIENUNGSANLEITUNG GELESEN UND VERSTANDEN HABEN.

INBETRIEBNAHME DER STEINTRENN-KREISSÄGE

STELLEN SIE SICHER, DASS DAS ELEKTROWERKZEUG VON DER STROMQUELLE GETRENNT IST.

UM DAS SÄGEBLATT ZU INSTALLIEREN:

1. Entfernen Sie den angesammelten Schmutz in der Schutzhaube und rund um die Aufnahmebohrung.
2. Montieren Sie zuerst den inneren Flansch, dann ist das Sägeblatt so einzusetzen, dass der Drehrichtungspfeil des Sägeblattes und der Pfeil auf der Maschine in die gleiche Richtung weisen.
3. Montieren Sie den äußeren Flansch, Kühlwasseranschluss und die Befestigungsmutter. Siehe Abb.2.



Abb.2

HINWEIS: Sägeblätter müssen die passende Aufnahmebohrung und die für die Maschine maximale Geschwindigkeit oder höher haben.

AUSBAU DES SÄGEBLATTES:

Elektrowerkzeug spannungsfrei schalten. Netzkabel aus der Steckdose ziehen.

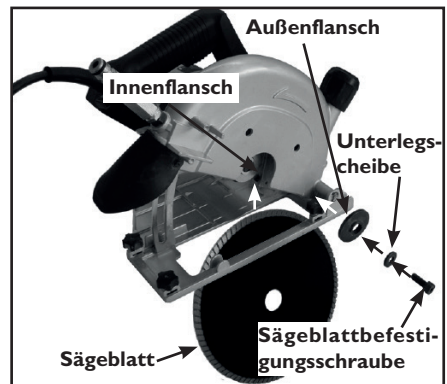
Die Entfernung des Sägeblattes erfolgt in umgekehrter Reihenfolge zum Einbau.

UM DIE SCHNITTIEFE EINZUSTELLEN ELEKTROWERKZEUG SPANNUNGSFREI SCHALTEN

Um die Schnitttiefe einzustellen:

Lösen Sie den Tiefenanschlag, indem Sie den Hebel nach vorne schieben und stellen Sie die Schnitttiefe auf die gewünschte Höhe. Dann ziehen Sie den Tiefenanschlag wieder fest, indem Sie den Hebel zurückziehen. s. Siehe Abb.3.



Abb.3

DER EINSATZ DER MAßEINKERBUNGEN

Um Freihandschnitte zu erleichtern, sind an der Vorderseite der Grundplatte verschiedene Maßeinkerbungen. Siehe Abb.4.



Abb.4

STAUBABSAUGUNG

Es ist ein Staubsaugeranschluss auf der Sägeblattabdeckung angebracht um den Staub während des Sägens abzusaugen.

Einfach den Staubsaugerschlauch an den Staubsaugeranschluss anschließen. Siehe Bild. 5. Bewahren Sie die Abdeckung auf, um bei Nassschnitt den Anschluss zu verschließen.

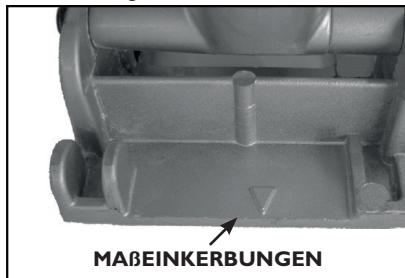
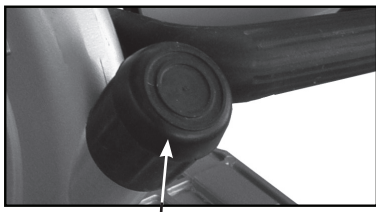

Staubsaugeranschlussverschlusskappe

WASSER- SCHNEID- SYSTEM

Das Wasser-Schneid-System ermöglicht es mit der Maschine effektiver zu schneiden. Stellen Sie sicher, dass immer ein Fehlerstromschutzschalter verwen-

det wird.

Montieren Sie den Schnellkupplung an den Wasserschlauch. Passen Sie mit dem Wasserventil die gewünschte Durchflussmenge an. Siehe Abb.6.

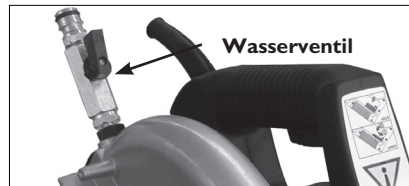

WARNUNG: Große Sorgfalt muss immer getroffen werden, um die Gefahr eines Stromschlags zu vermeiden, wann immer mit Wasser gearbeitet wird. Lassen Sie niemals Wasser mit den elektrischen Teilen des Werkzeugs in Kontakt kommen. Verwenden Sie immer einen Fehlerstromschutzschalter.

PARALLELFÜHRUNG

Die Parallelführung erlaubt gerade Schnitte zu einem gewünschten Abstand von der Kante.

Zur Montage stecken Sie die Parallelführung in den Schlitz in der Grundplatte und ziehen Sie die Befestigungsschrauben an der gewünschten Position fest. Siehe Abb. 7.



Abb.7

START UND STOPP SCHALTER

Stellen Sie sicher, dass die Netzspannung die Gleiche ist wie auf dem Typenschild der Maschine und dass der Schalter auf "OFF" steht, bevor Sie das Werkzeug an den Stromkreis anschließen.

Halten Sie die Maschine beim Schalten und während des Einsatzes mit beiden Händen an Haupt- und an Zusatzgriff fest.

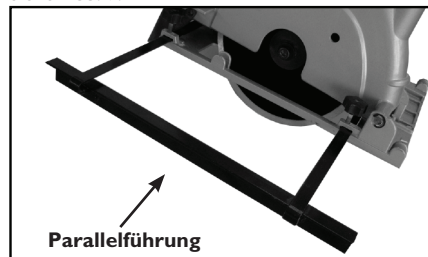
EINSCHALTEN:

Diese Maschine ist mit einem "Lock-Off"-Schalter ausgestattet. Um den Einschalter zu betätigen, müssen Sie zuerst den Auslöser an der Oberseite des Schalters drücken. Dann wird der Trigger-Schalter frei und die Maschine kann durch drücken des Einschalters gestartet werden.

AUSSCHALTEN:

Lassen Sie den Schalter los um die Maschine zu stoppen. Nachdem die Maschine ausgeschaltet wurde, wird das Sägeblatt immer noch für eine Zeit nachlaufen. Achten Sie darauf, dass Teile des Körpers nicht in Kontakt mit dem Sägeblatt kommen, solange es sich noch dreht!



Abb.8

ELEKTRONISCHER ÜBERLASTSCHUTZ

Wenn während des Sägens die Maschine überlastet wird schaltet die elektronische Überlastsicherung die Maschine aus. Wenn dies geschieht, lassen Sie den Auslöser los und schieben Sie die Maschine zu seiner vorherigen Position (aus dem Schnitt) und warten Sie mindestens 3 Sekunden, bevor Sie fortfahren.

DER EINSATZ DER SÄGE

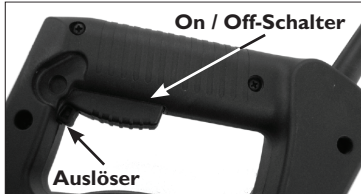
Eine wirksame Kontrolle dieser kraftvollen Säge erfordert Zwei-Hand-Bedienung für maximale Arbeitssicherheit. **BEACHTEN:** Es gibt einen Hauptgriff sowie einen seitlichen Griff. Unterstützen Sie die Arbeit richtig und halten Sie die Säge **fest mit beiden Händen** um den Verlust der Kontrolle, die zu Verletzungen führen könnte auszuschließen. Halten Sie den Hilfsgriff mit der linken Hand und den Haupt-Handgriff mit der rechten Hand zur richtigen Handhabung der Säge. Schützen Sie Ihre Augen vor Verletzungen mit Sicherheits- oder Schutzbrille.

BETRIEB

1. Passen Sie die Schnitttiefe an.
2. Zeichnen Sie eine Schnittlinie vor Beginn schneiden so ist es leicht, gerade Schnitte machen.
3. Stellen Sie die Maschine in Position auf das Werkstück.
4. Während das Sägeblatt noch nicht in Kontakt mit dem Werkstück ist, drücken Sie den Auslöser und danach die Einschalttaste und lassen die Maschine ihre volle Drehzahl erreichen.
5. Halten Sie die Maschine mit beiden Händen fest und schieben Sie die Maschine langsam vor, bis sie Kontakt mit dem Werkstück hat. Beginnen Sie ganz vorne entlang der Schnittlinie zu schneiden. Achten Sie darauf, dass die Sägegrundplatte fest auf dem Werkstück bleibt.

WICHTIG: Schneiden Sie keine kurvenförmigen Linien. Dies wird wahrscheinlich zum Platzen der Diamantscheibe führen und bedeutet eine Gefahr für den Anwender.

6. Wenn der Schnitt fertig ist, warten Sie bis das auslaufende Sägeblatt zum Stillstand kommt, bevor Sie die Säge auf den Boden stellen.

HINWEIS: Die Maschine darf nur nach vorne in der angegebenen Schnittbewegung benutzt werden

und nie gegen die Schnittrichtung, weil die Gefahr besteht, dass die Maschine aus dem Schnitt springt und dies zu schweren Verletzungen führen kann.

ACHTUNG: Halten Sie das Netzkabel vom Schnittbereich fern, es darf sich nicht im Werkstück verfangen.

Nicht mit Gewalt den Schnitt beschleunigen. Lassen Sie die Säge den Schnitt machen. Die Schnittgeschwindigkeit ergibt sich aus der Schnittart und dem Material das geschnitten wird.

WARTUNG

SCHÄRFEN STUMPFER DIAMANTSCHLEIBEN

Wenn viele Funken während des Schneidens gesehen werden ist das ein Zeichen dass das Sägeblatt stumpf wird. Um wieder eine bessere Schneidleistung zu erhalten, machen Sie mehrere Schnitte in einem speziellen Schleifstein für Diamantschleiben oder alternativ in einen Kalksandstein.

HALTEN SIE DAS WERKZEUG SAUBER

In regelmäßigen Abständen alle Luftwege mit trockener Druckluft ausblasen. Alle Kunststoffteile sollten mit einem feuchten weichen Tuch gereinigt werden. Verwenden Sie niemals Lösungsmittel zur Reinigung von Kunststoffteilen. Das Material könnte sich möglicherweise auflösen oder anderweitig zu beschädigt werden. Tragen Sie eine Schutzbrille, während der Arbeit mit Hilfe von Druckluft. Die Kohlebürsten sind normale Verschleißteile und müssen ersetzt werden wenn ihre Verschleißgrenze erreicht ist. Siehe Abb.9.

DIE KOHLEBÜRSTEN

TSo ersetzen Sie die Kohlebürsten: Entfernen Sie einfach die Bürstenkappen und Ziehen Sie die alten Bürsten heraus. Neue Bürsten immer Paarweise einsetzen. Achten Sie darauf, dass sie richtig ausgerichtet sind und sich leicht einschieben lassen. Dann setzen Sie die Bürstenkappen wieder ein. Siehe Abb.10.

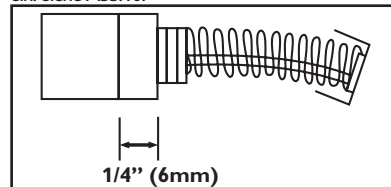

Fig.9



Fig.10

Wenn der Ersatz des Netzkabels erforderlich ist, ist dies durch den Hersteller oder einer bevollmächtigten Werkstatt durchzuführen um die Gewährleistung der Sicherheit zu erhalten.

WAHLWEISE



Ref: 50956
Aluminiumsfremdenführer



Ref: 50958
Einhandzwingen



Ref: 50957
Führer-Stecker

BESCHREIBUNG DER MASCHINE.

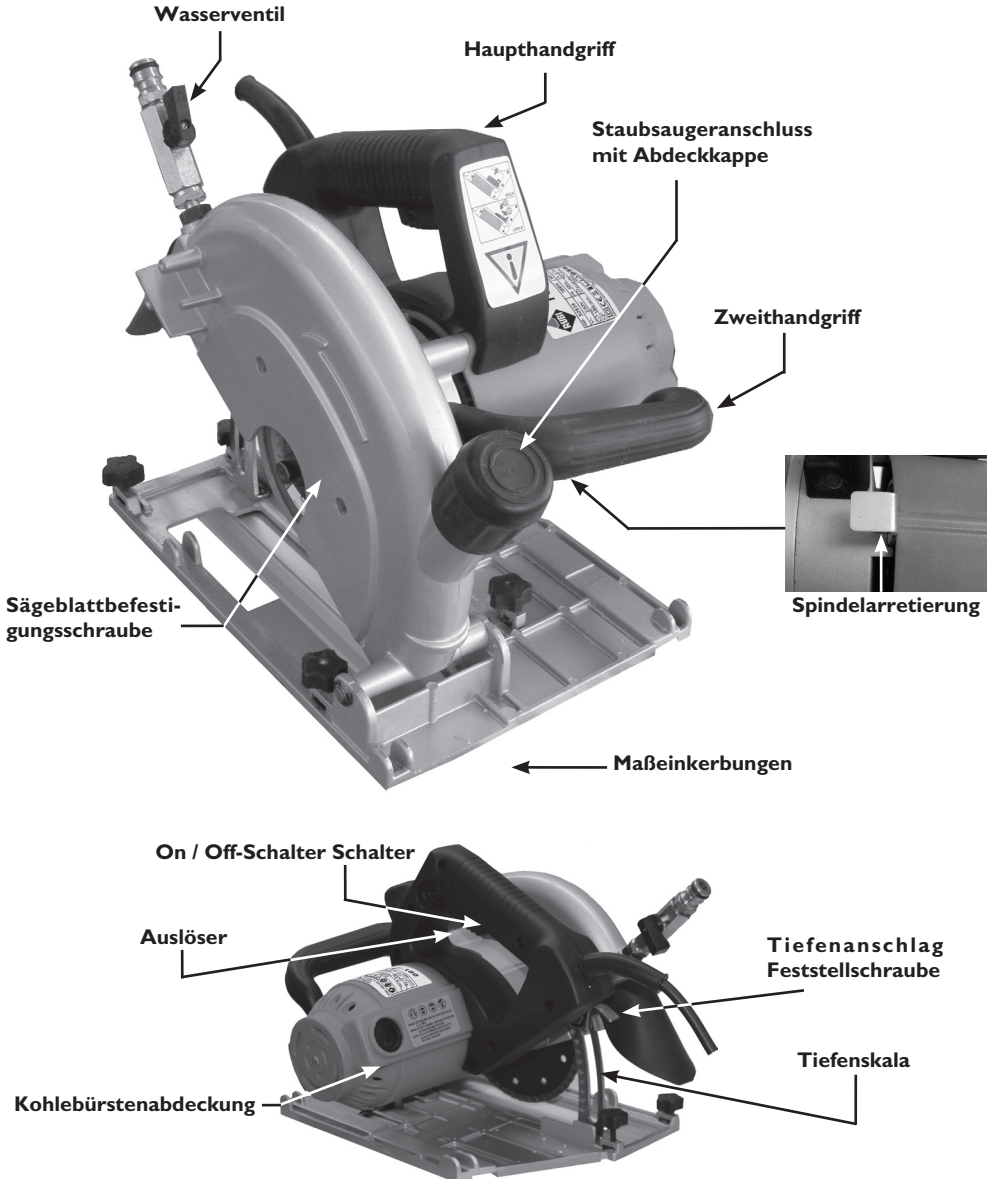

INHOUD.

ALGEMENE VEILIGHEIDSMATREGELEN.

AANSLUITING.

VOORGESCHREVEN GEBRUIK.

VERLENGKABEL.

UITPAKKEN.

Inhoud van het vak.

HET BLAD.

Om het zaagblad te installeren.

Verwijderen van het zaagblad.

ZAAGDIEPTE INSTELLEN.

HOE ZAAG IK VRIJ UIT DE HAND.

STOFAFZUIGING.

WATERVOORZIENING.

PARALLELGELEIDING.

HET AAN EN UITZETTEN VAN DE MACHINE.

Het aanzetten van de machine.

Om uit te schakelen.

Elektronische beveiliging tegen overbelasting.

HOE DIT GEREEDSCHAP TE GEBRUIKEN.

Werking.

ONDERHOUD.

Het opscherpen van botte zaag-bladen.

Onderhoud houdt het gereedschap schoon.

De koolborstels.

BESCHRIJVING VAN DE MACHINE.

ALGEMENE VEILIGHEIDSLINSTRUCTIES

-  **LET OP!** Lees alle veiligheidsmaatregelen en instructies.
- Bewaar alle waarschuwingen en instructies voor toekomstig gebruik.

VEILIGHEID MET BETREKKING TOT DE WERKPLEK

- Houd de werkplek schoon en zorg voor goede verlichting.
- Gebruik geen elektrisch gereedschap in ruimtes waar ontploffingsgevaar is, zoals in aanwezigheid van brandbare vloeistoffen, gassen of stof.

VEILIGHEID

- Gebruik het gereedschap niet in de buurt van kinderen.
- De stekker van de machine dient in het stopcontact te passen. De stekker mag op geen enkele manier aangepast worden. Gebruik geen verloopstekkers voor geaard elektrisch gereedschap.
- Vermijd lichamelijk contact met geaarde oppervlakten zoals buizen, radiatoren, fornuizen en koelkasten.
- Niet blootstellen aan regen of natte condities.
- Maak geen misbruik van het snoer. Gebruik het snoer nooit om elektrisch gereedschap te dragen, tillen of los te maken. Houd het snoer uit de buurt van hitte, olie, scherpe randen of bewegende delen.
- Bij het gebruik van elektrisch gereedschap buitenshuis ook een verlengsnoer voor buitengebruik gebruiken.

PERSOONLIJKE VEILIGHEID

- Als het gebruik van elektrisch gereedschap in een vochtige omgeving onvermijdelijk is, gebruik dan een aardlekschakelaar.
- Blijf alert, let op wat u doet en gebruik uw gezond verstand bij het gebruik van het elektrisch gereedschap. Gebruik geen elektrisch gereedschap wanneer u moe bent of onder invloed van drugs, alcohol of medicijnen.
- Gebruik persoonlijke beschermingsmiddelen. Draag altijd oogbescherming.
- Voorkom per ongeluk starten. Zorg ervoor dat de schakelaar uitstaat voordat u het elektrisch gereedschap aansluit op het netwerk en/of accu, het gereedschap oppakt of draagt.
- Verwijder alle sleutels en moersleutels voordat u de machine start.
- Het elektrisch gereedschap niet overbelasten. Houd uw voeten op de grond en blijf in evenwicht.
- Zorg voor voldoende zicht. Draag geen losse kleding of sieraden. Houd uw haar, kleding en handschoenen weg van bewegende delen.

GEBRUIK EN ONDERHOUD VAN GEREEDSCHAPPEN

- Indien stofafzuiging noodzakelijk is, zorg dan voor de juiste machine en de correcte afzuiging.
- Forceer geen elektrisch gereedschap. Gebruik het elektrisch gereedschap alleen waarvoor het bedoeld is.
- Gebruik geen elektrisch gereedschap als de schakelaar niet normaal functioneert.
- Haal de stekker uit het stopcontact en / of de accu voordat u iets aan gaat passen, accessoires gaat veranderen of elektrisch gereedschap op gaat bergen.

5. **Berg het elektrisch gereedschap buiten het bereik van kinderen op en laat mensen die daarvoor niet bevoegd zijn het elektrisch gereedschap niet gebruiken.**
6. **Onderhoud het gereedschap zorgvuldig. Controleer of er geen bewegende of gebroken onderdelen zijn die de werking van het elektrisch apparaat kunnen beïnvloeden. Een defect aan elektrisch gereedschap dient eerst gerepareerd te worden.**
7. **Houd snijgereedschappen scherp en schoon.**

TECHNISCHE DIENST

1. **Gebruik elektrische gereedschappen, accessoires, tips etc. volgens de instructies, rekening houdend met het werk en de werkomstandigheden.**

VEILIGHEIDSVOORSCHRIFTEN VOOR ZAAGMACHINE

VEILIGHEIDSINSTRUCTIES VOOR ZAAGMACHINE.

1. De beschermkap van de machine dient u goed vast te zetten en zo te stellen dat het zaagblad minimaal zichtbaar is voor maximale veiligheid. Zorg voor een veilige werkplek en dat omstanders een gepaste afstand houden. De beschermkap zorgt ervoor dat loskomende segmenten of brokstukken de gebruiker beschermd.
2. Gebruik alleen diamantschijven geschikt voor elektrisch gereedschap. Het feit dat een accessoire kan worden aangesloten op de machine, betekent niet dat het gebruik veilig is.
3. Het minimale toerental van het accessoire moet ten minste gelijk aan de maximum snelheid die op het gereedschap. Accessoires die een lager toerental hebben kunnen breken en weg vliegen.
4. Gebruik alleen diamantschijven voor de aanbevolen toepassingen. Bijvoorbeeld: gebruik geen doorslijpschijf. Deze schijven kunnen breken.
5. Gebruik altijd zaagbladen in perfecte staat en met de juiste diameter.
6. De buitendiameter en de dikte van het accessoire moet overeenkomen met de mogelijkheden van uw machine. Verkeerde maat accessoires kunnen niet worden bevestigd of afdoende bescherming bieden.
7. De inwendige diameters (asgat) van de schijven moeten goed passen op de as van de machine.

- Schijven met een diameter niet overeenkomen met de machine zijn niet in balans, en kunnen buitensporig trillen en verlies van controle veroorzaken.
8. Gebruik geen beschadigde schijven. Voor elk gebruik, inspecteer de schijven tegen stoten en scheuren. Inspecteren ook een nieuwe schijf op schade. Na inspectie en installatie van de schijf, test bij maximale snelheid onbelast gedurende een minuut.
 9. Persoonlijke beschermingsmiddelen gebruiken. Afhankelijk van de toepassing, gebruik masker, veiligheidsbril of gezichtsbescherming. Indien nodig, gebruik dan een stofmasker, gehoorbeschermers, handschoenen en een schort kunnen stoppen kleine fragmenten die kunnen worden projecteerd. De oogbescherming moet in staat zijn om losgekomen delen tegen te houden. Het stofmasker moet in staat zijn om fijnstof tegen te houden. Langdurige blootstelling aan lawaai kan leiden tot gehoorbeschadiging.
 10. Houd de rest van het personeel op een veilige afstand van het werkgebied. Iedereen die zich binnen het werkgebied moeten persoonlijke beschermingsmiddelen gebruiken.
 11. Houd elektrisch gereedschap bij de geïsoleerde handgrepen wanneer u werkt. Als de machine in contact komt met een kabel en deze doorzaagt kunnen de metalen delen van het elektrische gereedschap onder stroom komen te staan en deze kunnen de gebruiker een schok geven.
 12. Houd het snoer uit de buurt van de draaiende accessoire. Als u de controle verliest, kan de kabel worden doorsneden of verstrikt raken in de machine met alle gevolgen van dien.
 13. Leg de machine pas neer als deze volledige is gestopt. De disc kan het oppervlak aanraken en verlies je de controle over de machine.
 14. Loop niet met een draaiende machine. Toevallig contact met het zaagblad kan kleding of je lichaam beschadigen.
 15. Reinig regelmatig de ventilatieopeningen elektrisch gereedschap. De motor ventilator zuigt stof in de binnenkant van de behuizing en de buitensporige accumulatie van metaalpoeder kan een elektrische schok veroorzaken.
 16. Gebruik het gereedschap niet in de buurt van brandbare materialen. Vonken kunnen deze materialen ontsteken.

AANVULLENDE VEILIGHEIDSINSTRUCTIES VOOR DOORSLIJPEN OPERATIES

WAARSCHUWINGEN MET BETREKKING TOT DE TERUGSLAG

1. Houd een stevige grip op het gereedschap en houd je lichaam en armen zo dat je de terugslag kan opvangen. De operator kan koppel of terugslag opvangen indien de juiste voorzorgsmaatregelen worden genomen.
2. Plaats uw hand nooit in de buurt van de draaiende accessoire. Het kan een terugslag in zijn hand veroorzaken.
3. Plaats uw lichaam in lijn met de schijf.
4. Wees zeer voorzichtig bij het werken op hoeken, scherpe randen, enz.. Vermijd stoten en stuiteren van de machine.
5. Gebruik geen schijven voor het zagen van hout, gesegmenteerde diamant bladen met een afstand van meer dan 10 mm segmenten. Deze accessoires zorgen vaak voor terugslag en verlies van controle.
6. Laat de disc niet blokkeren door overmatige druk. Probeer niet te diep te zagen. Overbelasting is schadelijk voor het zaagblad en machine.
7. Wanneer u wilt stoppen bv halverwege laat de disk uitdraaien en als de schijf tot stilstand is gekomen kan de zaag uit de sleuf worden genomen. Als u dit niet doet kan de zaag beschadigen veroorzaken aan het werkstuk of aan uzelf.
8. Start de machine niet in de sleuf. Laat de machine op volle snelheid komen om vervolgens deze in de bestaande snede te plaatsen doe dit wel met de nodige voorzichtigheid.
9. Ondersteun werkstukken altijd om het risico van blokkades en terugslagen te minimaliseren. Grote stukken hebben de neiging in te zakken onder zijn eigen gewicht. En kan het zaagblad afklemmen.
10. Wees zeer voorzichtig bij het maken van groeven in muren of andere blinde gebieden. Dit om te voorkomen dat u gas-of waterleidingen, elektrische bedrading enz doorzaagt.

SPECIFIEKE VEILIGHEIDSREGELS

1. **Laat het elektrisch apparaat bij een gekwalificeerde reparatiedienst nakijken en gebruik alleen maar originele vervangingsonderdelen.**
2. **Houd uw handen weg van het snijgebied en het diamantzaagblad te allen tijde! Houd uw tweede hand op het ondersteunende handvat.** Als beiden handen op de zaagmachine worden gehouden, dan kunt u zich niet verwonden aan het zaagblad.
3. **Kom niet onder het werk het zaagblad kan uitsteken.**

4. **Houd het Gereedschap bij de geïsoleerde handgrepen wanneer u werkt met de zaagmachine dit voorkomt wanneer u verborgen kabels of de kabel van de machine raakt, u onder stroom komt te staan.”**
5. **Gebruik altijd diamantzaagbladen met zowel de juiste afmeting als het correcte asgat.** Diamantzaagbladen welke niet overeenkomen met de montage eisen, kunnen veroorzaken dat de machine oncontroleerbaar wordt.
6. **Gebruik nooit beschadigde of incorrecte flenzen en bouten.** De as flenzen en bouten zijn speciaal ontworpen voor dit type zaagmachine, voor de beste prestaties en veiligheid.
7. **Handhaaf een stevige grip op de zaagmachine, en positioneer uw lichaam en arm op zo'n manier dat u een eventuele terugslag kunt weerstaan.** Terugslag krachten kunnen worden gecontroleerd door de gebruiker, mits er de juiste voorzorgsmaatregelen worden getroffen.
8. **Gebruik geen stomp of beschadigd zaagblad.**
9. **Gebruik alleen de aanbevolen zaagbladen.**
10. **Draai de bevestigingsbout en klemmen van het zaagblad goed vast, voordat de machine wordt gebruikt.**
11. **Controleer de binnenkant van het priegel flenzen en de zijkanten van het blad voor de vrijheid geen vreemde substanties.**
12. **Controleer het zaagblad op scheuren of andere mankementen voordat de machine wordt aangezet.** Vervang zaagbladen met een scheur of een ander mankement direct. Laat de zaagmachine als “test”run 30 seconden draaien zonder daadwerkelijk te zagen..
13. **START nooit de machine met het zaagblad tegen het werkstuk.**
14. **Laat de motor op volledige snelheid komen voordat er wordt gezaagd.**
15. **Belangrijk: na het voltooiën van de zaagsnede,** Laat de power knop los en wacht tot het zaagblad compleet tot stiltand is gekomen alvorens de machine op de grond te zetten.
16. **Gebruik deze machine niet in ruimtes**





waar ontvlambare vaste stoffen, vloeistoffen en of gassen zijn opgeslagen. Vonken van de stroomwisselaar of koolborstels kunnen vuur of een explosie veroorzaken.

17. **Deze machine is voor bepaalde doeleinden ontworpen. De fabrikant beveelt sterk aan deze machine niet te veranderen/aan te passen en te gebruiken voor doeleinden waar deze niet voor geschikt is.** Als u vragen heeft over wat deze doeleinden zijn, gebruik deze machine dan niet voordat u goed bent geïnformeerd door de fabrikant.
18. **Gebruik deze machine alleen voor het zagen in steen, beton of metselwerk.**
19. **Gebruik de extra handgrepen die met het gereedschap.** Verlies van controle kan leiden tot persoonlijk letsel.
20. **Gebruik een aardlekschakelaar (PRCD) ter bescherming tegen stroompieken.**
21. **Houd het netsnoer buiten het werkbereik van de machine.** Leid de kabel weg altijd achter u.
22. **Schakel de machine direct uit als ongebruikelijke trillingen of ander storingen optreden.** Controleer de machine, om de oorzaak hiervan te achterhalen.
23. **Gebruik alleen diamantzaagbladen welke door de fabrikant worden aangeraden.**
24. **Let op de diameters van het zaagbald en het ASGAT.** De diameter van het asgat moet overeenkomen met die van de machine hier mag geen spelling op zitten.
25. **Voorkom dat je in verborgen leidingen zaagt.** Controleer je werkplaats met een metaaldetector, alvorens te beginnen.
26. **De stof die vrij kan komen kan gevaarlijk zijn voor je gezondheid.** Gebruik een afzuigstelsysteem, en draag beschermende kleding, zorg dat de stofzuiger schoon is.

Waarschuwing: Gebruik geen schurende gebonden bladen met deze zaag.

Waarschuwing: Gebruik geen getande zaagbladen met deze zaag.
Bewaar de zaag en accessoires zodanig dat het blad en andere delen van de zaag niet worden onderworpen aan beschadiging.

SPECIFICATIES VAN DE MACHINE

Volts	Watt	n_0	
220-240V	1800 W	5800 min-1	22.23 mm. (7/8")
			
180 mm.	55 mm.	6.7 kg. (14.74 Lbs)	$L_{PA} = 95,5$ dB(A) $L_{WA} = 106,5$ dB(A) K = 3 dB(A)

WAARSCHUWING

Gebruik alleen diamantzaagbladen van diameter 180 mm met een 7/8 "(22.23mm) asgat Dikte moet tussen 1,0 en 2,6 mm Diamantzaagbladen kunnen zijn van de vaste, turbo of gesegmenteerde soort Indien van de gesegmenteerde type. , de openingen tussen de segmenten mag niet meer dan 10 mm zijn en moeten zijn met een negatieve spaanhoek.

AANSLUITING

Het netwerk spanning moet voldoen aan de spanning op het gereedschap naamplaatje. In geen geval mag het gereedschap worden gebruikt wanneer de stroom is als levering cabl eis beschadigd. Een beschadigde kabel moet onmiddellijk worden vervangen door een geautoriseerde Customer Service Center. Probeer niet om de beschadigde kabel te repareren. Het gebruik van beschadigde stroomkabels kan leiden tot een elektrische schok.

VOORGESCHREVEN GEBRUIK

Deze zaagmachine is exclusief ontworpen voor het nat of droog zagen van steen, beton of metselwerk. Deze machine moet worden gebruikt om andere materialen te zagen. De machine moet niet veranderd/aangepast worden zodat deze gebruikt worden voor andere toepassingen dan hierboven vermeld. De gebruiker kan verantwoordelijk worden gehouden mocht er door verkeerd gebruik van deze machine schade of een ongeval ontstaan.

VERLENGKABEL

Als u een verlengsnoer nodig is, moet het beschikken over een voldoende doorsnede om zo tot een te grote daling van de spanning of oververhitting te voorkomen. Een grote spanningsval vermindert de opbrengst en kan leiden tot falen van de motor. De volgende tabel toont de juiste kabeldiameter als functie van de lengte voor de machine. Gebruik alleen goedgekeurde verlengkabels.

Totale extensie koord lengte (feet)	Snoer grootte (AWG)
750 cm / 25"	16
1500 cm / 50"	12
3000 cm / 100"	10
4500 cm / 150"	8
6000 cm / 200"	6

UITPAKKEN

Verwijder voorzichtig het gereedschap en alle losse onderdelen uit de verpakking.

OPMERKING: een geschikt diamantzaag moet worden gemonteerd op de machine voordat u begint. Raadpleeg het hoofdstuk van deze handleiding: "HET BLAD".

INHOUD VAN HET VAK

- Inhoud van de doos Stone handcirkelzaag Machine
- Vacuum slang-aansluiting

- Parallelgeleider
- L-inbusseleutel
- Diamond blad 180 mm

GEBRUIK DIT GEREEDSCHAP NIET TOT JE DE GEHELE GEBRUISAANWIJZING HEBT GELEZEN EN BEGREPEN.

HET BLAD

ZORG ERVOOR DAT HET GEREEDSCHAP IS LOSGEKOPPELD VAN DE SPANNINGSBRON.

OM HET ZAAGBLAD TE INSTALLEREN:

1. Verwijder al het opgehoopte afval.
2. Monteer eerst de binnenste flens, dan het blad, zorg ervoor dat de draairichting pijl van het blad en de pijl op de machine zijn in dezelfde richting.
3. Monteer de buitenste flens, op de as en zet deze vast. Zie figuur 2.

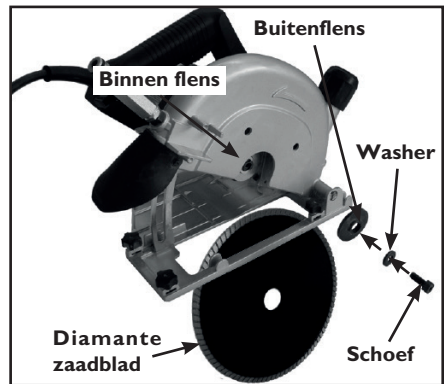

Figuur 2

OPMERKING: Gebruik diamantzaagbladen die geschikt zijn voor de machine met de maximaal toegestane snelheid en ook niet groter.

VERWIJDEREN VAN HET ZAAGBLAD:

ZORG ERVOOR DAT DE MACHINE IS AFGESLOTEN VAN DE STROOMBRON.

Het verwijderen is het tegenovergestelde van het installeren van het blad.

ZAAGDIEPTE INSTELLEN

VERWEIDER DE STERKER UIT HET STOPCONTACT.

Maak de hendel los door hem naar voren te halen en

stel de diepte in van de zaagblad. Vervolgens haalt u de hendel van de diepte instelling weer over zodat deze wordt vergrendeld. Zie figuur 3.

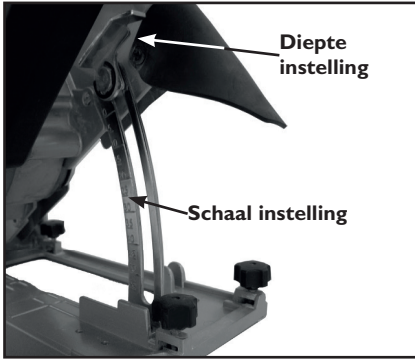

Figuur 3

HOE ZAAG IK VRIJ UIT DE HAND

Om te helpen om vrij uit de hand te zagen, zijn er inkepingen aan de voorzijde van de basisplaat gemaakt. Zie figuur 4.



Figuur 4

STOFAFZUIGING

Er is een vacuümpoort die op het bladkap zit. sluit eenvoudig de stofzuigerslang aan op de vacuümpoort. Zie figuur 5.

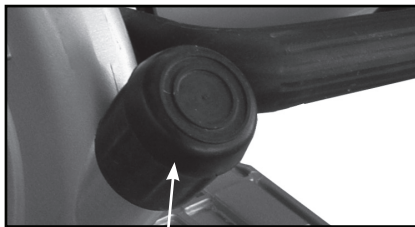

Figuur 5

WATEROORZIEING

De watertoevoer systeem maakt het mogelijk om de

machine efficiënter te maken. Zorg ervoor dat een PRCD onderbreker unit altijd wordt gebruikt.

Monteer de Quick Release Water Koppeling aan de watertoevoerslang. Zet de kraan op de gewenste hoeveelheid water. Zie figuur 6.

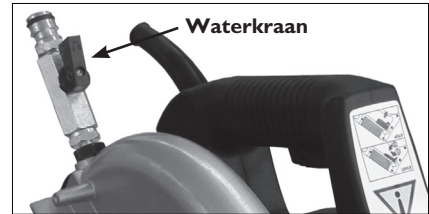

Figuur 6

WAARSCHUWING: Grote zorg moet altijd worden genomen om het risico van elektrocutie te vermijden. Laat nooit water in contact komen met de elektrische onderdelen van het gereedschap. Gebruik altijd een PRCD veiligheidsschakelaar.

PARALLELGELEIDING

De parallelgeleiding kunnen rechte zaagsnede een gewenste afstand van de rand.

Te monteren, steek de Parallelgeleider in de sleuf in de bodemplaat en draai de schroeven aan op de gewenste positie. Zie figuur 7.

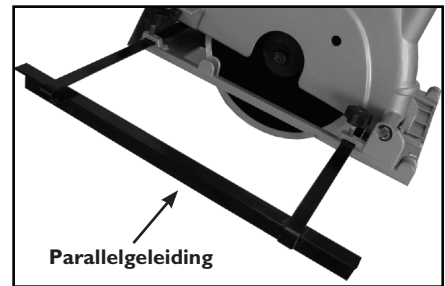

Figuur 7

HET AAN EN UITZETTEN VAN DE MACHINE:

Zorg ervoor dat de stroom circuit voltage hetzelfde is als op die op het typeplaatje van de machine en dat de schakelaar op "OFF" staat voordat u het gereedschap aansluit.

Houd de machine stabiel tijdens het schakelen en tijdens het gebruik die de hoofd-en de secundaire greep met beide handen.

HET AANZETTEN VAN DE MACHINE:

Deze machine is uitgerust met een "LOCK-OFF" schakelaar. Om de schakelaar in te drukken, moet u eerst op de knop aan de bovenkant van de schakelaar overhalen. Dan is de drukschakelaar vrij en kan worden ingedrukt om de machine te starten.

OM UIT TE SCHAKELEN:

Laat de trekschakelaar los om de machine te stoppen. Nadat de machine is uitgeschakeld, zal het blad nog steeds te draaien voor een tijd, zorg ervoor dat delen van uw lichaam niet in contact komen met het blad, terwijl deze nog draait!

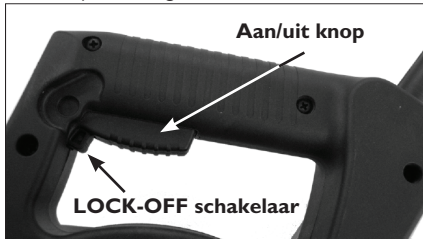

ELEKTRONISCHE BEVEILIGING TEGEN OVERBELASTING

Als je tijdens het zagen de machine overbelast wordt, schakelt de elektronische overbelastingsbeveiliging in en de machine stopt. Haal deze dan uit de zaagsnede en wacht 3 seconden alvorens weer aan te zetten.

HOE DIT GEREEDSCHAP TE GEBRUIKEN

Een effectieve controle van deze krachtige zag vereist **twee hand operatie** voor maximale veiligheid. Ondersteuning van het werk goed en te houden de saw stevig met **beide handen** om te voorkomen dat het verlies van controle die kan leiden tot lichamelijk letsel. Houd de auxiliary handvat met je linkerhand en de belangrijkste greep met de rechterhand voor goede hand steun van de zaag. Uw ogen beschermen tegen letsel met veiligheidsbril of bril.

WERKING

1. Stel de diepte van de snede in.
2. Tek en de juist snijlijnaf.
3. Plaats de machine op het werkstuk.
4. Zorg ervoor dat het blad niet in contact met het werkstuk is, drukt u op de vergrendelknop en schakel de machine in.
5. Houd de machine stevig vast met beide handen

vast, en beweeg deze langzaam vooruit totdat deze contact maakt met het werkstuk. Zorg ervoor dat het werkstuk stevig licht en niet kan verschuiven.

LET OP: Zorg ervoor dat u een gebogen lijnen zaagt. Dit zal waarschijnlijk het breken de diamantzaag kunnen veroorzaken en kan zeer gevaarlijk zijn voor uw gezondheid.

6. Wanneer je klaar bent met zagen, wacht dan met neerzetten totdat het zaagblad is gestopt.

OPMERKING: Zaag alleen naar voren en nooit naar achteren. Als u achteruit zaagt bestaat het gevaar op(terugslag) en dit kan ernstig letsel veroorzaken.

LETOP: Zorg ervoor dat je niet verstrikt raakt in de kabel, leg deze zo efficiënt en veilig mogelijk weg.

Forceer niet. Laat de zaag zijn werk doen. ^{Figuur 8} De snelheid is afhankelijk van de te zagen materiaal.

ONDERHOUD

HET OPSCHERPEN VAN BOTTE ZAAGBLADEN

Als er veel vonken worden gezien tijdens het zagen, dit is een teken dat het blad bot is geworden. Om betere diamant blootstelling (scherper) te creëren, zaag een aantal keer in een speciale slijpsteen voor diamantzagen of gebruik kalkzandsteen.

ONDERHOUD HOUD HET GEREEDSCHAP SCHOON

Periodiek uitblazen met droge perslucht. Alle kunststof onderdelen moeten worden schoongemaakt met een zachte vochtige doek. Gebruik **NOOIT** oplosmiddelen om kunststof onderdelen te reinigen. Ze zou kunnen oplossen of anderszins schade toebrengen aan het materiaal. Draag een veiligheidsbril tijdens het gebruik van perslucht.

DE KOOLBORSTELS

De koolborstels zijn een normale slijtage deel en moet worden vervangen als ze beginnen te slijten. Zie figuur 9.

Voor het vervangen van: verwijder de borstel caps en trek de oude borstels. Vervang ze door nieuwe borstels (altijd vervangen als een paar) ervoor te zorgen dat deze goed af te stemmen en schuif vrij. Vervang vervolgens de borstel caps. Zie figuur 10.

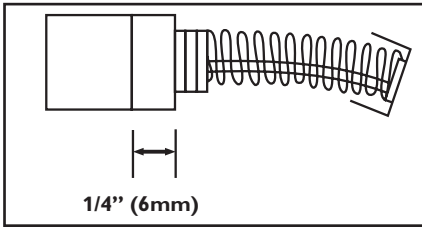

Figuur 9



Figuur 10

Indien de vervanging van het snoer is onontbeerlijk, moet dit door de fabrikant of de gemachtigde worden gedaan.

WAARSCHUWING:

Alleen gereedschap uitgerust met een overbelastingsbeveiliging, als de motor is gestopt als gevolg van de overbelasting, altijd de machine zonder belasting ten minste 3 minuten laten draaien om de temperatuur te verlagen dit om te voorkomen dat de motor verbrand.

OPTIONELE.



Ref: 50956
Aluminium geleidingen



Ref: 50958
Snellijklem



Ref: 50957
Aluminium geleider met 4 schroeven

BESCHRIJVING VAN DE MACHINE.

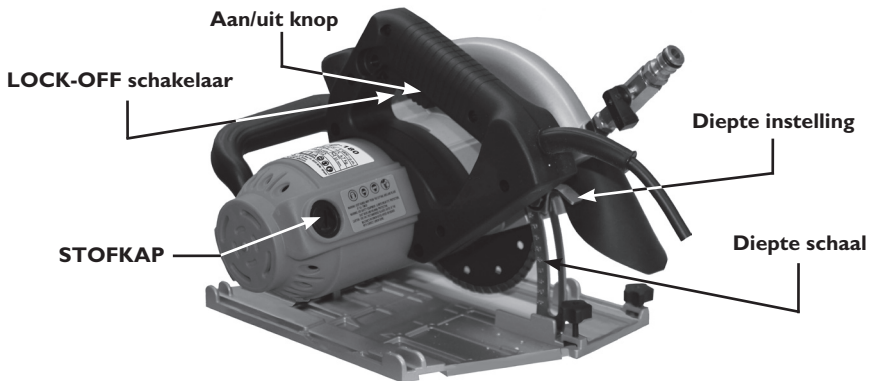
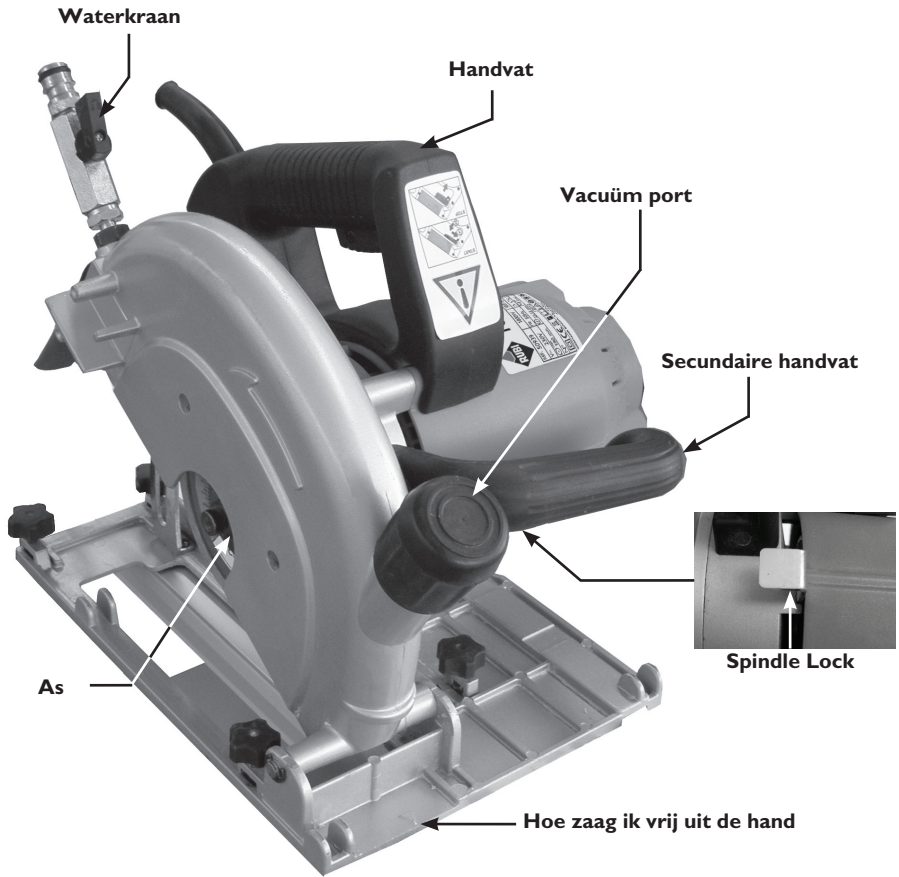

OBSAH

VŠEOBECNÉ BEZPEČNOSTÍ PŘEDPISY A POKYNY.

SCHÉMA EL. ZAPOJENÍ.

STANOVENÉ POUŽITÍ.

POUŽITÍ PRODLUŽOVACÍHO KABELU.

PO VYBALENÍ STROJE.

Součást dodávky.

UCHYČENÍ NEBO VÝMĚNA DIAMANTOVÉHO

KOTOUČE.

Montáž kotouče.

Demontáž kotouče.

NASTAVENÍ HLOUBKY ŘEZU.

UKAZATEL ŘEZU

PŘIPOJENÍ PRO ODSÁVNÍ.

SYSTÉM PŘIPOJENÍ VODY.

BOČNÍ DORAZ.

SPUŠTĚNÍ A VYPNUTÍ STROJE.

Spuštění stroje.

Vypnutí stroje.

Elektronická ochrana proti přetížení.

POKYNY K POUŽITÍ.

Uvedení do provozu.

ÚDRŽBA.

Obnovení tupých kotoučů.

Čištění a údržba stroje

Uhlíky

VŠEOBECNÁ BEZPEČNOSTNÍ PRAVIDLA

1.  Přečtete si všechna bezpečnostní upozornění a pokyny. Nedodržení veškerých následujících pokynů může vést k úrazu elektrickým proudem, ke vzniku požáru a/nebo k vážnému zranění osob.
2. Uložte veškeré pokyny a návod pro budoucí použití. Výrazem „elektrické nářadí“ nebo „elektromechanické nářadí“ ve všech dále uvedených výstražných pokynech je myšleno elektrické nářadí napájené (pohyblivým přívodem) ze sítě, nebo nářadí napájené z baterií (bez pohyblivého přívodu).

BEZPEČNOST NA PRACOVIŠTI

1. Udržujte pracoviště v čistotě a dobře osvětlené. Nepořádek a tmavá místa na pracovišti bývají příčinou nehod.
2. Nepoužívejte elektrické nářadí v prostředí s nebezpečím výbuchu, kde se vyskytují hořlavé kapaliny, plyny nebo prach. V elektrickém nářadí vznikají jiskry, které mohou zapálit prach nebo výparu.
3. Při používání elektrického nářadí zamezte přístupu dětí a dalších osob. Budete-li vyrušováni, můžete ztratit kontrolu nad prováděnou činností.

ELEKTRICKÁ BEZPEČNOST

1. Vidlice pohyblivého přívodu elektrického nářadí musí odpovídat síťové zásuvce. Nikdy jakýmkoli způsobem neupravujte vidlici. S nářadím, které má ochranné spojení se zemí, nikdy nepoužívejte žádné zásuvkové adaptéry. Vidlice, které nejsou znehodnoceny úpravami a odpovídající zásuvky omezí nebezpečí úrazu elektrickým proudem.
2. Vyvarujte se dotyku těla s uzemněnými předměty, jako např. potrubí, tělesa ústředního topení, sporáky a chladničky. Nebezpečí úrazu elektrickým proudem je větší, je-li vaše tělo spojeno se zemí.
3. Nevystavujte elektrické nářadí dešti, vlhku nebo moku. Vnikne-li do elektrického nářadí voda, zvyšuje se nebezpečí úrazu elektrickým proudem.
4. Nepoužívejte pohyblivý přívod k jiným účelům. Nikdy nenoste a netahejte elektrické nářadí za přívod ani nevytráhejte vidlici ze zásuvky tahem za přívod.

Chraňte přívod před horkem, mastnotou, ostrými hranami a pohybujícími se částmi. Poškozené nebo zamotané přívody zvyšují nebezpečí úrazu elektrickým proudem.

5. Je-li elektrické nářadí používáno venku, používejte prodlužovací přívod vhodný pro venkovní použití. Používání prodlužovacího přívodu pro venkovní použití omezuje nebezpečí úrazu elektrickým proudem.
6. Používá-li se elektrické nářadí ve vlhkých prostorech, používejte napájení chráněné proudovým chráničem (PRCD). Používání PRCD omezuje nebezpečí úrazu elektrickým proudem.

BEZPEČNOST OSOB

1. Při používání elektrického nářadí buďte obezřetní, věnujte pozornost tomu, co právě děláte, soustřeďte se a střízlivě uvažujte. Nepracujte s elektrickým nářadím, jste-li unaveni nebo jste-li pod vlivem drog, alkoholu nebo léků. Chvilková nepozornost při používání elektrického nářadí může vést k vážnému poranění osob.
2. Používejte ochranné pomůcky. Vždy používejte ochranu očí. Bezpečnostní ochranné pomůcky jako např. respirátor, bezpečnostní obuv s protiskluzovou úpravou, ochranná helma nebo ochrana sluchu, používané v souladu s podmínkami práce, snižují nebezpečí poranění osob.
3. Vyvarujte se neúmyslného spuštění. Ujistěte se, zda je spínač při zapojování vidlice do zásuvky a/ nebo při výměně baterií či při přenášení nářadí vypnut. Přenášení nářadí s prstem na spínači nebo zapojování vidlice nářadí se zapnutým spínačem může být příčinou nehody.
4. Před zapnutím nářadí odstraňte všechny seřizovací nástroje nebo klíče. Seřizovací nástroj nebo klíč, který ponecháte připevněn k otáčející se části elektrického nářadí, může být příčinou poranění osob.
5. Nepřečehujte se, pracujte jen tam, kam bezpečně dosáhnete. Vždy udržujte stabilní postoj a rovnováhu. Budete tak lépe ovládat elektrické nářadí v nepředvídaných situacích.
6. Oblékejte se vhodným způsobem. Nepoužívejte volné oděvy ani šperky. Dbejte, aby vaše vlasy, oděv

a rukavice byly dostatečně daleko od pohybujících se částí. Volné oděvy, šperky a dlouhé vlasy mohou být zachyceny pohybujícími se částmi.

- Jsou-li k dispozici prostředky pro připojení zařízení k odsávání a sběru prachu, zajistěte, aby taková zařízení byla připojena a správně používána. Použití těchto zařízení může omezit nebezpečí způsobena vznikajícím prachem.

POUŽÍVÁNÍ ELEKTRICKÉHO NÁŘADÍ A JEHO ÚDRŽBA

- Nepřetěžujte elektrické nářadí. Používejte vhodné nářadí, které je určeno pro prováděnou práci. Správné zvolení elektrické nářadí bude, lépe a bezpečněji vykonávat práci, pro kterou bylo konstruováno.
- Nepoužívejte elektrické nářadí, které nelze zapnout a vypnout pomocí spínače. Jakékoli elektrické nářadí, které nelze ovládat spínačem, je nebezpečné a musí být opraveno.
- Odpojte nářadí vytažením vidlice ze síťové zásuvky a/nebo odpojením baterie před jakýmkoli seřizováním, výměnou příslušenství nebo před uložením a skladováním nepoužívaného elektrického nářadí. Tato preventivní bezpečnostní opatření omezují nebezpečí nahodilého spuštění elektrického nářadí.
- Nepoužívané elektrické nářadí ukládejte mimo dosah dětí a nedovoďte osobám, které nebyly seznámeny s elektrickým nářadím nebo s těmito pokyny, aby nářadí používaly. Elektrické nářadí jev rukou nezkoušených uživatelů nebezpečné.
- Provádějte údržbu elektrického nářadí. Kontrolujte seřízení pohybujících se částí a jejich pohyblivost, soustředte se na praskliny, zlomené součásti a jakékoli další okolnosti, které mohou ohrozit funkci elektrického nářadí. Je-li nářadí poškozeno, před dalším používáním zajistěte jeho opravu. Mnoho nehod je způsobeno nedostatečně udržovaným elektrickým nářadím.
- Řezací nástroje udržujte ostré a čisté. Správné udržované a naostrené řezací nástroje se s menší pravděpodobností zachytí za materiál nebo se zablokují a práce s nimi máte snáze pod kontrolou.
- Elektrické nářadí, příslušenství, pracovní nástroje atd. používejte v souladu s těmito pokyny a takovým způsobem, jaký byl předepsán pro konkrétní elektrické nářadí, a to s ohledem na dané podmínky práce a druh prováděné práce. Používání elektrického nářadí k provádění jiných činností, než pro jaké bylo určeno, může vést k nebezpečným situacím.

SERVIS

- Opravy vašeho elektrického nářadí svěřte kvalifikované osobě, která bude používat pouze originální nebo identické náhradní díly. Tímto způsobem bude zajištěna stejná úroveň bezpečnosti elektrického nářadí jako před opravou.

BEZPEČNOSTNÍ PŘEDPISY PRO PRACOVNÍ

ČINNOSTI DĚLENÍ BEZPEČNOSTÍ POKYNY PRO ŘEZACÍ STROJE

- Dodaný ochranný kryt s nářadím musí být spolehlivě namontován a nastaven tak, aby bylo dosaženo maximální bezpečnosti, tzn., aby nejmenší možná část vložného nástroje směřovala nezakrytá k obsluhující osobě. Zdržujte se, včetně osob nacházejících se v blízkosti, mimo rovinu rotujícího vloženého nástroje. Ochranný kryt má chránit obsluhující osobu před úlomkou a náhodným kontaktem s vloženým nástrojem.
- Používejte pouze diamantové řezné kotouče, které byly výrobcem určeny a doporučené pro toto elektrické nářadí. Pouhá skutečnost, že příslušenství můžete na Vašem elektrickém nářadí upevnit, není zárukou řádného a bezpečného použití.
- Přípustné otáčky řezného kotouče musí být nejméně tak vysoké, jako nejvyšší otáčky uvedené na elektrickém nářadí. Příslušenství, které se otáčí rychleji, než je přípustné, se může rozlomit a rozletět.
- Kotouče se smějí používat pouze pro doporučené možnosti použití. Například: Nikdy nebruste boční plochu diamantového řezného kotouče. Diamantové řezné kotouče jsou určeny k obvodovému dělení. Boční působení síly na tyto nástroje je může roztržít.
- Vždy používejte nepoškozené upínací příruby kotoučů, které mají správnou velikost a tvar pro Vámi zvolený kotouč. Vhodné příruby podepírají kotouč a snižují tak nebezpečí prasknutí kotouče.
- Vnější průměr a tloušťka vloženého nástroje musí být v mezích jmenovitého rozsahu Vašeho elektrického nářadí. Nesprávné zvolení příslušenství nemůže být dostatečně chráněno ani ovládáno.
- Vnitřní upínací rozměry kotoučů, přírub, opěrných destiček nebo všeho ostatního příslušenství musí být vhodné k upevnění na vířeteno nářadí. Příslušenství s upínacími otvory, které neodpovídají montážním rozměrům nářadí, bude nevyvážené, může nadměrně vibrovat a způsobit tak ztrátu kontroly nad strojem.
- Nepoužívejte žádné poškozené příslušenství. Před každým použitím příslušenství zkontrolujte u kotoučů především odštipnutí a praskliny. Pokud příslušenství nebo nářadí upadlo, zkontrolujte poškození nebo namontujte nepoškozené příslušenství. Po zkontrolování a namontování příslušenství se Vy i okolostojící postavte tak, abyste se nacházeli mimo rovinu rotujícího příslušenství a nechte nářadí běžet při nejvyšších otáčkách naprázdno po dobu jedné minuty. Během této testovací doby se poškozené příslušenství obvykle rozloží nebo rozpadne.
- Používejte osobní ochranné pomůcky. V závislosti na použití, používejte obličejový štít, bezpečnostní ochranné brýle nebo bezpečnostní brýle. V případě určeném rozsahu používejte prachovou masku, chrániče uší, rukavice a pracovní zástěru schopnou zadržet malé úlomky brusiva nebo obrobku. Ochrana očí musí být schopna zadržet odlétající

- úlomky vznikající při různých pracovních činnostech. Prachová maska nebo respirátor musí být schopny odfiltrovat částice vznikající při vaší činnosti. Dlouhotrvající vystavení hluku o vysoké intenzitě může způsobit ztrátu sluchu.
10. Udržujte okolostojící v bezpečné vzdálenosti od pracovního prostoru. Každý, kdo vstupuje do pracovního prostoru, musí používat osobní ochranné pomůcky. Úlomky obrobků nebo poškozené příslušenství mohou odletnout a způsobit zranění i mimo bezprostřední pracovní prostor.
 11. Při práci, kdy by se mohl řezací nástroj dotknout skrytého vedení nebo vlastního pohyblivého přívodu, držte nářadí pouze v místech izolovaného uchopovacího povrchu. Řezací nástroj při dotyku s „živými“ vodičem může způsobit, že přístupné kovové části nářadí se stanou „živými“, a tím dojde k úrazu uživatele elektrickým proudem.
 12. Umístěte pohyblivý přívod mimo dosah rotujícího nástroje. Ztratíte-li kontrolu, může dojít k přefíznutí nebo přebroušení pohyblivého přívodu, a vaše ruka nebo paže může být vtlačena do rotujícího nástroje.
 13. Nikdy neodkládejte elektromechanické nářadí, dokud se nástroj úplně nezastaví. Rotující kotouč se může zachytit o povrch a vytrhnout nářadí z vaší kontroly.
 14. Nikdy nespouštějte elektromechanické nářadí během přenášení nebo přepravy. Náhodný dotyk s rotujícím nástrojem může zaseknout váš oděv a přitáhnout tak nástroj k vašemu tělu.
 15. Pravidelně čistěte větrací otvory nářadí. Ventilátor motoru vtahuje prach dovnitř skříně a nadměrné nahromadění kovového prachu může způsobit elektrické nebezpečí.
 16. Nepracujte s elektromechanickým nářadím v blízkosti hořlavých materiálů. Mohlo by dojít ke vznícení těchto materiálů od jisker.

DOPLŇKOVÉ BEZPEČNOSTNÍ PŘEDPISY PRO PRACOVNÍ ČINNOSTI ABRAZIVNÍ DĚLENÍ ZPĚTNÝ RÁZ A SOUVISEJÍCÍ BEZPEČNOSTNÍ POKYNY

1. Nářadí držte pevně a udržujte správnou polohu vašeho těla a paže tak, abyste byli schopni odolat silám zpětného vrhu. Vždy používejte pomocnou rukojeť, je-li jí nářadí vybaveno, pro maximální kontrolu nad zpětným vrhem nebo reakčním kroučícím momentem při jeho uvedení do chodu. Uživatel je schopen kontrolovat reakční kroučící momenty a síly zpětného vrhu, dodržuje-li správná bezpečnostní opatření..
2. Nikdy se nepřibližujte rukou k rotujícímu nástroji. Nástroj se může zpětným vrhem udeřit do Vaší ruky.
3. Nestůjte tělem v přímce za rotujícím kotoučem. V okamžiku zaseknutí kotouče, může v bodě zaseknutí zpětný vrh odmrštit stroj ve směru opačném k pohybu kotouče a to přímo na Vás.
4. Věnujte zvláštní pozornost opracování rohů, ostrých hran apod. Předcházejte poskakování a zaseknutí nástroje. Rohy, ostré hrany nebo poskakování mají

tendenci zaseknout rotující nástroj a způsobit ztrátu kontroly nebo zpětný vrh.

5. Nepřipojujte k nářadí řezbařský řetězový kotouč, klasický pilový kotouč nebo segmentový diamantový kotouč se vzdáleností segmentů větší než 10 mm. Tyto kotouče způsobují často zpětný vrh a ztrátu kontroly.
6. Netlačte na řezací kotouč a nepůsobte nadměrným tlakem. Nesnažte se dosáhnout nadměrnou hloubku řezu. Přetížení kotouče zvyšuje zatížení a náchylnost ke zkroucení nebo zaseknutí kotouče v řezu a možnost zpětného vrhu nebo prasknutí kotouče.
7. Pokud se kotouč ohne nebo je řezání z nějakého důvodu přerušeno, vypněte nářadí a držte jej nehybně, dokud se kotouč úplně nezastaví. Nikdy se nepokoušejte vyjmout řezací kotouč z řezu, je-li kotouč v pohybu, jinak může dojít ke zpětnému vrhu. Proveďte situaci a sjednejte nápravu, aby bylo vyloučeno opětovné ohnutí nebo zaseknutí kotouče.
8. Nepokračujte v řezání v obrobku, pokud je kotouč zaseknut nebo sevřen. Nechte kotouč dosáhnout plných otáček a opatrně začněte znovu řezat. Pokud nářadí znovu spustíte s kotoučem v řezu, může dojít k jeho zaseknutí, vytlačení, ohnutí nebo ke zpětnému vrhu.
9. Podepřete panely a jiné velké kusy obrobků, aby se zmenšilo nebezpečí zaseknutí kotouče a zpětného vrhu. Velké obrobky mají tendenci se prohýbat vlastní vahou. Podpěry musí být umístěny pod obrobkem poblíž přímky řezu a v blízkosti hran obrobku po obou stranách.
10. Věnujte zvláštní pozornost provádění „řezu do dutiny“ do stávajících zdí nebo jiných slepých prostor. Pronikající kotouč může prorazit plynově nebo vodní potrubí, elektrické vedení nebo narazit na předměty, které mohou způsobit zpětný vrh.

SPECIFICKÉ BEZPEČNOSTNÍ PŘEDPISY

1. Dbejte na to, aby Vaše ruce byly vždy bezpečné vzdálenosti od místa řezu. Rukou, kterou nefežete, držte vždy pomocnou rukojeť. Držíte-li pilu oběma rukama, ruce nemohou být pořezány kotoučem.
2. Nikdy nesahejte pod materiál, který řezáte.
3. Při práci, kdy by se mohl řezací nástroj dotknout skrytého vedení nebo vlastního pohyblivého přívodu, držte nářadí pouze v místech izolovaného uchopovacího povrchu. Řezací nástroj při dotyku s „živými“ vodičem může způsobit, že přístupné kovové části nářadí se stanou „živými“, a tím dojde k úrazu uživatele elektrickým proudem.
4. Vždy používejte kotouče s upínacími otvory správné velikosti a tvaru s ohledem na vřetenou stroje. Kotouče s větším vnitřním průměrem mohou házet a způsobit ztrátu kontroly.
5. Nikdy nepoužívejte nevhodné nebo poškozené příruby, upínací šrouby nebo kotouče. Ty byly konstruovány speciálně pro tuto pilu s ohledem





- na optimální funkci a bezpečnost práce.
- Pilu držte pevně a udržujte správnou polohu Vašeho těla a paží tak, abyste byli schopni odolat silám zpětného vrhu. Uživatel je schopen kontrolovat síly zpětného vrhu pouze v případech, kdy dodržuje správná bezpečnostní opatření.
 - Nikdy nepoužívejte poškozené nebo tupé kotouče.
 - Používejte pouze diamantové kotouče, které byly výrobcem doporučeny, a to se shodnými nebo vyššími otáčkami než jsou nejvyšší nominální otáčky uvedené na přístroji a se správným vnitřním otvorem pro upevnění na hřídeli.
 - Před uvedením stroje do provozu dotáhněte řádně příruby a šrouby pro upevnění kotouče.
 - Zkontrolujte vnitřní stranu přírub, které dosedají na kotouč, jakož i povrch kotouče, přiléhající k přírubě, tak aby při práci nevznikl jakýkoliv problém.
 - Před zahájením práce zkontrolujte, že kotouč nemá trhliny nebo jiný poškození. Vyměňte okamžitě poškozené kotouče. Před zahájením práce proveďte kontrolu spuštěním stroje naprázdno po dobu 30 sekund.
 - Nikdy nespouštějte stroj, pokud se kotouč dotýká materiálu, který má být dělen.
 - Před zahájením dělení materiálu počkejte, než stroj dosáhne maximálních otáček.
 - Důležité: Po dokončení řezu, uvolněte spínač a počkejte, až se kotouč úplně zastaví, než odložíte stroj.
 - Nepoužívejte elektrické nářadí v prostředí s nebezpečím výbuchu, kde se vyskytují hořlavé kapaliny, plyny nebo prach. V elektrickém nářadí vznikají jiskry, které mohou zapálit prach nebo výpary.
 - Tento stroj je výhradně určen pro přesně stanovená použití. Výrobce striktně doporučuje, aby nebyl buď modifikován, nebo používán pro jiné účely. V případě pochybností týkající se způsobu použití, nepracujte se strojem do té doby, než projednáte možnost použití s výrobcem, který toto konkrétní použití schválí.
 - Stroj používejte výhradně k dělení umělého a přírodního kamene, betonu nebo zdiva.
 - Používejte pomocná držadla, dodaná se strojem. Ztráta kontroly nad strojem může způsobit nebezpečí poranění osob.
 - Používá-li se elektrické nářadí ve vlhkých prostorech, používejte napájení chráněné proudovým chráničem (PRCD).
 - Při práci mějte všechny přívodní kabely vždy za sebou mimo dosah řezacího nástroje.
 - Ostré nástroje by je mohli poškodit a způsobit nebezpečí poranění elektrickým proudem.
 - V případě, že ucítíte vibrace stroje či jakékoliv další známky špatného fungování, okamžitě jej vypněte. Zkontrolujte stroj, aby bylo vyloučeno opakování závady.
 - Používejte výhradně diamantové kotouče doporučené výrobcem.
 - Věnujte pozornost rozměrům kotoučů. Vnitřní otvor kotouče musí sedět na vřetenu stroje bez jakékoliv vůle. Pokud tomu tak není, vymezte vůli vnitřním redukčním kroužkem (dodaným s kotoučem), tak aby byl kotouč správně a pevně osazen.
 - Dbejte na to, abyste se vyhnuli elektrickému vedení, plynovým či vodovodním trubkám. Před zahájením práce zkontrolujte pracovní plochu, např. pomocí detektoru kovů.
 - Tento stroj vytváří během práce prach, který může poškodit zdraví. Používejte zařízení k odsávání prachu, respirátor nebo prachovou masku a usazený prach očistěte pomocí vysavače.

VÝSTRAHA

Používejte pouze diamantové kotouče o rozměru 180 mm s vnitřním průměrem upínání 22.23 mm. Tloušťka kotouče může být mezi 1,0 a 2,6 mm. Lze používat diamantové kotouče kontinuální, turbo nebo segmentované. V případě použití segmentovaných kotoučů, obvodová vzdálenost segmentů nesmí být větší než 10 mm a úhel jejich záběru musí být negativní. Výstraha: Nepoužívejte abrazivní kotouče pro tento stroj.

Výstraha: Nepoužívejte pro tento stroj pilové kotouče. Skladujte a udržujte tento stroj, kotouče a příslušenství tak, aby bylo zabráněno případnému poškození.

TECHNICKÉ PARAMETRY

Napětí	Příkon	n_0	
220V-240V	1800 W	5800 min-1	22.23 mm. (7/8")
			
180 mm.	55 mm.	6.7 kg. (14.74 Lbs)	$L_{PA} = 95,5$ dB(A) $L_{WA} = 106,5$ dB(A) K = 3 dB(A)

NAPÁJENÍ

Před spuštěním stroje zkontrolujte, zda hodnoty napětí a frekvence uvedené na typovém štítku odpovídají hodnotám zdroje napájení.

V žádném případě nesmí být stroj používán v případě, že je přivodní kabel poškozen. Poškozený přivodní kabel musí být okamžitě vyměněn v autorizovaném servisním středisku. V žádném případě se nepokoušejte vyměnit kabel sami. Používání stroje s poškozeným kabelem může vést k úrazu elektrickým proudem.

USO PREVISTO

Tento stroj je výhradně určen pro suché nebo mokré řezání v umělých a přírodních kamenech, betonu a zdiva. Stroj nesmí být používán ani upraven pro dělení jiných materiálů nebo použití, než je specifikováno v tomto návodu k použití. Uživatel je plně zodpovědný za škody a úrazy způsobené z titulu nesprávného použití.

POUŽITÍ PRODLUŽOVACÍHO KABELU

V případě nutnosti použít prodlužovací kabel, je nutno mít v patnosti dostatečný průřez a izolaci kabelů pro zamezení spadu napětí a přehřátí. Významné snížení napětí snižuje výkon a může mít za následek poškození motoru. Následující tabulka ukazuje správný průměr kabelů v závislosti na jejich délce pro tento stroj. Používejte pouze certifikované prodlužovací kabely. Nepoužívejte nikdy dva spojené prodlužovací kabely namísto jednoho.

Celková délka kabelu (cm/stopy)	Průměr kabelu
750 cm / 25"	16
1500 cm / 50"	12
3000 cm / 100"	10
4500 cm / 150"	8
6000 cm / 200"	6

PO VYBALENÍ STROJE

Vybalte opatrně stroj a všechno volně uložené příslušenství z přepravního obalu. Uschovejte obal do doby, než provedete kontrolu úplnosti dodávky a správného fungování stroje.

POZNÁMKA: Před spuštěním stroje je třeba nasadit příslušný diamantový kotouč. Popis je uveden v tomto návodu v části: MONTÁŽ KOTOUČE.

SOUČÁST DODÁVKY

- Pila TCP 180
- Nástavec pro odsávání
- Boční doraz
- Imbusový klíč
- Diamantový kotouč 180 mm

PŘED SPUŠTĚNÍM STROJE SI POZORNĚ PŘEČTĚTE CELÝ NÁVOD K POUŽITÍ A VŠECHNY SOUVISEJÍCÍ BEZPEČNOSTNÍ PŘEDPISY A POKYNY A UJISTĚTE SE, ŽE JSTE JIM POROZUMĚL

UCHYCENÍ NEBO VÝMĚNA DIAMANTOVÉHO KOTOUČE.

UJISTĚTE SE, ŽE STROJ JE ODPOJEN OD ZDROJE NAPÁJENÍ.

1. Odstraňte všechny případné nečistoty, které se nashromáždily v krytu kotouče a v okolí vřetena.
2. Jako první nasadte vnitřní přírubu, poté kotouč

a ujistěte se, že směr otáčení kotouče souhlasí se směrem uvedeným na stroji.

3. Nasadíte vnější přírubu, podložku a upínací šroub. Viz. Obr. 2.

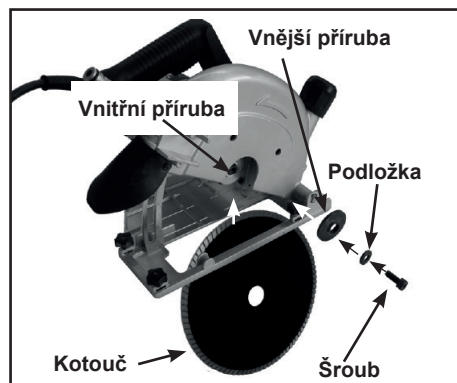

Obr. 2

POZNÁMKA : Používejte pouze kotouče se správným upínacím otvorem. Příпустné otáčky kotouče musí být nejméně tak vysoké, jako nejvyšší otáčky uvedené na pile.

DEMONTÁŽ KOTOUČE

Odpojte stroj od zdroje napájení. Pro demontáž kotouče postupujte přesně v opačném pořadí, jak je uvedeno v případě jeho montáže.

NASTAVENÍ HLOUBKY ŘEZU

ODPOJTE STROJ OD ZDROJE NAPÁJENÍ.

Uvolněte páčku pro nastavení hloubky řezu dorazu a mírným tlakem nastavte hloubku řezu na požadovanou hodnotu. Poté páčku znovu utáhněte. Viz. Obr. 3



Obr. 3

UKAZATEL ŘEZU

Pro usnadnění řezu bez vodící lišty je na přední straně vodících saní značka pro linii řezu. Viz. Obr. 4.

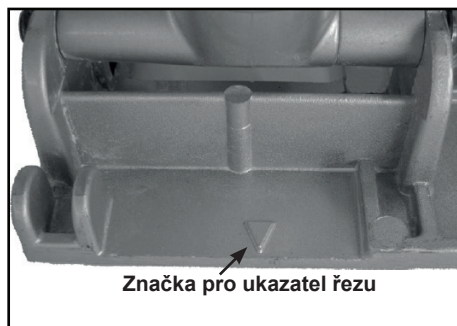

Obr. 4

PŘIPOJENÍ PRO ODSÁVÁNÍ

Pila má ve své konstrukci zabudované odsávací hrdlo pro odvádění prachu vznikajícího při práci, které je chráněno gumovou krytkou. Stačí pouze připojit k tomuto nastavci hadici vysavače – viz. Obr. 5. V případě že nepoužíváte odsávání, mějte gumovou krytku vždy na tomto hrdle nasazenou.

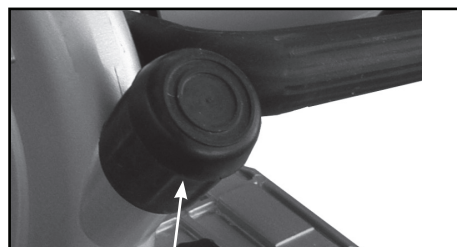

Připojení pro odsávání Obr. 5

SYSTÉM PŘIPOJENÍ VODY

Systém připojení vody umožňuje, že stroj dělá materiál s maximální účinností. Dbejte na to, aby byl stroj vždy používán se spínačem PRCD. Upevněte hadici vody pomocí rychloupínací spojky (není součástí dodávky) na sokliku pro připojení vody na stroji. Průtok vody nastavte pomocí uzavíracího kohoutu. Viz Obr. 6



Uzavírací kohout.

Obr.6

VÝSTRAHA: Vždy kdy při práci používáte chlazení vodou, je nutno věnovat zvláštní pozornost zamezení riziku úrazu elektrickým proudem. Zajistěte, aby se voda nedostala do kontaktu s elektrickými částmi stroje. Používejte vždy spínač s proudovým chráničem (PRCD).

BOČNÍ DORAZ

Pravítko pro boční doraz umožňuje nastavení rovnoběžných řezů podél přímé hrany a rozměrově stejných pruhů. Pro montáž zasuňte vodičko do otvoru ve vodičích saních v požadované poloze a a zajistěte utažením ručních šroubů. Viz obr. 7

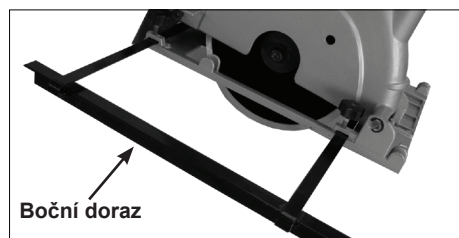

Boční doraz

SPUŠTĚNÍ A VYPNUTÍ STROJE.

Zkontrolujte, že napětí uvedené na typovém štítku stroje odpovídá zdroji napájení. Zároveň se vždy ujistěte, že před zapojením stroje do sítě, je spínač v poloze vypnuto ("OFF").

Při spuštění držte stroj pevně oběma rukama a během práce používejte vždy k vedení stroje v řezu hlavní a pomocné držadlo.

SPUŠTĚNÍ STROJE.

Tento stroj je vybaven systémem "LOCKOFF" (blokáce spuštění). Před stisknutím spínače je nutné stisknout deblokační tlačítko, umístěné nad spínačem a držet je stisknuté. Poté, co je blokování spuštění stroje uvolněno, lze stisknutím spínače spustit stroj. Během práce držte spínač stisknutý.

VYPNUTÍ STROJE

Pro zastavení stroje uvolněte spínač. Po vypnutí stroje se kotouč po určitou dobu otáčí! Dbejte zvýšenou pozornost na to, aby kotouč po dobu otáčení nepříšel do kontaktu se žádnou částí Vašeho těla!

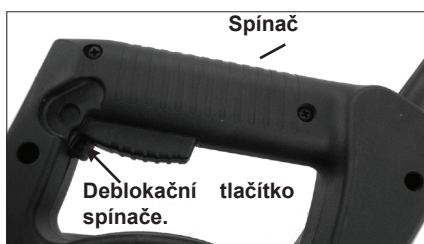

Obr.8

ELEKTRONICKÁ OCHRANA PROTI PŘETÍŽENÍ.

Pokud během práce dosáhne pila úrovně blízké hodnotám přetížení, elektronická ochrana se zapne a stroj zastaví. V těchto případech uvolněte deblokační tlačítko spínače a vyjměte stroj z obrobku a počkejte přinejmenším 3 vteřiny, než budete pokračovat v práci.

POKYNY K POUŽITÍ.

Pro Vaši bezpečnost a kontrolu ovládaní stroje držte při práci pilu oběma rukama. Kromě hlavního držadla má pila rovněž pomocné držadlo. Pevně zajistěte obrobek a při práci vedte pilu oběma rukama, tak aby nedošlo ke ztrátě kontroly, která by mohla způsobit poranění osob. Správná pozice rukou je držení pomocného držadla levou rukou a hlavního držadla pravou. Pro ochranu očí používejte bezpečnostní brýle.

UVEDENÍ DO PROVOZU.

1. Nastavte hloubku řezu.
2. Před zahájením práce si na obrobku nakreslete linii řezu, usnadní Vám to přímé řezy.
3. Nasaďte saně pily do stabilní polohy na obrobek.
4. V momentu, kdy se diamantový kotouč ještě nedotýká obrobku, stiskněte deblokační tlačítko, spusťte stroj tak, aby kotouč dosáhl maximálních otáček.
5. Uchopte pevně stroj oběma rukama a pomalu jej

přiblížte k obrobku, tak aby se ho kotouč dotkl. Řez začněte pomalu a pokračujte po přímce řezu. Zvýšenou pozornost věnujte tomu, aby byl obrobek pevně upnut.

POZOR: Dbejte na to, aby řez byl přímý a neuhýbal do strany. Nesnažte se o křivky. V opačném případě by mohlo dojít k zaseknutí kotouče nebo jeho zlomení, což by mohlo způsobit nebezpečnou situaci.

6. Po dokončení řezu počkejte, dokud se kotouč úplně nezastaví, než jej vytáhnete z obrobku.

POZNÁMKA: Nářadí vedte vždy ve směru proti obrobku a nikdy zpět. V případě vedení ve směru k sobě vzniká nebezpečí, že dojde ke zrychlení posunu stroje a vymrštění stroje z obrobku (zpětný vrh), což může způsobit vážné poranění osob.

POZOR: Mějte přívodní kabel musí být dostatečně vzdálen od pracovní zóny řezu, tak aby nedošlo k jeho namotání na obrobek.

Netlačte na stroj, přizpůsobte rychlost dělení typu řezu a příslušnému materiálu.

UDRŽBA.

OBNOVENÍ TUPÝCH KOTOUČŮ.

V případě, že během dělení materiálu začne kotouč nadměrně jiskřit, znamená to, že je tupý . Obnovte diamantové segmenty opakovaným řezem do speciálního bloku určenému k oživení diamantových segmentů nebo do vápenatého pískovce.

ČIŠTĚNÍ A ÚDRŽBA STROJE

Udržujte větrací otvory vždy čisté a volně průchozí. Pravidelně vyfukujte motor stlačeným vzduchem z kompresoru a čistění provádějte měkkým a vlhkým hadříkem. Na plastové části nikdy nepoužívejte k čištění ředidla a rozpouštědla, mohly by poškodit materiál. Při práci s kompresorem používejte ochranné brýle.

LAS ESCOBILLAS.

Uhlíky podléhají běžnému opotřebení během provozu stroje a měli by být vyměněny v případě, že toto opotřebení dosáhne hraniční hodnoty. Viz obr. 9. Při výměně uhlíků postupujte tak, že nejdříve sejmete krytku uhlíků a poté odstraníte staré uhlíky. Nové uhlíky (vždy provádějte výměnu obou) vložte tak, aby měli dostatečnou vůli. Po té nasadte zpět krytku uhlíků. Viz obr. 9

Poznámka: Výrobce doporučuje provádět výměnu uhlíků zásadně v autorizované servisní síti.

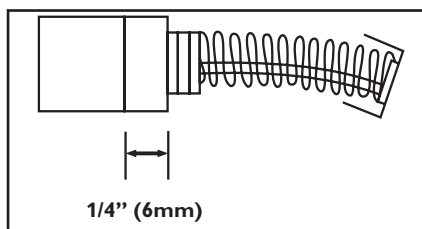

Obr.9



Obr.10

V případě nutnosti výměny přívodního kabelu se obraťte na výrobce nebo autorizovaný servis, tak aby stroj nadále spolehlivě a bezpečně fungoval.

Výstraha: Stroje vybavené elektronickou kontrolou proti přetížení je nutno v případě přetížení zapnout na chod naprázdno po dobu 3 minut před jejich dalším použitím. Sníží se tak teplota vinutí a zabrání spálení motoru.

PŘÍSLUŠENSTVÍ NA OBJEDNÁVKU



Ref: 50956 Hliníková vodící lišta



Ref: 50958 Rychloupínací svěrka

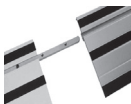

Ref: 50957 Spojka pro lišty

POPIS STROJE A JEHO FUNKCÍ.

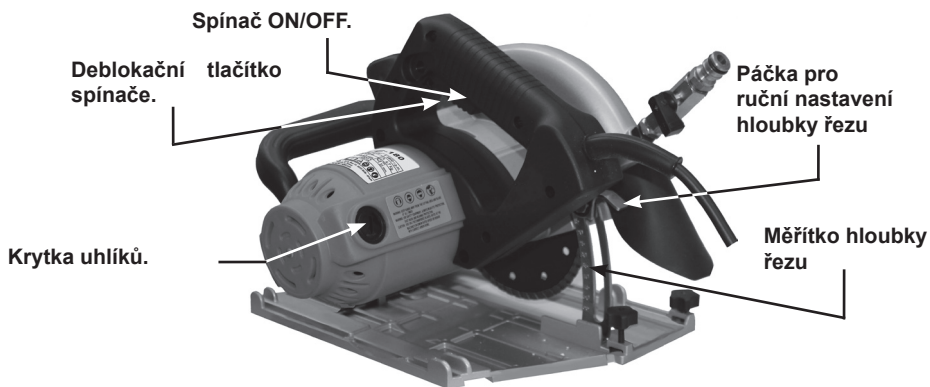
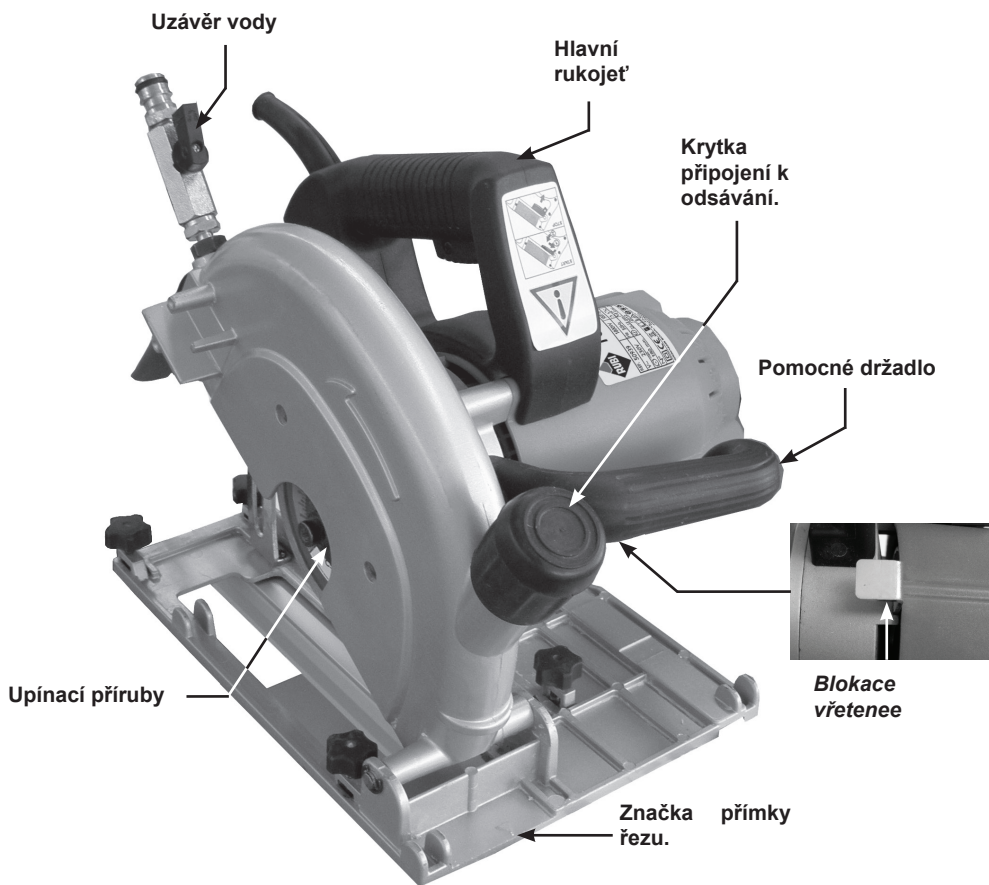

DECLARACIÓN DE CONFORMIDAD CE:

Germans Boada, S.A.
Avda. Olimpiades, 89-91
08191 Rubí, Barcelona (Spain)

Declara bajo su responsabilidad, que la máquina:

RUBITC-

descritas en la documentación que se adjunta, está conformes a los requisitos esenciales de la Directiva: 2006/42/CE, 2006/95/CE, 2004/108/CE, 2002/96/CE, 2011/65/CE.

Y cumple con la siguiente normativa: EN 60745-1, EN 60745-2-1, EN 55014-1, EN 55014-2, EN 61000-3-2, EN 61000-3-11.

DECLARATION OF COMPLIANCE EC:

Germans Boada, S.A.
Avda. Olimpiades, 89-91
08191 Rubí, Barcelona (Spain)

Declare under our responsibility that the machine:

RUBITC-180

described in the documentation provided, conform to the essential requirements of the Directive: 2006/42/EC, 2006/95/EC 2004/108/EC, 2002/96/EC, 2011/65/EC.

And comply with the following standard: EN 60745-1, EN 60745-2-1, EN 55014-1, EN 55014-2, EN 61000-3-2, EN 61000-3-11.

DECLARATION DE CONFORMITE EC

Germans Boada, S.A.
Avda. Olimpiades, 89-91
08191 Rubí, Barcelona (Spain)

Déclare, sous sa responsabilité, que le machine:

RUBITC-180

Décrites dans la documentation jointe, sont conformes aux exigences essentielles de la directive: 2006/42/EC, 2006/95/EC 2004/108/EC, 2002/96/EC, 2011/65/EC.

Et remplissent les exigences suivantes: EN 60745-1, EN 60745-2-1, EN 55014-1, EN 55014-2, EN 61000-3-2, EN 61000-3-11.

KONFORMITÄTSERKLÄRUNG MIT LEITENDER DIREKTION EC:

Germans Boada, S.A.
Avda. Olimpiades, 89-91
08191 Rubí, Barcelona (Spain)

Erklärt auf eigene Verantwortung, dass die folgenden Maschinen:

RUBITC-180

die in der beiliegenden Dokumentation beschrieben werden, den wesentlichen Bestimmungen der Richtlinien 2006/42/EC, 2006/95/EC 2004/108/EC, 2002/96/EC, 2011/65/EC.

Und den Bestimmungen folgender Normen: EN 60745-1, EN 60745-2-1, EN 55014-1, EN 55014-2, EN 61000-3-2, EN 61000-3-11 entsprechen.

VERKLARING VAN OVEREENSTEMMING

Germans Boada, S.A.
Avda. Olimpiades, 89-91
08191 Rubí, Barcelona (Spain)

Verklaart onder haar verantwoordelijkheid dat de volgende machines:

RUBITC-180

Die omschreven zijn in de bijbehorende documentatie voldoen aan de basisvereisten van de richtlijnen: 2006/42/EC, 2006/95/EC 2004/108/EC, 2002/96/EC, 2011/65/EC.

En voldoen aan de volgende normen: EN 60745-1, EN 60745-2-1, EN 55014-1, EN 55014-2, EN 61000-3-2, EN 61000-3-11.

Rubi, 05-03-2012



Persona encargada de elaborar el Expediente Técnico:

Person responsible for preparing the technical documents:

Nom, prénom et adresse de la personne en charge d'élaborer le document technique:

Person verantwortlich für die Vorbereitung der technischen Unterlagen:

Person die verantwoordelijk is voor het opstellen van de technische documenten:

Carles Gamisans Berenguer

Av. Olimpiades 89-91, Rubí (Barcelona)



Persona autorizada:

Authorized person:

Nom, prénom, et fonction de la personne autorisée:

Berechtigte Person:

Bevoegd persoon:

Carles Gamisans Berenguer

Director I+D / Technical Direction / Directeur Recherche et Développement / Technische Direktion / Technische directie.

Germans Boada, S.A. se reserva el derecho de introducir cualquier modificación técnica sin previo aviso.

Queda prohibida toda reproducción total o parcial de la obra, en cualquier formato y por cualquier medio o procedimiento ya sea mecánico, fotográfico sin autorización previa de GERMANS BOADA, S.A.

Germans Boada, S.A. reserves the right to make any technical modification without previous notice.

No part of this manual may be reproduced in whole or in part in any format or through any media or process known, whether such reproduction be mechanical, photographic or electronic, without the express authorization of GERMANS BOADA, S.A.

Germans Boada, S.A. se réserve le droit d'introduire quelque modification technique sans préavis.

La reproduction intégrale ou partielle du présent manuel est interdite sous aucune forme ni moyen que ce soit, électronique ou mécanique (y compris la photocopie), son contenu ne peut également être communiqué à un tiers sans autorisation préalable de GERMANS BOADA, S.A.

Die Firma Germans Boada, S.A. behält sich das Recht vor, jedwede technische Änderung ohne vorherige Ankündigung einzuführen.

Der Nachdruck dieser Bedienungsanleitung mittels drucktechnischer, fototechnischer other elektrischer Verfahren ist (auch auszugsweise) verboten. Das Copyright hat die Firma GERMANS BOADA, S.A. Geden einen Verstoß der obengenannten Urheberrechte wird auf juristischem Weg vorgegangen.

Het is strikt verboden, gedeeltelijk of volledig de handleiding te reproduceren zonder voorafgaande toestemming van de GERMANS BOADA, S.A., in geen enkel formaat en op geen enkele wijze, zoals: machinisch, fotografisch of elektronisch.

Onverschillig een van deze activiteiten kan leiden tot wettelijke aansprakelijkheid en de daaruit voortvloeiende boeten.

Germans Boada, S.A. behoudt zich het recht voor zonder voorafgaand bericht technische wijzigingen aan brengen.

Símbolos usados en este manual / Symbols used in this manual / Symboles utilisés dans ce manuel / Verwendete Symbole in diesem Handbuch / Symbolen die worden gebruikt in deze handleiding

- V..... Voltios / Volts / Volt
 A..... Amperios / Amperes / Ampères / Ampere
 Hz..... Hercios / Hertz
 W..... Vatios / Watt
 ~..... Corriente alterna / Alternating current / Courant alternatif / Wechselstrom / Wisselstroom
 n°..... Sin velocidad de carga / No load speed / Vitesse à vide / Leerlaufdrehzahl / Geen belasting snelheid
 /min ... Revoluciones por minuto / Revolutions per minute / Tours par minute / Oder Wechselwirkung pro Minute / Omwentelling of uitwisseling per minuut



- Úsense guantes de seguridad / Always wear safety gloves / Utiliser des gants de sécurité / Schutzhandschuhe tragen / Gebruik veiligheidshandschoenen.



- Úsense equipos de protección auditiva y ocular / Always wear hearing and eye protection / Utiliser des équipements de protection auditifs et oculaires / Augen- und Gehörschutz tragen / Gebruik oor- en oogbescherming.



- Lea todas las advertencias de seguridad y todas las instrucciones / Read and understand all instructions / Lire tous les avertissements de sécurité et toutes les instructions / Lesen Sie bitte alle Sicherheitshinweise und die gesamte Bedienungsanleitung aufmerksam durch / Lees alle veiligheidsmaatregelen en instructies.



- Recogida selectiva de aparatos eléctricos y electrónicos / Selective collection of electrical and electronic equipment / Collecte sélective des équipements électriques et électroniques / Selektive Sammlung von Elektro- und Elektronikgeräten / Selectieve inzameling van elektrische en elektronische apparatuur.



- Utilice siempre mascarilla / Always use mask / Toujours utiliser le masque / Immer Maske / Gebruik altijd masker.



- Peligro por corte / Warning: Saw Cutting / Attention, risques de blessures / Achtung! Gefahr von Schnittverletzungen / Let op risico op zaagsnedes.



- Símbolo de tierra / Ground Symbol / Symbole du sol / Boden Symbol / Ground Symbol.

no

- Revoluciones por minuto / Revolutions per minute / Tours par minute / Umdrehungen pro Minute / Omwentelingen per minuut.



- RAEE Compliance / WEEE Compliance

ENSAYO VIBRACIÓN / VIBRATION TEST / ESSAI DE VIBRATION / VIBRATIONSPRÜFUNG / TRILTEST

El valor de vibración de la TC-180 es 1,7 m/s² con una incertidumbre de 1,5 m/s².

- El valor total declarado de vibración se ha medido según un método de ensayo normalizado y puede usarse para comparar una herramienta con otra.
- El valor total declarado de vibración puede usarse también en una evaluación preliminar de la exposición.
- El valor de emisión de vibraciones durante la utilización real de la herramienta puede ser distinto del valor declarado dependiendo de las condiciones de uso de la herramienta.
- Es necesario identificar las medidas de seguridad para proteger al operador, basadas en una estimación de la exposición en las condiciones reales de utilización (teniendo en cuenta todas las partes del ciclo de funcionamiento, tales como los momentos en que la herramienta está apagada y cuando está funcionando en vacío, además del momento del arranque).

Vibration value of TC-180 is 1,7 m/s² with an uncertainty of 1,5 m/s².

- The total value of said vibration is measured according to a standardized test method can be used to compare one with another tool.
- The total declared value of vibration can also be used in a preliminary assessment of exposure.
- The vibration emission value during actual use of the tool can differ from the declared value depending on the conditions of use of the tool.
- You need to identify security measures to protect the operator, based on an estimate of exposure in actual use (taking into account all parts of the operating cycle such as the times when the tool is switched off and when idling in addition to the starting time).

La valeur de vibration du TC-180 est de 1,7 m/s² avec une marge d'erreur de 1,5 m/s².

- La valeur totale de vibration déclarée a été déterminée par l'intermédiaire d'une méthode d'essai normalisée qui permet la comparaison avec d'autres outils.
- La valeur totale de vibration déclarée peut être également utilisée lors d'une évaluation préliminaire de l'exposition.
- La valeur d'émission des vibrations durant l'utilisation réelle de l'outil peut être différente de la valeur déclarée et dépend des conditions d'utilisations.
- Il est nécessaire d'identifier les mesures de sécurité pour protéger l'opérateur, basées sur une estimation d'exposition dans les conditions réelles d'utilisation (tout en tenant compte de toutes les parties du cycle de fonctionnement, telles que les périodes où l'outil est à l'arrêt, durant son fonctionnement à vide, en plus du démarrage du contacteur).

Die Vibrationsbelastung beträgt beim TC-180 1,7 m/s², bei einer Ungenauigkeitsrate von 1,5 m/s².

- Der angegebene Gesamt vibrationswert wurde mit einer genormten Prüfmethode gemessen und kann herangezogen werden, um Werkzeuge miteinander zu vergleichen..
- Der angegebene Gesamt vibrationswert kann auch für eine vorherige Abschätzung des Vibrationsrisikos herangezogen werden.
- Der Vibrationsemissionswert während der tatsächlichen Verwendung des Werkzeugs kann in Abhängigkeit der Einsatzbedingungen vom angegebenen Wert abweichen.
- Es ist erforderlich, Sicherheitsmaßnahmen zum Schutz des Bedieners zu erfordern, die auf einer Einschätzung des Risikos unter realen Einsatzbedingungen beruhen (wobei alle Abschnitte des Betriebsablaufs zu berücksichtigen sind, z. B. die Phasen, in denen das Werkzeug abgeschaltet ist, und wenn es im Leerlauf läuft, sowie die Anlaufphase).

De trillingswaarde van de TC-180 is 1,7 m/s² met een speling van 1,5 m/s².

- De totale waarde van de vibratie wordt gemeten volgens een gestandaardiseerde testmethode die gebruikt kan worden om gereedschappen met elkaar te vergelijken.
- De totale aangegeven trillingswaarde kan ook gebruikt worden in een voorlopige blootstellingsbeoordeling.
- De trillingsmissiewaarde tijdens het gebruik van het gereedschap kan, afhankelijk van de gebruiksvoorwaarden van het gereedschap, afwijken van de opgegeven waarde.
- Het is voor de gebruiker noodzakelijk om veiligheidsmaatregelen in acht te nemen die gebaseerd zijn op een gemiddelde aan werkelijke blootstelling (hierbij rekening houdend met alle delen van de werkingscyclus).



www.rubi.com/warranty

ES GARANTÍA DE 2 AÑOS

La garantía cubre todo defecto de fabricación o montaje de acuerdo con la ley vigente. Quedan excluidas de garantía las averías producidas por uso indebido, sobrecargas, incumplimiento de las instrucciones de utilización y desgaste normal. La manipulación por personal ajeno a nuestro Servicio Oficial ocasiona la pérdida de garantía. Para cualquier reclamación, es imprescindible acompañar el presente documento y el comprobante de compra.

EN 2 YEARS WARRANTY

The guarantee covers all manufacturing or assembly defects in accordance with current legislation. It does not cover damage or breakdown caused by improper use, overloading, incorrect following of the instructions for use or normal wear and tear. Handling or tampering by any person other than our Official Service Personnel will invalidate this guarantee. For lodging any complaint, the presentation of this document together with the purchase receipt is absolutely essential.

FR GARANTIE 2 ANS

La garantie couvre tous les vices de fabrication ou de montage conformément à la loi en vigueur. Ne sont pas couverts par la garantie : les pannes dues à un usage incorrect, à des surcharges, ou au non-respect des instructions d'utilisation et à l'usage normal. La manipulation par des personnes n'appartenant pas à notre Service Officiel Service Après Vente Officiel la garantie. Pour toute réclamation, il est indispensable de présenter ce document et le bon d'achat.

DE 2 JAHRE GARANTIE

Die Garantie deckt - in Übereinstimmung mit den geltenden Rechtsvorschriften - sämtliche Herstellungs- oder Montagefehler. Von der Garantie ausgeschlossen sind Schäden, die durch ungeschulten Gebrauch, Überlastung, Nichtbefolgen der Gebrauchsanweisung und normalen Verschleiß auftreten. Reparaturen, die nicht von unserem offiziellen Kundendienst durchgeführt wurden, haben den Verlust der Garantie zur Folge. Bei eventuellen Reklamationen sind diese Garantiekunden- und die Kaufbestätigung vorzulegen.

NL 2 JAAR GARANTIE

De garantie dekt alle fabrieks- of montagefouten volgens de van toepassing zijnde wet. Alle schade ten gevolge van onveilig gebruik, zowel als overbelasting, het niet opvolgen van de gebruiksaanwijzing en slijtage valt buiten deze garantie. De manipulatie door personeel dat niet tot onze Officiële Service behoort, betekent het verlies van deze garantie. Men elke vorm van reclamatie dient men dit document te vergezellen van het aankoopbewijs.

DA 2 ÅRS GARANTI

Garantien dækker fabriktions-, og monteringsfejlfølge de gældende love. Garantien dækker ikke ved forkert brug, overbelastning, ikke følges instruktionsne samt ved almindeligt slid. Luføres der reparationer af personer der ikke er fra vores Officielle Service, opnares garantien. Ved reklamationer skal garantibeviset samt købskvitteringen medbringes.

EL 2 JAAR GARANTIE

Η εγγύηση καλύπτει οποιοδήποτε ελάττωμα κατασκευής ή εγκατάστασης σύμφωνα με την ισχύουσα νομοθεσία. Εξαιρούνται από βαθέως που προκαλούνται από κακή χρήση, υπερφόρτωση, ή τήρηση των οδηγιών χρήσης και φυσικού γήρατος. Ο χειρισμός από άπειρο προσωπικό δεν ανήκει στο δικό μας Έμπιστο Δίκτυο Εμπειροπλήρη Πτεχνική Έξει σον Απορρόφησης των αιτώματων της εγγύησης. Οποιοδήποτε υποβολή τροποποιήσε, πτώσε ή ααυοδομεία του το προϊόν ήγγορο και την απόδοσή εαγοπάς.

FI ANMÄTTKÄTTÖSSÄ TAKUU

24 KUUKAUTTA KUUKAUTTA
Täku kattaa kaikki sellaiset vikalet korjaukset, jotka johtuvat valmistus- tai koostuvuuseristä, vaimassaboban lain mukaisesti. Vaaran käsittelyt tai käytön, vikamuutoksen, käyttöohjeiden laiminlyönnin ja normaalin kulumisen aiheuttamia vaurioita takuu ei korvaa. Pitäitämme oikeuden kielteivällä takuuvastuusta, mikäli korjauksa on yrittänyt henkilö, joka ei ole valtuutettu edustajamme. Tämä takuudokumentti ja asiakirja tai lasku, jossa löy limit ostopäivä, on esitettävä takuuvastuun täyttödessä.

CZ ZÁRUKA 2 ROKY

Záruka se vztaňuje na vady materiálu a veskere výroby nebo montáží vady v souladu s platným zákonem. Ze záruky jsou vyloučeny závady způsobené nesprávným užíváním, přebížením, neodborným pokynů osazených v návodu. Záruka se rovněž nevztahuje na díly podléhající opotřebení nebo běžné opotřebení stroje. Záloh zákazník nebo třetí osoba, které neaprují pro náš oficiální servis, použijí částí pro montáž jsou důvodem pro zrušení záručního práva. Pro jakoukoli reklamá se vyzáduje předložit tento doklad o doklad o koupi.

LV 2 GADA GARANTIJA

Garantija ietver visas ražošanas vai montēšanas defektus saskaņā ar pastāvīgo likumdošanu. Tā neietver bojājumus, kas radīti nepareizas lietošanas rezultātā, pārsloges, nepareizas instrukcijas ievērošanas rezultātā, vai parastās nolietotības rezultātā. Pārvešanas vai ietekmēšana, ko veic kāda cita persona, kura nav no Oficiālā Servisa personaļa, šo garantiju padarīs par spēkā neesošu. Lai izvirzītu iebāku vai prasību, šī dokumentu uzrādīšana kopā ar pirkšanas čekū ir absolūti svarīga.

SU 2 ÅRS GARANTI

Garantin tækker varje fabriktions- eller monteringsfel i överensstämmelse med gällande lag. Från garantin undantas hävener framkallade av otillbörlig användning, överbelastning, tillstande efterträttelse av användningsinstruktionerna och normalt slitage. Ändringar gjorda av andra personer än sådana från vår officiella serviceavdelning gör att garantin gäller förturad. För varje reklamation är det oombärlligt att den beledsagade av detta dokument samt av köpnotan.

LT 2 METU GARANTIJA

Garantija galioja visiems gamybos bei surinkimo defektams galiojančią bei surinkimo defektams galiojančią įstatymų ribose. Garantija netaigalioja, jeigu defektai ar sugedimas buvo sąlygota netinkamu naudojimu, perkrovoms, netinkamomis instrukcijomis, ar įprasto nusidėvėjimo. Garantija neteikia galios, jeigu taisykla ar kitoki įtėvėnėnėja atlieka ne mūsų oficialiū serviso darbuotojai. Pretenzijos pritimams tik kai pateikiamas šis dokumentas bei pir-kimo kvitas.

RU 2 ЭВ ГАРАНЦИЯ

А гарантия энэыес мнден, гыратісі е, оысээрелісі нліа есетен аз енвенен ліво тівенынк мнгтеліеліен. Юдіелісі телісінгүн нем алї ент, нл а нліа ренделіселіенес һасрнелат, һасреліелен кезеліс, теліеліеліс, а һасреліелі усталісҺен лїкеліелі елелі һасреліат вазы термезеліс елкібелі адокл. Амненын генранцісі ідл алл нем а мн Млрксервізінк везіа а јаллсіа а јоллсіа енвенын везісі. Блмелі рекллмеліелі а јелен докментум меліет а везеліасктор һасрелі телісі бзырнелелісі е ветрнелелісі.

RD 2 ANI GARANTIE

Garantia acopera toate defectele de fabricatie sau de asamblare in concordanta cu legislatia in vigoare. Garantia nu se acorda in cazul defectelor cauzate de folosirea in mod necorespunzator a produselor, suprasolicitarii, stucilorilor in care instructiunile de folosire nu sunt respectate sau in cazul uzurii, reparațiilor care nu sunt efectuate conform procedurii de reparare produsului de către personalul nostru sau de către personalul autorizat. Pentru lansarea unei reclamații este necesară prezentarea acestui document, însoțit de documentele ce atestă achiziționarea produsului (factura și chitanța/razabonul fiscal).

HR 2 GODIŠNJE JAMSTVO

Jamstvo pokriva sve greške u izradi i montaži, sukladno važećem zakonodavstvu. Izrično su isključeni iz jamstva svi kvarovi uzrokovani nepravilnom uporabom, preopterećenjem, nepoštivanjem uputa za uporabu ili instalaciju te uobičajenom potrošnjom sastavnih dijelova. Bilo kakva intervencija osoba koje nisu zaposlene kod ovlaštenog tehničara i servisa uzrokuje automatski gubitak jamstva i prava koji iz njega proizilaze. Za bilo koju intervenciju predviđenu ovim jamstvom, potrebno je priložiti ovaj certifikat i pravovaljan račun.

GA GARANTIA DE 2 ANYS

La garantia cobreix tot defecte de fabricació o muntatge d'acord amb la llei vigent. Queden exclòsives de la garantia les avaries produïdes per us indegut, sobrecarregues, incumpliment de les instruccions d'ús i desgast normal. La manipulació per part de personal alié al nostre Servei Oficial provoca la pèrdua de la garantia. Per a qualsevol reclamació, cal presentar aquest document juntament amb el comprovant de compra.

PT GARANTIA 2 ANOS

A garantia cobre qualquer defeito de fabricação ou de montagem, de acordo com a lei em vigor. Ficam excluídas da garantia as avarias produzidas por um uso indevido, sobrecargas, falta de cumprimento das instruções de utilização e desgaste normal. A manipulação pela parte de pessoal alheio ao nosso Serviço Oficial, ocasiona a perda da garantia. Para qualquer reclamação, torna-se imprescindível apresentar o presente documento e o justificante da compra.

IT 2 ANNI DI GARANZIA

La garanzia copre qualsiasi difetto di fabbricazione o di montaggio, secondo la legislazione vigente. Rimangono escludatamente escluse dalla garanzia le avarie derivate da uso improprio, sovraccarico, mancato rispetto delle istruzioni per l'uso e per l'installazione e la normale usura dei componenti. Interventi effettuati da persone non apprensionate provocheranno la perdita automatica della garanzia e dei diritti ad essa abbinati. Per qualsiasi intervento in garanzia, è indispensabile allegare il presente certificato e la fattura d'acquisto.

RU ГАРАНТИЯ НА 2 ГОДА

Гарантия покрывает все фабричные или монтажные дефекты в соответствии с существующим законодательством. Из гарантии исключаются аварии, связанные с неправильным использованием, избыточной нагрузкой, нарушением инструкций по применению и с текучими янами. Вы потеряете право на гарантийное обслуживание в том случае, если Вы прибегнете к услугам лиц, не относящихся к Официальной Технической Службе изготовителя. Для рекламации обязательно следует представить настоящий документ и квитанцию о покупке.

TR 2 YILLIK GARANTI

Garanti kapsamı yurucükteki kanun hükümleri çerçevesinde her türlü imalat ve montaj kusuru ile sınırlıdır. Kalkın, arızaları, aşın, yıkeme, kullanım talimatlarına aykırı hareket, normal ypranma gibi hallerden kaynaklanan kusurlar garanti kapsamına girmez. Yetkili servis elemanları dışında başkaları tarafından yapılacak kalmasına yol açacaklar. Her türlü garanti taleplerinde bu belge yanında alım fakturasının da ibraz edilmesi şarttır.

PL GWARANCJA 2 LATA

Gwarancja obejmuje wszelkie wady fabryczne lub montażowe, zgodne z obowiązującymi przepisami. Gwarancja nie obejmuje uszkodzeń powstających w wyniku nieprawidłowego użytkowania, przeciążeń, nieprzebiegania instrukcji obsługi i na skutek normalnego zużycia. Manipulowanie przez osoby spoza naszego oficjalnego serwisu powoduje utratę ważności gwarancji. Do wszelkich reklamacji należy nieodzownie załączyć niniejszy dokument i dowód zakupu.

AR كفاية لمدة 24 شهر

تضمن الكفاية لأي عيب في القانون التجاري المعمول لا تشمل الكفاية الأضرار الناتجة عن سوء استعمال أو عن الأضرار التي تسبب الاستعمال الطويل. التزامات وظيفيات الاستعمال أو بسبب الاستعمال الطويل. تعذر الكفاية لمدة أي فإم أي شخص من خارج الخدمة الخاصة لا تضمن المدة. يجب تقديم هذه الكفاية مع فاتورة الشراء عند

ZH 两年保质期

根据现行法律，质量保证涵盖所有生产及组装中造成的产品缺陷，但是不包括由于不当使用、超负荷使用、不遵循使用手册说明造成的问题及正常的消耗和损坏。必须由本公司指定专业人员进行维修，否则质量保证视为失效。如需协助解决任何问题，请提供本企业在社和传票。

JA プロフェッショナル使用2年

製造あるいは組み立ての欠陥は、現行法に依って保証されます。使用説明書と別ならない取扱い、あるいは普通消費による破損については保証が除外されます。当社の認定代理店以外で修理・改造を行った場合は保証は有効になりません。この保証書が購入時の領収書を必ず提示して下さい。

SK ZÁRUČNÁ DOBA 2 ROKY

Záručná doba sa vzťahuje na všetky výrobne a montážne vady v súlade s platným zákonom. Záruka sa nevzťahuje pri nesprávnom použití výrobku, pretiazení, nedodržaní pokynov k užívaniu, ako aj bežným opotrebením a používaním výrobku. Záruka sa nevzťahuje pri manipulácii osobami, ktoré nepracujú pre náš oficiálny servis. Pri akekoľvek reklamáci je nutné doložiť tento doklad a doklad o kúpe výrobku.

ET GARANTII 2 AASTAT

Garantii katab valmistaja tulenevad vigadest. Garantii ei kata vigu, mis tulenevad väärast kasutamisest, ja kulumisest, ülekoormusest ja valedest tööviisidest. Samuti ei kuulu garantii alla kuluksad (harjad, lõiketerad, ketrad jne.) ja normaalne kulumine. Garantii kaotab kehtivuse kui seade on avatud, remonditud või hooldatud väljaspool RUBI ametliku teenindust. Garantii kehtib ainult antud garantikategooria alusel.

Table with 2 columns: English terms and their corresponding terms in various languages (e.g., FECHA DE VENTA, DATE OF SALE, etc.)

Table with 2 columns: English terms and their corresponding terms in various languages (e.g., SELLO DEL VENDEDOR, DEALERS STAMP, etc.)

Table with 2 columns: REF. and MOD. (Reference and Model).



GERMANS BODA S.A. RUBI (Barcelona) SPAIN



Pol. Can Rosés • Avda. Olímpiques 89-91 • P.O. BOX 14 • 08191 RUBI (Barcelona) SPAIN Tel. 34 936 80 65 00 • Fax. 34 936 80 65 01 • E-mail: gboda@rubi.com